

# EGO™

## POWER<sup>+</sup> CHARGER

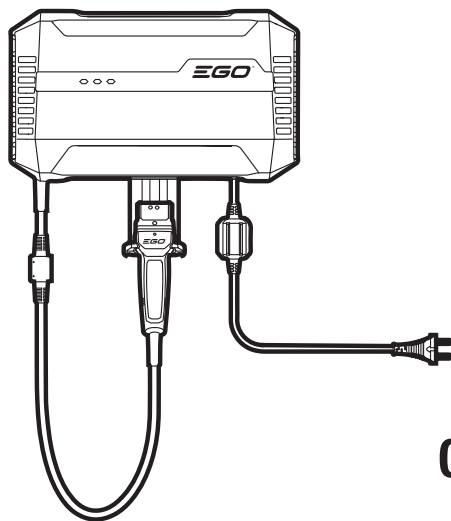

### CHV1600E

### 56 VOLT CHARGER

EN	56 VOLT CHARGER	3	SL	56-V POLNILNIK	96
DE	56-VOLT-LADEGERÄT	8	LT	56 VOLTŲ ĮKROVIKLIS	101
FR	CHARGEUR 56 V	14	LV	56 VOLTU LĀDĒTĀJS	106
ES	CARGADOR DE 56 V	20	GR	ΦΟΡΤΙΣΤΗΣ 56 VOLT	111
PT	CARREGADOR DE 56 VOLTS	26	TR	56 VOLT ŞARJ CİHAZI	117
IT	CARICABATTERIA 56 VOLT	31	ET	56-VOLDINE AKULAADIJA	122
NL	56 VOLT LADER	38	UK	ЗАРЯДНИЙ ПРИСТРІЙ НА 56 В	127
DK	56 VOLT OPLADER	44	BG	56 ВОЛТА ЗАРЯДНО УСТРОЙСТВО	133
SE	56 VOLT LADDARE	50	HR	PUNJAČ OD 56V	139
FI	56 VOLTIN LATURI	55	KA	56 ვოლტის დამტენი ხელსაწყო	144
NO	56 VOLT CHARGER	60	SR	PUNJAČ OD 56 VOLTI	152
RU	ЗАРЯДНОЕ УСТРОЙСТВО 56 В	65	BS	PUNJAČ 56V	157
PL	ŁADOWARKA 56 WOLT	71	HE	სული 56 ვოლტ	163
CZ	56VOLTOVÁ NABÍJEČKA	75	AR	شاحن 56 فولت	168
SK	56 VOLT CHARGER	76			
HU	56 VOLTOS TÖLTŐ	86			
RO	ÎNCĂRCĂTOR 56 VOLT	92			

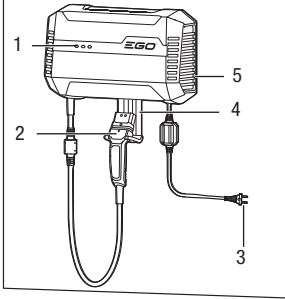
**A1****A2**

BA1400, BA2800,  
BA4200, BA1400T,  
BA2240T, BA2242T,  
BA2800T, BA4200T,  
BA5600T, BA6720T

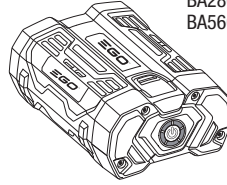
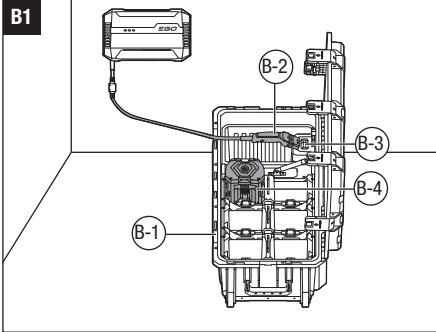
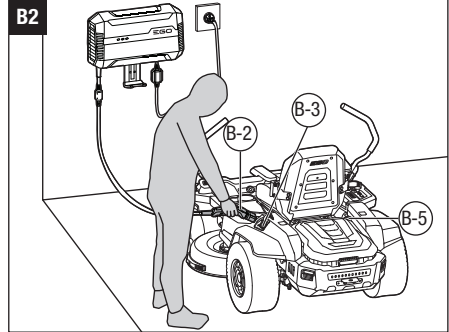
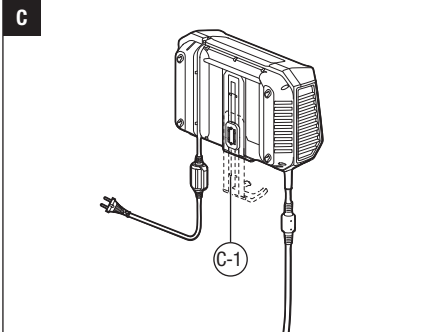
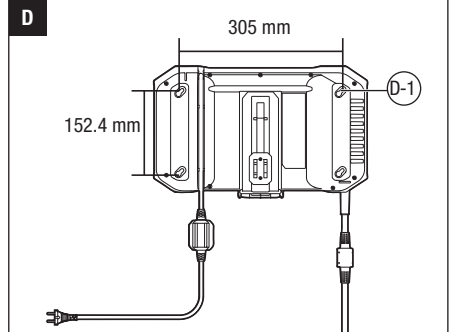
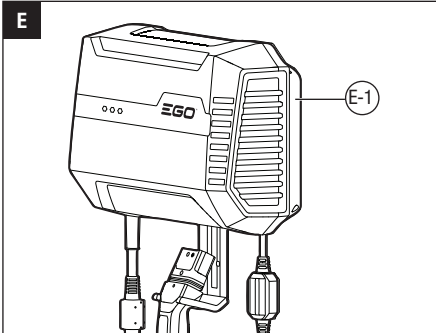
**B1****B2****C****D****E**

## READ ALL INSTRUCTIONS!



### READ OPERATOR'S MANUAL

**⚠ Notice:** These instructions shall also be available in an alternative format, e.g. on a website.

**⚠ Residual risk!** People with electronic devices, such as pacemakers, should consult their physician(s) before using this product. Operation of electrical equipment in close proximity to a heart pacemaker could cause interference or failure of the pacemaker.

**⚠ WARNING:** To ensure safety and reliability, all repairs should be performed by a qualified service technician.

**⚠ WARNING:** This appliance can be used by children aged from 8 years and above and persons with reduced physical, sensory or mental capabilities or lack of experience and knowledge if they have been given supervision or instruction concerning use of the appliance in a safe way and understand the hazards involved. Children shall not play with the appliance. Cleaning and user maintenance shall not be made by children without supervision.

## SAFETY SYMBOLS

The purpose of safety symbols is to attract your attention to possible dangers. The safety symbols and the explanations with them deserve your careful attention and understanding. The symbol warnings do not by themselves, eliminate any danger. The instructions and warnings they give are no substitutes for proper accident prevention measures.

**⚠ WARNING:** Be sure to read and understand all safety instructions in this Operator's Manual, including all safety alert symbols such as **"DANGER," "WARNING,"** and **"CAUTION"** before using this tool. Failure to follow all instructions listed below may result in electric shock, fire, and/or serious personal injury.

## SAFETY INSTRUCTIONS

This page depicts and describes safety symbols that may appear on this product. Read, understand, and follow all instructions on the machine before attempting to assemble and operate.

	Safety Alert	Precautions that involve your safety
	Read Operator's Manual	To reduce the risk of injury, user must read operator's manual.
	Indoor Use	Use this device indoors only
	Class II Construction	Double-insulated construction
	CE	This product is in accordance with applicable EC directives.
	UKCA	This product is in accordance with applicable UK legislation.
	WEEE	Waste electrical products should not be disposed of with household waste. Take to an authorized recycler.
V	Volt	Voltage
A	Amperes	Current
Hz	Hertz	Frequency (cycles per second)
W	Watt	Power
min	Minutes	Time
	Alternating Current	Type of current
	Direct Current	Type or a characteristic of current

**⚠ WARNING:** Read and understand all instructions. Failure to follow all instructions listed below may result in electric shock, fire and/or serious personal injury.

### WORK AREA SAFETY

- **Keep the work area clean and well lit.** Cluttered or dark areas invite accidents.
- **Do not operate the EGO charger in explosive environments, such as in the presence of flammable liquids, gases, or dust.** A charger might create a spark, which may ignite the dust or fumes.

### ELECTRICAL SAFETY

- **Do not expose to the charger to rain or wet conditions.** Water entering the charger will increase the risk of electric shock.

- **Do not abuse the cord.** Never use the cord for carrying, pulling, or unplugging the charger. Keep the cord away from heat, oil, sharp edges, or moving parts. Damaged or entangled cords increase the risk of electric shock.
- The EGO charger can charge the EGO lithium-ion battery packs listed in fig.A2.

## SERVICE

- **Have your charger serviced by a qualified repair person using only identical replacement parts.** This will ensure that the safety of the charger is maintained.
- **When servicing a charger, use only identical replacement parts. Follow instructions in the Maintenance section of this manual.** Use of unauthorized parts or failure to follow Maintenance instructions may create a risk of shock or injury.

## SAFETY RULES FOR CHARGER

**⚠ CAUTION:** This appliance is not intended for use by persons (including children) with reduced physical, sensory or mental capabilities, or lack of experience and knowledge, unless they have been given supervision or instruction concerning use of the appliance by a person responsible for their safety.

- **Before using the battery charger,** read all instructions and cautionary markings in this manual and on the battery charger, the battery and the product to prevent misuse of the products and possible injury or damage.
- **Do not handle charger, including the charger plug and charger terminals with wet hands.**
- **Make sure that the cord is located so that it will not be stepped on, tripped over, come in contact with sharp edges or moving parts, or otherwise be subjected to damage or stress.** This will reduce the risk of accidental falls, which could cause injury and damage to the cord, which could then result in electric shock.
- **Keep the cord and charger from heat to prevent damage to housing or internal parts.**
- **Do not allow gasoline, oils, petroleum-based products, etc. to come in contact with plastic parts.** These materials contain chemicals that can damage, weaken, or destroy plastic.
- **Do not operate the charger with a damaged cord or plug, which could cause shorting and electric shock.** If damaged, have the charger repaired or replaced by an authorized service

technician at an EGO Service Center.

- **Do not disassemble the charger.** Take it to an authorized service technician when service or repair is required. Incorrect reassembly may result in a risk of electric shock or fire.
- **Unplug the charger from the electrical outlet before attempting any maintenance or cleaning to reduce the risk of electric shock.**
- **Disconnect charger from the power supply when not in use.** This will reduce the risk of electric shock or damage to the charger if metal items should fall into the opening. It will also help prevent damage to the charger during a power surge.
- **Risk of electric shock.** Do not touch the uninsulated portion of output connector or uninsulated battery terminal.
- **Save these instructions.** Refer to them frequently and use them to instruct others who may use this tool. If you lend this tool to someone else, also lend these instructions to them to prevent misuse of the product and possible injury.

## IMPORTANT SAFETY INSTRUCTIONS

- **Save these instructions.** This manual contains important safety and operating instructions for EGO 56V Charger CHV1600E.
- **Before using the battery charger, read all instructions and cautionary markings on the battery charger, the battery and the product using the battery.**

## SPECIFICATIONS

Charger Input	220-240 V~50 Hz, 1600 W
Charger Output	56 V  , 22 A
Charging Time	Approximately 60 minutes for 20AH battery pack Approximately 90 minutes for 30AH battery pack Approximately 120 minutes for 40AH battery pack Approximately 140 minutes for 48AH battery pack Approximately 180 minutes for 60AH battery pack Approximately 210 minutes for 72AH battery pack
Charger Weight	4.5 kg
Optimum Charging Temperature	5°C-40°C

## DESCRIPTION

### KNOW YOUR CHARGER (Fig. A1)

1. LED Indicators
2. Power Plug
3. Power Cord
4. Hanger
5. Cooling Air Port

## OPERATION

The charger is designed to charge EGO Power+ batteries that are installed in the battery compartment of EGO multi-port charging unit CHU6000 and electric zero turn mower ZT4200E-L.

It is not allowed to recharge non-rechargeable batteries.

### HOW TO CHARGE THE BATTERY PACK (Fig. B1&B2)

B-1	CHU6000	B-4	Battery Pack
B-2	Power Plug	B-5	ZT4200E-L
B-3	Charge Port		

**⚠ WARNING:** Do not use the charger outdoors or expose it to wet or damp conditions.

**NOTICE:** Lithium-Ion battery packs are shipped partially charged. Before using it the first time, fully charge the battery pack. charged. Before using it the first time, fully charge the battery pack.

1. Align the raised ribs of the battery pack with the mounting slots in the battery compartment and slide the battery pack down onto the charging unit. Make sure that the battery packs are securely attached to the battery compartment.
2. Insert the power plug into the charge port.
3. Connect the charger to the power supply (220-240V~50Hz). The three LED indicators will briefly shine green, indicating that the charger is working correctly.
4. The charger will communicate with the battery packs to evaluate the condition of the battery packs. When the battery packs meet the charging conditions, the charger will begin charging the battery packs and three LED indicators on the charger will shine green in sequence, from left to right. The fan in the charger continuously works to cool the charger.
5. When the battery packs are fully charged, three LED indicators stop alternating and will shine solid green. The power indicator on the battery packs will go out. Wait until the cooling fan stops, remove the power plug from the charge port and disconnect the charger from the power supply.

### NOTICE:

- A significantly reduced run time after fully charging a battery pack indicates that the batteries are near the end of their usable life and the battery pack must be replaced.
- The charger may warm during charging. This is part of the normal operation of the charger. Charge in a well-ventilated area.

### NOTICE:

- A significantly reduced run time after fully charging the battery pack indicates that the batteries are near the end of their usable life and must be replaced.
- The charger may warm during charging. This is part of the normal operation of the charger. Charge in a well-ventilated area.

### LED FUNCTIONS OF CHARGER

STATUS	LED INDICATORS ON THE CHARGER	POWER INDICATOR ON THE BATTERY PACK
Defective	All LED indicators shining solid red	Off
Cold/Hot Battery	First LED indicator flashing green	Off
Cold/Overheated charger	First LED indicator shining solid red	Off
Charger output overcurrent	First two LED indicators shining solid red	Off
The charger's fan is defective	First LED indicator flashing red	Off
Charging	Shining green in sequence, from left to right.	Flashing red, orange and green alternately/Last segment flashing green, rest solid green
Full Charged	All LED indicators shining solid green	Off

### CHARGING A HOT OR COLD BATTERY PACK

If the battery pack in the mower is not in the normal temperature range, the first of the three LED indicators will flash green. When the battery pack cools down or warms up to a normal temperature range, the charger will automatically begin charging and the three LED indicators will shine in sequence normally.

## HANGER (Fig. C)

The hanger is designed for hanging the power plug. It can be placed in two positions. The lower position is for hanging the power plug (Fig. A). The higher position is for convenient storage.

C-1 Hanger

## WALL-MOUNT HOLES (Fig. D)

The charger has four hanging holes for convenient storage. Install four screws on the wall 305 mm apart horizontally and 152.4 mm apart vertically to hang the charger. Use screws sufficiently strong to hold the charger.

D-1 Wall-mount Hole

## WINDING GROOVE (Fig. E)

When the charger is hung on the wall, there will be a groove towards the back of the charger. The groove can be used as a winding groove. Wind the power cord in the winding groove if it is too long to use conveniently.

E-1 Winding Groove

## MAINTENANCE

**⚠ WARNING:** To avoid serious personal injury, always disconnect the battery pack from the charger when cleaning or performing any maintenance.

**⚠ WARNING:** When servicing, use only identical EGO replacement parts. Use of any other parts may create a hazard or cause product damage.

**⚠ WARNING:** It is not recommended to use compressed dry air as a cleaning method of the charger. If cleaning with compressed air is the only method to apply, always wear safety goggles or safety glasses with side shields when cleaning the charger. If the operation is dusty, also wear a dust mask.

**⚠ WARNING:** If the power cord is damaged, it must be replaced by the manufacturer, its service agent or similarly qualified persons in order to avoid a hazard.

## GENERAL MAINTENANCE

Avoid using solvents when cleaning plastic parts. Most plastics are susceptible to damage from various types of commercial solvents and may be damaged by their use. Use clean clothes to remove dirt, dust, oil, grease, etc.

**⚠ WARNING:** Do not at any time let brake fluids, gasoline, petroleum-based products, penetrating oils, etc. to come in contact with plastic parts. Chemicals can damage, weaken or destroy plastic which may result in serious personal injury.

**⚠ WARNING:** When servicing, use only identical EGO replacement parts. Use of any other parts may create a hazard or cause product damage. To ensure safety and reliability, all repairs should be performed by a qualified service technician at an EGO Service Center.

When not in use, store the machine in door.

## Protecting the environment



Do not dispose of electrical appliances as unsorted municipal waste, use separate collection facilities.

Contact your local government for information regarding the collection systems available.

If electrical appliances are disposed of in landfills or dumps, hazardous substances can leak into the groundwater and get into the food chain, damaging your health and well-being.

## TROUBLESHOOTING

PROBLEM	CAUSE	SOLUTION
Charger does not work. Three LED indicators are shining solid red.	Battery pack or charger is defective.	<ul style="list-style-type: none"> <li>■ Try to charge a different battery pack.</li> <li>■ Unplug the charger and wait until the LED indicators go out, then reconnect the plug to the power supply.</li> <li>■ If none of the above solves the problem, call EGO Customer Service</li> </ul>
Charger does not work and first LED indicator flashes green.	Battery pack is too hot or too cold.	Allow the battery pack to cool down or warm up. Charging will begin when battery pack returns to the normal temperature.
Charger does not work and first LED indicator shine solid red.	Cold/Overheated charger	Unplug the charger and wait until the charger cool down or warm up, then reconnect the plug to the power supply.
Charger does not work and first two LED indicators shine solid red.	Charger output overcurrent	Unplug the charger and then reconnect the plug to the power supply. If it does not work, call EGO Customer Service.
Charger does not work and first LED indicator flashes red.	The charger's fan is blocked or defective.	Unplug the charger, shake the charger slightly, and then reconnect the charger between the power supply and the charge port to see whether the charger fan works normally. If it does not work, call EGO Customer Service.
Charger does not work and all LED indicators are off.	<ul style="list-style-type: none"> <li>■ Bad connection between the battery pack and mower.</li> <li>■ The charger is defective.</li> </ul>	<ul style="list-style-type: none"> <li>■ Try to remove and reinsert the battery pack in the charge port.</li> <li>■ Unplug the charger and then reconnect the plug to the power supply. If it does not work, call EGO Customer Service.</li> </ul>

## WARRANTY

### EGO WARRANTY POLICY

Please visit the website [egopowerplus.com](http://egopowerplus.com) for full terms and conditions of the EGO Warranty policy.

## ALLE ANWEISUNGEN LESEN!

DE



LESEN SIE DIE BETRIEBSANLEITUNG

**⚠ Anmerkung:** Diese Anleitung wird auch in anderen Formaten zur Verfügung gestellt, z.B. auf einer Website.

**⚠ Restrisiko!** Menschen mit elektronischen Geräten, wie z.B. Herzschrittmachern, sollten ihren Arzt konsultieren, bevor sie dieses Gerät verwenden. Die Bedienung von Elektrogeräten in unmittelbarer Nähe zu Herzschrittmachern kann zu Interferenzen und Störungen des Schrittmachers führen.

**⚠ WARNUNG:** Um die Sicherheit und Zuverlässigkeit zu gewährleisten, sollten alle Reparaturen nur von qualifizierten Servicetechnikern durchgeführt werden.

**⚠ WARNUNG:** Dieses Gerät darf von Kindern ab einem Alter von 8 Jahren sowie von Personen mit verminderten motorischen, sensorischen oder mentalen Fähigkeiten oder mit mangelnden Erfahrungen und Fachkenntnissen benutzt werden, sofern sie dabei beaufsichtigt werden, in die sichere Nutzung des Geräts eingewiesen wurden und sofern ihnen die damit verbundenen Gefahren bewusst sind. Kinder dürfen nicht mit dem Gerät spielen. Das Reinigen und Pflegen darf Kindern ohne Beaufsichtigung nicht gestattet werden.

## WARNSYMBOLE

Der Zweck von Warnsymbolen besteht darin, Ihre Aufmerksamkeit auf mögliche Gefahren zu lenken. Die Warnsymbole und deren Erklärungen verdienen Ihre vollste Aufmerksamkeit und Beachtung. Durch die Warnsymbole allein sind die Gefahren noch nicht ausgeschaltet. Die Anweisungen und Warnhinweise stellen keinen Ersatz für angemessene Unfallverhütungsmaßnahmen dar.

**⚠ WARNUNG:** Vor der Benutzung des Geräts sollten Sie alle Sicherheitsanweisungen in dieser Bedienungsanleitung gelesen und verstanden haben. Das gilt auch für die Sicherheits- und Gefahrenzeichen wie „VORSICHT“, „WARNUNG“ und „ACHTUNG“. Die Nichtbeachtung aller aufgeführten Anweisungen kann zu Stromschlägen, Bränden und/oder schweren Verletzungen führen.

## SICHERHEITSHINWEISE

Auf dieser Seite werden die Warnsymbole vorgestellt und beschrieben, die sich unter Umständen an dem Gerät befinden. Vor dem Zusammenbau und der Inbetriebnahme müssen sämtliche Anweisungen am Gerät gelesen und genau befolgt werden.

	Sicherheitswarnung	Vorsichtsmaßnahmen zu Ihrer Sicherheit
	Bedienungsanleitung lesen	Um das Verletzungsrisiko zu verringern, muss der Benutzer die Bedienungsanleitung lesen.
	Nicht im Freien benutzen	Dieses Gerät nicht im Freien benutzen
	Schutzklasse II	Doppelt isolierte Konstruktion
	CE	Dieses Produkt erfüllt die anwendbaren EG-Richtlinien.
	UKCA	Dieses Produkt entspricht den geltenden Vorschriften des Vereinigten Königreichs.
	WEEE	Elektro- und Elektronik-Altgeräte dürfen nicht im Hausmüll entsorgt werden. Bringen Sie das Gerät zu einem zugelassenen Recyclinghof.
V	Volt	Spannung
A	Ampere	Strom
Hz	Hertz	Frequenz
W	Watt	Leistung
min	Minuten	Zeit
	Wechselstrom	Stromzufuhr
	Gleichstrom	Art oder Eigenschaft der Stromzufuhr

**⚠ WARNUNG:** Lesen und befolgen Sie alle Anweisungen. Die Nichtbeachtung der unten angeführten Anweisungen kann zu Stromschlägen, Feuer und/oder schweren Verletzungen führen.

### SICHERHEIT IM ARBEITSBEREICH

- **Halten Sie den Arbeitsbereich stets sauber und gut beleuchtet.** Unaufgeräumte oder dunkle Bereiche können Unfälle provozieren.



- **Verwenden Sie das EGO-Ladegerät nicht in explosionsgefährdeten Umgebungen wie z.B. in Gegenwart von entzündlichen Flüssigkeiten, Gasen oder Staub.** Ladegeräte können Funken erzeugen, durch die sich Staub oder Dämpfe entzünden können.
- **ELEKTRISCHE SICHERHEIT**
- **Schützen Sie das Ladegerät vor Regen oder anderen feuchten Bedingungen.** Wenn Wasser in das Ladegerät eindringt, besteht erhöhte Stromschlaggefahr.
- **Das Kabel darf nicht zweckentfremdet werden.** Das Netzkabel darf nicht zum Tragen, Ziehen oder Herausziehen des Ladegeräts aus der Steckdose verwendet werden. Das Netzkabel muss vor Hitze, Öl, scharfen Kanten oder beweglichen Teilen fern gehalten werden. Durch beschädigte oder verknottete Kabel besteht erhöhte Stromschlaggefahr.

Mit dem EGO-Ladegerät können die in Abb. A2 aufgeführten EGO-Lithium-Ionen-Akkus geladen werden:

#### REPARATUREN

- **Lassen Sie Ihr Ladegerät von einer qualifizierten Fachkraft und nur unter Verwendung identischer Ersatzteile reparieren.** Nur so kann für die Sicherheit des Ladegeräts gesorgt werden.
- **Bei der Instandsetzung des Ladegerätes dürfen nur identische Ersatzteile verwendet werden. Befolgen Sie die Hinweise im Kapitel Wartung dieser Bedienungsanleitung.** Die Verwendung von nicht zugelassenen Teilen oder ein Nichtbefolgen der Wartungsanleitung kann zu Stromschlägen oder Verletzungen führen.

#### SICHERHEITSHINWEISE FÜR DAS LADEGERÄT

**⚠ VORSICHT:** Dieses Gerät ist nicht für die Benutzung durch Personen (einschließlich Kindern) mit eingeschränkten körperlichen, sensorischen oder geistigen Fähigkeiten oder Personen, denen es an Erfahrung und Fachkenntnissen mangelt, vorgesehen; es sei denn, sie werden von einer für deren Sicherheit verantwortlichen Person beaufsichtigt und in die Benutzung des Gerätes eingewiesen.

- **Lesen Sie vor dem Gebrauch des Ladegerätes alle Anleitungen und Warnhinweise in dieser Bedienungsanleitung und auf dem Ladegerät, dem Akku und dem Produkt,** um einem Fehlgebrauch des Produktes und möglichen Verletzungen oder Beschädigungen vorzubeugen.
- **Das Ladegerät, den Netzstecker am Ladegerät**

**so wie die Anschlüsse am Ladegerät nicht mit nassen Händen anfassen.**

- **Das Netzkabel muss so verlegt werden, dass man nicht darauf treten und nicht darüber stolpern kann und dass es keine scharfen Kanten oder beweglichen Teile berührt oder auf andere Weise Beschädigungen oder Belastungen ausgesetzt wird.** Auf diese Weise wird die Gefahr von Stürzen reduziert, durch die es zu Verletzungen und Beschädigungen am Kabel kommen kann, wodurch wiederum ein Stromschlag ausgelöst werden kann.
- **Halten Sie das Kabel und das Ladegerät von Hitze fern, um Beschädigungen am Gehäuse oder der internen Komponenten zu verhindern.**
- **Benzin, Öle, Erdölerzeugnisse etc. nicht mit den Kunststoffteilen in Berührung kommen lassen.** Diese Stoffe enthalten Chemikalien, die den Kunststoff angreifen, schwächen oder zerstören können.
- **Das Ladegerät darf nicht mit beschädigtem Netzkabel oder -stecker eingesetzt werden, da hierdurch Kurzschluss- und Stromschlaggefahr besteht.** Wenn das Ladegerät defekt ist, lassen Sie es von einem autorisierten Servicetechniker bei einem EGO Kundendienst reparieren oder auswechseln.
- **Nehmen Sie das Ladegerät nicht auseinander. Bringen Sie es zu einem autorisierten Servicetechniker, wenn eine Wartung oder Reparatur erforderlich ist.** Wenn das Gerät falsch zusammengebaut wird, besteht Brand- oder Stromschlaggefahr.
- **Ziehen Sie den Stecker des Ladegerätes aus der Steckdose, bevor Sie versuchen, das Gerät zu warten oder zu reinigen, um das Stromschlagrisiko zu reduzieren.**
- **Ziehen Sie den Netzstecker des Ladegerätes aus der Steckdose, wenn es nicht gebraucht wird. Für den Fall, dass Metallgegenstände in die Öffnung fallen, wird dadurch das Stromschlagrisiko bzw. eine Beschädigung des Ladegeräts verhindert.** Darüber hinaus werden Beschädigungen am Ladegerät im Falle von Spannungsschwankungen vermieden.
- **Stromschlagrisiko Der abisolierte Bereich am Ausgang bzw. der blanke Batteriepol darf nicht berührt werden.**
- **Heben Sie diese Anleitung auf.** Schlagen Sie gegebenenfalls darin nach und verwenden Sie sie, um andere in die Verwendung des Geräts einzuweisen. Falls Sie dieses Gerät an Andere verleihen, händigen Sie ihnen auch diese Anleitung aus, um einem

Fehlgebrauch des Geräts und möglichen Verletzungen vorzubeugen.

DE

## WICHTIGE SICHERHEITSHINWEISE

- **Heben Sie diese Anleitung auf.** Diese Anleitung enthält wichtige Sicherheits- und Bedienungshinweise für das EGO 56-V-Ladegerät CHV1600E.
- **Lesen Sie vor der Benutzung des Ladegerätes alle Anweisungen und Warnhinweise auf dem Ladegerät, dem Akku und dem akkubetriebenen Gerät.**

## TECHNISCHE DATEN

Ladegerät-Eingang	220-240 V~50 Hz, 1600 W
Ladegerät-Ausgang	56 V  , 22 A
Ladedauer	20-Ah-Akku ca. 60 Minuten 30-Ah-Akku ca. 90 Minuten 40-Ah-Akku ca. 120 Minuten 48-Ah-Akku ca. 140 Minuten 60-Ah-Akku ca. 180 Minuten 72-Ah-Akku ca. 210 Minuten
Gewicht Ladegerät	4,5 kg
Optimale Ladetemperatur	5°C - 40°C

## BESCHREIBUNG

### AUFBAU IHRES LADEGERÄTS (Abb. A1)

1. LED-Anzeigen
2. Anschlussstecker
3. Netzkabel
4. Aufhänger
5. Kühllufteinlass

## BETRIEB

Das Ladegerät ist zum Laden von EGO Power+ Akkus bestimmt, die im Akkufach des EGO Multi-Port-Ladegerätes CHU6000 und des Elektro-Nullwendekreisjäherers ZT4200E-L eingebaut sind.

Nicht wiederaufladbare Batterien dürfen nicht aufgeladen werden.

### AUFLADEN DES AKKUS (Abb. B1 und B2)

B-1	CHU6000	B-4	Akku
B-2	Anschlussstecker	B-5	ZT4200E-L
B-3	Ladeanschluss		

**⚠ WARNUNG:** Das Ladegerät nicht im Freien verwenden und vor nassen und feuchten Bedingungen schützen.

**HINWEIS:** Die Lithium-Ionen-Akkus sind im Auslieferungszustand teilaufgeladen. Vor dem ersten Gebrauch muss der Akku vollständig aufgeladen werden. Vor dem ersten Gebrauch muss der Akku vollständig aufgeladen werden.

1. Richten Sie die erhabenen Rippen des Akkus an den Montageschlitten im Akkufach aus und schieben Sie den Akku nach unten auf die Ladestation. Vergewissern Sie sich, dass die Akkus sicher im Akkufach befestigt sind.
2. Stecken Sie den Netzstecker in die Ladebuchse.
3. Verbinden Sie das Ladegerät mit der Stromversorgung (220 - 240 V ~50 Hz). Die drei LED-Anzeigen leuchten kurz grün und zeigen damit an, dass das Ladegerät korrekt funktioniert.
4. Das Ladegerät kommuniziert mit dem Akku, um den Zustand des Akkus zu ermitteln. Wenn die Akkus die Ladebedingungen erfüllen, beginnt das Ladegerät mit dem Laden der Akkus und drei LED-Anzeigen am Ladegerät leuchten nacheinander von links nach rechts grün. Der Lüfter im Ladegerät schaltet auf Dauerbetrieb, um das Ladegerät zu kühlen.
5. Wenn die Akkus vollständig geladen sind, hören die drei LED-Anzeigen auf, abwechselnd zu leuchten und bleiben dauerhaft grün. Die Ladestandsanzeige am Akku erlischt. Warten Sie, bis der Ventilator stillsteht, entfernen Sie den Akku aus dem Ladegerät und ziehen Sie den Ladegerätestecker aus der Steckdose.

### HINWEIS:

- Eine deutlich reduzierte Laufzeit nach dem vollständigen Aufladen eines Akkus zeigt an, dass der Akku das Ende seiner Nutzungsdauer erreicht hat und ausgetauscht werden muss.
- Beim Aufladen wird das Ladegerät warm. Dies ist eine normale Betriebseigenschaft des Ladegerätes. Laden Sie Akkus an einem gut belüfteten Ort auf.

### HINWEIS:

- Eine deutlich kürzere Laufzeit nach dem vollständigen Aufladen des Akkus weist daraufhin, dass der Akku allmählich verbraucht ist und ausgewechselt werden muss.
- Beim Aufladen wird das Ladegerät warm. Dies ist eine normale Betriebseigenschaft des Ladegerätes. Laden Sie Akkus an einem gut belüfteten Ort auf.

**LED-FUNKTIONEN DES LADEGERÄTES**

STATUS	LED-ANZEIGE AM LADEGERÄT	BETRIEBSANZEIGE AM AKKUSATZ
Defekt	Alle LED-Anzeigen leuchten dauerhaft rot	Aus
Akku kalt/warm	Erste LED-Anzeige blinkt grün	Aus
Ladegerät kalt/überhitzt	Erste LED-Anzeige leuchtet dauerhaft rot	Aus
Überstrom am Ausgang des Ladegeräts	Die ersten beiden LED-Anzeigen leuchten dauerhaft rot	Aus
Der Lüfter des Ladegeräts ist defekt	Erste LED-Anzeige blinkt rot	Aus
Aufladen	Leuchtendes Grün in Folge, von links nach rechts.	Blinkt abwechselnd rot, orange und grün/letztes Segment blinkt grün, Rest dauerhaft grün
Komplett aufgeladen	Alle LED-Anzeigen leuchten dauerhaft grün	Aus

**AUFLADEN EINES WARMEN ODER KALTEN AKKUS**

Wenn sich der Akku im Mäher nicht im normalen Temperaturbereich befindet, blinkt die erste der drei LED-Anzeigen grün. Wenn sich der Akku abkühlt oder auf einen normalen Temperaturbereich erwärmt, beginnt das Ladegerät automatisch mit dem Ladevorgang und die drei LED-Anzeigen leuchten normal nacheinander.

**Aufhänger (Abb. C)**

Der Aufhänger ist zum Einhängen des Netzsteckers vorgesehen. Er kann in zwei Positionen platziert werden. Die untere Position dient zum Einhängen des Netzsteckers (Abb. A). Die höhere Position dient der bequemen Lagerung.

C-1	Aufhänger
-----	-----------

**LÖCHER FÜR WANDMONTAGE (Abb. D)**

Das Ladegerät verfügt über vier Aufhängelöcher zur bequemen Aufbewahrung. Bringen Sie vier Schrauben im Abstand von 305 mm horizontal und 152,4 mm vertikal an der Wand an, um das Ladegerät aufzuhängen. Verwenden Sie ausreichend starke Schrauben, damit das Ladegerät gehalten werden kann.

D-1	Loch für Wandmontage
-----	----------------------

**WICKLUNGSNUT (Abb. E)**

Wenn das Ladegerät an die Wand gehängt wird, befindet sich auf der Rückseite des Ladegeräts eine Rille. Die Nut kann als Wickelrinne verwendet werden. Wickeln Sie das Netzkabel in der Wicklungsnut auf, wenn es zu lang ist, um es bequem zu verwenden.

E-1	Wicklungsnut
-----	--------------

**WARTUNG**

**⚠️ WARNUNG:** Vor Reinigungs- oder Wartungsarbeiten immer zuerst den Akku vom Ladegerät trennen, um schwere Verletzungen zu vermeiden.

**⚠️ WARNUNG:** Verwenden Sie für die Wartung nur identische EGO Ersatzteile. Die Verwendung anderer Teile kann Unfälle und Schäden am Gerät hervorrufen.

**⚠️ WARNUNG:** Trockene Druckluft zum Reinigen des Ladegeräts ist nicht zu empfehlen. Falls das Reinigen mit Druckluft die einzige Methode ist, die zur Verfügung steht, tragen Sie immer eine Schutzbrille mit Seitenschutz zum Reinigen des Ladegeräts. Falls bei dem Vorgang Staub entsteht, tragen Sie außerdem eine Staubmaske.

**⚠️ WARNUNG:** Wenn das Netzkabel beschädigt ist, muss es vom Hersteller, seinem Kundendienst oder ähnlich qualifizierten Personen ausgetauscht werden, um eine Gefährdung zu vermeiden.

**ALLGEMEINE WARTUNG**

Zum Reinigen von Kunststoffteilen Lösungsmittel vermeiden. Die verschiedenen handelsüblichen Lösungsmittel greifen die meisten Kunststoffe an. Verwenden Sie zum Entfernen von Schmutz, Staub, Öl, Fett usw. einen sauberen Lappen.

**⚠️ WARNUNG:** Achten Sie immer darauf, dass Bremsflüssigkeit, Benzin, Erzeugnisse auf Erdölbasis, durchdringende Öle usw. nicht mit den Kunststoffteilen in Kontakt kommen. Chemikalien können Kunststoffe angreifen, schwächen oder zerstören, was zu schweren Verletzungen führen kann.

**⚠️ WARNUNG:** Verwenden Sie für die Wartung nur identische EGO Ersatzteile. Die Verwendung anderer Teile kann Unfälle und Schäden am Gerät hervorrufen. Um die Sicherheit und Zuverlässigkeit zu gewährleisten, sollten alle Reparaturen nur von qualifizierten Servicetechnikern eines EGO Kundenservice durchgeführt werden.

Wenn Sie das Gerät nicht benutzen, lagern Sie es im Innenbereich.

**DE**

## Schutz der Umwelt



Entsorgen Sie elektrische Geräte nicht als unsortierten Restmüll, nutzen Sie separate Sammelstellen.

Informationen über die vor Ort angebotenen Sammelstellen erteilt die zuständige Gemeindestelle.

Wenn elektrische Geräte auf Deponien oder Schutthalden entsorgt werden, können gefährliche Stoffe in das Grundwasser sickern und in die Nahrungskette gelangen. Dadurch werden Ihre Gesundheit und Ihr Wohlbefinden beeinträchtigt. *damaging your health and well-being.*

## STÖRUNGSBEHEBUNG

PROBLEM	URSACHE	LÖSUNG
Das Ladegerät funktioniert nicht. Drei LED-Anzeigen leuchten durchgehend rot.	Akku oder Ladegerät ist defekt.	<ul style="list-style-type: none"> <li>■ Tversuchen Sie, einen anderen Akku zu laden.</li> <li>■ Ziehen Sie den Stecker des Ladegeräts aus der Steckdose und warten Sie, bis die LED-Anzeigen erlöschen, schließen Sie dann den Stecker wieder an die Stromversorgung an.</li> <li>■ Wenn sich das Problem mit keiner der oben genannten Maßnahmen lösen lässt, rufen Sie den EGO-Kundendienst an.</li> </ul>
Das Ladegerät funktioniert nicht und die erste LED-Anzeige blinkt grün.	Akku ist zu kalt oder zu heiß.	Lassen Sie den Akku abkühlen oder sich aufwärmen. Der Ladevorgang beginnt, wenn die Temperatur des Akkus wieder im normalen Bereich liegt.
Das Ladegerät funktioniert nicht und die erste LED-Anzeige leuchtet dauerhaft rot.	Ladegerät kalt/überhitzt	Ziehen Sie den Stecker des Ladegeräts aus der Steckdose und warten Sie, bis das Ladegerät abgekühlt oder aufgewärmt ist, und schließen Sie es dann wieder an die Stromversorgung an.
Das Ladegerät funktioniert nicht und die ersten beiden LED-Anzeigen leuchten dauerhaft rot.	Überstrom am Ausgang des Ladegeräts	Ziehen Sie den Stecker des Ladegeräts aus der Steckdose und schließen Sie den Stecker wieder an die Spannungsversorgung an. Wenn es nicht funktioniert, rufen Sie den EGO-Kundendienst an.
Das Ladegerät funktioniert nicht und die erste LED-Anzeige blinkt rot.	Der Lüfter des Ladegeräts ist blockiert oder defekt.	Ziehen Sie den Stecker des Ladegeräts aus der Steckdose, schütteln Sie das Ladegerät leicht und schließen Sie es dann wieder an die Stromversorgung und den Ladeanschluss an, um zu sehen, ob der Lüfter des Ladegeräts normal funktioniert. Wenn es nicht funktioniert, rufen Sie den EGO-Kundendienst an.
Das Ladegerät funktioniert nicht und alle LED-Anzeigen sind aus.	<ul style="list-style-type: none"> <li>■ Schlechter Anschluss zwischen Akku und Mäher.</li> <li>■ Das Ladegerät ist defekt.</li> </ul>	<ul style="list-style-type: none"> <li>■ Nehmen Sie den Akku ab und schließen Sie ihn erneut am Ladegerätanschluss an.</li> <li>■ Ziehen Sie den Stecker des Ladegeräts aus der Steckdose und schließen Sie den Stecker wieder an die Spannungsversorgung an. Wenn es nicht funktioniert, rufen Sie den EGO-Kundendienst an.</li> </ul>

## GARANTIE

### EGO-GARANTIEBEDINGUNGEN

Sämtliche EGO Garantiebedingungen finden Sie auf der Website [egopowerplus.com](http://egopowerplus.com).

## LISEZ TOUTES LES INSTRUCTIONS !



### LISEZ LE MANUEL D'UTILISATION

FR

**▲ Remarque:** Ce manuel d'utilisation est également disponible dans un format alternatif, par exemple sur un site Web.

**▲ Risques résiduels!** Les personnes portant des appareils électroniques, par exemple des stimulateurs cardiaques, doivent consulter leur(s) médecin(s) avant d'utiliser ce produit. L'utilisation d'un équipement électrique près d'un stimulateur cardiaque peut provoquer des interférences ou la panne du stimulateur cardiaque.

**▲ AVERTISSEMENT:** Pour garantir la sécurité et la fiabilité, toutes les réparations doivent être effectuées par un réparateur qualifié.

**▲ AVERTISSEMENT:** Cet appareil peut être utilisé par des enfants âgés d'au moins 8 ans et par des personnes ayant des capacités physiques, sensorielles ou mentales réduites ou dénuées d'expérience ou de connaissance, s'ils (si elles) sont correctement surveillé(e)s ou si des instructions relatives à l'utilisation de l'appareil en toute sécurité leur ont été données et si les risques encourus ont été appréhendés. Les enfants ne doivent pas jouer avec l'appareil. Le nettoyage et l'entretien par l'utilisateur ne doivent pas être effectués par des enfants sans surveillance.

## SYMBOLES DE SÉCURITÉ

L'objectif des symboles de sécurité est d'attirer votre attention sur des dangers potentiels. Les symboles de sécurité et les explications les accompagnant doivent être lus attentivement et compris. Les symboles de mise en garde ne permettent pas par eux-mêmes d'éliminer les dangers. Les consignes et mises en garde ne se substituent pas à des mesures de prévention des accidents appropriées.

**▲ AVERTISSEMENT:** Lisez et comprenez impérativement toutes les consignes de sécurité de ce manuel d'utilisation, y compris les symboles de mise en garde de sécurité tels que « **DANGER** », « **AVERTISSEMENT** » et « **ATTENTION** » avant d'utiliser cet outil. Le non-respect de toutes les instructions énumérées ci-dessous peut entraîner un choc électrique, un incendie et / ou des blessures graves.

## CONSIGNES DE SÉCURITÉ

Cette page décrit des symboles de sécurité pouvant être présents sur ce produit. Lisez, comprenez et respectez toutes les instructions présentes sur l'outil avant d'essayer de l'assembler et de l'utiliser.

	Alerte de sécurité	Précautions concernant votre sécurité.
	Lire la notice d'utilisation	Pour réduire le risque de blessures, l'utilisateur doit lire la notice d'utilisation.
	Utiliser en intérieur	Utiliser cet appareil exclusivement en intérieur
	Appareil de classe II	Conception avec double isolation
	CE	Ce produit est conforme aux directives CE applicables.
	UKCA	Ce produit est conforme à la législation britannique applicable.
	DEEE	Les produits électriques usagés ne doivent pas être jetés avec les ordures ménagères. Apportez-les dans un centre de recyclage agréé.
V	Volts	Tension
A	Ampères	Courant
Hz	Hertz	Fréquence (cycles par seconde)
W	Watt	Puissance
min	Minutes	Durée
	Courant alternatif	Type de courant
	Courant continu	Type ou caractéristique du courant

**▲ AVERTISSEMENT:** Vous devez lire et comprendre toutes les consignes. Le non-respect de l'intégralité des consignes listées dans cette notice d'utilisation peut provoquer un choc électrique, un incendie et/ou des blessures corporelles graves.

### SÉCURITÉ DE L'AIRE DE TRAVAIL

- **Maintenez l'aire de travail propre et bien éclairée.** Les endroits sombres ou désordonnés

augmentent les risques d'accident.

- **N'utilisez pas le chargeur EGO dans des environnements explosifs, par exemple en présence de liquides, gaz ou poussières inflammables.** Un chargeur peut créer des étincelles, qui peuvent enflammer les poussières et les vapeurs.

## SÉCURITÉ ÉLECTRIQUE

- **N'exposez pas le chargeur à la pluie ou à un environnement mouillé.** Si de l'eau pénètre dans le chargeur, cela accroît le risque de choc électrique.
- **Prenez soin du câble d'alimentation.** N'utilisez jamais le cordon d'alimentation pour porter, tirer ou débrancher le chargeur. Maintenez le cordon d'alimentation éloigné de la chaleur, de l'huile, des pièces mobiles et des arêtes coupantes. Les câbles d'alimentation endommagés ou emmêlés augmentent le risque de choc électrique.

Le chargeur EGO peut recharger les batteries lithium-ion EGO listées à la fig. A2 :

## RÉPARATION

- **Faites réparer votre chargeur par un réparateur qualifié qui ne doit utiliser que des pièces de rechange identiques.** Cela garantit que le chargeur reste sûr.
- **Le chargeur ne doit être réparé qu'avec des pièces de rechange identiques. Respectez les instructions du chapitre Entretien de cette notice d'utilisation.** L'utilisation de pièces non autorisées ou le non-respect des instructions d'entretien peut créer un risque de choc électrique ou de blessure.
- **N'utilisez pas le chargeur avec un cordon d'alimentation ou une fiche endommagé, car cela pourrait provoquer un choc électrique et un court-circuit.** En cas de détérioration, faites réparer ou remplacer le chargeur par un réparateur agréé dans un centre de réparation EGO.
- **Ne démontez pas le chargeur. Apportez-le dans un centre de réparation agréé si des opérations de maintenance ou de réparation sont requises.** Un réassemblage incorrect peut engendrer un risque d'incendie et de choc électrique.
- **Débranchez le chargeur de la prise électrique avant toute opération d'entretien ou de nettoyage afin de réduire le risque de choc électrique.**

## CONSIGNES DE SÉCURITÉ POUR LE CHARGEUR

**⚠ ATTENTION:** Cet appareil n'est pas conçu pour être utilisé par des personnes (y compris les enfants) dont les capacités physiques, sensorielles ou mentales sont réduites, ou des personnes dénuées d'expérience ou de connaissance, sauf si elles ont pu bénéficier, par l'intermédiaire d'une personne instruable de leur sécurité, d'une surveillance ou d'instructions préalables concernant l'utilisation de l'appareil.

- **Avant d'utiliser le chargeur de batterie,** lisez toutes les consignes et marquages de mise en garde présents dans cette notice, sur le chargeur, sur la batterie et sur le produit pour éviter l'utilisation incorrecte des produits et des blessures et dommages potentiels.
- **Risque de choc électrique.** Ne touchez pas la partie non isolée des connecteurs de sortie ni les contacts non isolés de la batterie.
- **Conservez cette notice d'utilisation.** Consultez-la fréquemment et servez-vous-en pour instruire les autres personnes devant utiliser cet outil. Si vous prêtez cet outil à un tiers, remettez-lui également cette

notice d'utilisation afin d'éviter l'utilisation incorrecte du produit et des blessures potentielles.

FR

## CONSIGNES DE SÉCURITÉ IMPORTANTES

- **Conservez cette notice d'utilisation.** Ce manuel contient d'importantes consignes de sécurité et d'utilisation pour le chargeur 56 V EGO CHV1600E.
- **Avant d'utiliser le chargeur de batterie, lisez toutes les instructions et tous les marquages de mise en garde présents sur le chargeur, la batterie et le produit utilisant la batterie.**

## SPÉCIFICATIONS

Chargeur, entrée	220-240 V~50 Hz, 1600 W
Chargeur, sortie	56 V  , 22 A
Temps de recharge	60 minutes environ pour la batterie 20AH
	90 minutes environ pour la batterie 30AH
	120 minutes environ pour la batterie 40AH
	140 minutes environ pour la batterie 48AH
	180 minutes environ pour la batterie 60AH
	210 minutes environ pour la batterie 72AH
Poids du chargeur	4.5 kg
Température de recharge optimale	5°C-40°C

## DESCRIPTION

### DESCRIPTION DE VOTRE CHARGEUR (Fig. A1)

1. Voyants LED
2. Fiche secteur
3. Cordon d'alimentation
4. Crochet
5. Ouies de ventilation

## FONCTIONNEMENT

Le chargeur est conçu pour charger les batteries EGO Power+ installées dans le compartiment de batterie de l'unité de charge multi-ports EGO CHU6000 et de la tondeuse électrique Zero Turn ZT4200E-L.

Il est interdit de recharger des batteries non rechargeables.

## RECHARGER LA BATTERIE (Fig. B1 et B2)

B-1	CHU6000	B-4	Batterie
B-2	Fiche secteur	B-5	ZT4200E-L
B-3	Port de charge		

**⚠ AVERTISSEMENT:** N'utilisez pas le chargeur en extérieur et ne l'exposez pas à des environnements humides ou mouillés.

**REMARQUE:** Les batteries lithium-ion sont expédiées partiellement chargées. Avant de l'utiliser pour la première fois, rechargez la batterie complètement. Avant de l'utiliser pour la première fois, rechargez-la batterie complètement.

1. Alignez les nervures de la batterie avec les rainures d'assemblage du compartiment de la batterie et insérez la batterie sur l'unité de charge en la faisant glisser. Veillez à ce que la batterie soit bien fixée dans le compartiment.
2. Insérez la fiche électrique dans le port de charge.
3. Branchez le chargeur à l'alimentation électrique (220-240 V~ 50 Hz). Les trois voyants LED s'allument brièvement en vert pour indiquer que le chargeur fonctionne correctement.
4. Le chargeur communique avec la batterie afin d'évaluer l'état de la batterie. Si la batterie doit être rechargée, le chargeur démarre la recharge et les trois LED du chargeur s'allument en vert l'une après l'autre, de la gauche vers la droite, pour indiquer le niveau de charge. Le ventilateur du chargeur fonctionne en continu pour assurer le refroidissement.
5. Une fois la batterie complètement rechargée, les trois LED s'arrêtent de clignoter et restent allumées en vert. Le voyant d'alimentation de la batterie s'éteint. Attendez que le ventilateur de refroidissement s'arrête, puis retirez la fiche du port de charge et débranchez le chargeur de l'alimentation électrique.

### REMARQUE:

- La réduction significative de l'autonomie de la batterie après une recharge complète indique qu'elle est en fin de vie et doit être remplacée.
- Le chargeur peut chauffer pendant la recharge. Cela fait partie de son fonctionnement normal. Effectuez les recharges dans un endroit bien aéré.

### REMARQUE:

- La réduction significative de l'autonomie de la batterie après une recharge complète indique qu'elle est en fin de vie et doit être remplacée.



- Le chargeur peut chauffer pendant la recharge. Cela fait partie de son fonctionnement normal. Effectuez les recharges dans un endroit bien aéré.

## INDICATIONS FOURNIES PAR LES LED DU CHARGEUR

ÉTAT	VOYANTS LED SUR LE CHARGEUR	VOYANT D'ALIMENTATION DE LA BATTERIE
Défectueux	Tous les voyants LED sont allumés en rouge	Éteint
Batterie trop chaude/froide	Le premier voyant LED clignote en vert	Éteint
Chargeur froid/en surchauffe	Le premier voyant LED est allumé en rouge	Éteint
Surintensité de sortie du chargeur	Les deux premiers voyants LED sont allumés en rouge	Éteint
Le ventilateur du chargeur est défectueux	Le premier voyant LED clignote en rouge	Éteint
Recharge en cours	Les voyants s'allument l'un après l'autre en vert, de la gauche vers la droite.	Clignotement alterné en rouge, orange et vert/Le dernier segment clignote en vert, le reste est allumé en vert continu
Complètement rechargée	Tous les voyants LED sont allumés en vert	Éteint

## RECHARGER UNE BATTERIE TROP FROIDE OU TROP CHAUDE

Si la batterie dans la tondeuse présente une température anormale, le premier des trois voyants LED clignote en vert. Une fois que la batterie a refroidi ou s'est réchauffée pour atteindre une température normale, le chargeur commence automatiquement la recharge et les trois LED s'allument l'une après l'autre normalement.

## CROCHET (Fig. C)

Le crochet est prévu pour suspendre la fiche électrique. Il peut être monté de deux façons. La position basse permet de suspendre la fiche électrique (Fig. A). La position haute facilite le rangement.

C-1	Crochet
-----	---------

## TROUS DE FIXATION MURALE (Fig. D)

Le chargeur comporte quatre trous de suspension facilitant son rangement. Fixez quatre vis sur le mur avec un écart de 305 mm à l'horizontale et de 152,4 mm à la verticale pour suspendre le chargeur. Utilisez des vis suffisamment solides pour maintenir le chargeur.

D-1	Trou de fixation murale
-----	-------------------------

## RAINURE POUR ENROULER LE CÂBLE (Fig. E)

Lorsque le chargeur est suspendu au mur, vous trouverez une rainure située au dos. Cette rainure peut être utilisée pour enrouler le câble. Enroulez le câble d'alimentation dans la rainure lorsque celui-ci est trop long.

E-1	Rainure pour enrouler le câble
-----	--------------------------------

## ENTRETIEN

**⚠ AVERTISSEMENT:** Pour prévenir des blessures corporelles graves, débranchez toujours la batterie du chargeur avant toute opération de nettoyage ou d'entretien.

**⚠ AVERTISSEMENT:** Le produit ne doit être réparé qu'avec des pièces de rechange EGO identiques. L'utilisation de toute autre pièce peut créer un danger ou détériorer le produit.

**⚠ AVERTISSEMENT:** Il est recommandé de ne pas utiliser d'air sec comprimé pour nettoyer le chargeur. Si le nettoyage à l'air comprimé est la seule méthode utilisable, portez toujours un masque de sécurité ou des lunettes de sécurité avec boucliers latéraux pendant le nettoyage du chargeur. L'utilisateur doit également porter un masque antipoussière si l'utilisation génère des poussières.

**⚠ AVERTISSEMENT:** Si le câble d'alimentation est endommagé, il doit être remplacé par le fabricant, son service après-vente ou des personnes de qualification similaire afin d'éviter tout danger.

## ENTRETIEN GÉNÉRAL

N'utilisez pas de solvant pour nettoyer les pièces en plastique. La plupart des plastiques peuvent être détériorés par de nombreux types de solvants vendus dans le commerce. Utilisez des chiffons propres pour enlever les saletés, les poussières, les huiles, les graisses, etc.

**⚠ AVERTISSEMENT:** Veillez à ce que les pièces en plastique n'entrent jamais en contact avec du liquide de frein, de l'essence, des produits à base de pétrole, du dégrissant, etc. Les produits chimiques peuvent endommager, fragiliser ou détruire les pièces en plastique, ce qui peut provoquer des blessures corporelles graves.

**⚠ AVERTISSEMENT:** Le produit ne doit être réparé qu'avec des pièces de rechange EGO identiques. L'utilisation de toute autre pièce peut créer un danger ou détériorer le produit. Pour garantir la sécurité et la fiabilité, toutes les réparations doivent être effectuées par un réparateur qualifié dans un centre de réparation EGO.

Rangez l'outil à l'intérieur quand vous ne l'utilisez pas.

### Protection de l'environnement



Ne jetez pas les appareils électriques avec les déchets ménagers non triés, déposez-les dans des centres de collecte spécifiques.

Contactez votre mairie pour en savoir plus sur les systèmes de collecte disponibles.

Si les appareils électriques sont jetés dans des décharges ou des dépôts d'ordures, des substances dangereuses peuvent se répandre dans la nappe phréatique et rentrer dans la chaîne alimentaire, ce qui est néfaste pour votre santé et votre bien-être.

## DÉPANNAGE

PROBLÈME	CAUSE	SOLUTION
Le chargeur ne fonctionne pas. Trois voyants LED sont allumés en rouge.	La batterie ou le chargeur est défectueux.	<ul style="list-style-type: none"> <li>■ Essayez de recharger une autre batterie.</li> <li>■ Débranchez le chargeur et attendez que les voyants LED s'éteignent, puis rebranchez la fiche dans la prise électrique.</li> <li>■ Si aucune des solutions proposées ci-dessus ne résout le problème, contactez le service client EGO</li> </ul>
Le chargeur ne fonctionne pas et le premier voyant LED clignote en vert.	La batterie est trop chaude ou trop froide.	Attendez que la batterie refroidisse ou se réchauffe. La charge démarrera quand la température de la batterie redeviendra normale.
Le chargeur ne fonctionne pas et le premier voyant LED est allumé en rouge.	Chargeur froid/en surchauffe	Débranchez le chargeur et attendez qu'il refroidisse ou se réchauffe, puis rebranchez la fiche dans la prise électrique.
Le chargeur ne fonctionne pas et les deux premiers voyants LED sont allumés en rouge.	Surintensité de sortie du chargeur	Débranchez le chargeur puis rebranchez la fiche dans la prise électrique. Si cela ne fonctionne pas, contactez le service client EGO.
Le chargeur ne fonctionne pas et le premier voyant LED clignote en rouge.	Le ventilateur du chargeur est bloqué ou défectueux.	Débranchez le chargeur, secouez-le légèrement puis reconnectez le chargeur entre l'alimentation électrique et le port de charge pour voir si le ventilateur du chargeur fonctionne normalement. Si cela ne fonctionne pas, contactez le service client EGO.
Le chargeur ne fonctionne pas et tous les voyants LED sont éteints.	<ul style="list-style-type: none"> <li>■ Mauvais raccord entre la batterie et la tondeuse.</li> <li>■ Le chargeur est défectueux.</li> </ul>	<ul style="list-style-type: none"> <li>■ Retirez et réinsérez la batterie dans le port de charge.</li> <li>■ Débranchez le chargeur puis rebranchez la fiche dans la prise électrique. Si cela ne fonctionne pas, contactez le service client EGO.</li> </ul>

## GARANTIE

### POLITIQUE DE GARANTIE EGO

Visitez le site Web [egopowerplus.com](http://egopowerplus.com) pour consulter l'intégralité des conditions de la politique de garantie EGO.

## ¡LEA TODAS LAS INSTRUCCIONES!



LEA EL MANUAL DEL USUARIO

ES

**⚠️ Aviso:** estas instrucciones están disponibles también en un formato alternativo, por ejemplo, en una página web.

**⚠️ ¡Riesgo residual!** Las personas con implantes electrónicos, como marcapasos, deberán consultar a su médico antes de utilizar este producto. La utilización de equipos eléctricos en las proximidades inmediatas de un marcapasos podría causar en este interferencias o averías.

**⚠️ ADVERTENCIA:** Para garantizar la seguridad y fiabilidad de la herramienta, las reparaciones debe realizarlas únicamente un técnico cualificado.

**⚠️ ADVERTENCIA:** este aparato pueden utilizarlo niños que tengan 8 años o más, así como personas con capacidades físicas, sensoriales o mentales reducidas, o que carezcan de experiencia y conocimientos, si son supervisados o instruidos sobre el uso seguro del aparato, y comprenden los peligros que implica. Los niños no deben jugar con este aparato. La limpieza y el mantenimiento a realizar por el usuario no deben hacerlos los niños sin supervisión.

## SÍMBOLOS RELACIONADOS CON LA SEGURIDAD

El propósito de los símbolos de seguridad es atraer su atención hacia posibles peligros. Los símbolos de seguridad y las explicaciones que los acompañan requieren su máxima atención y comprensión. Por sí solos, los símbolos de advertencia no eliminan los posibles peligros. Las instrucciones y advertencias que proporcionan no sustituyen a las medidas adecuadas de prevención de accidentes.

**⚠️ ADVERTENCIA:** Antes de utilizar esta herramienta, asegúrese de haber leído y entendido perfectamente todas las instrucciones incluidas en este manual del usuario, incluidos todos los símbolos de aviso sobre seguridad, como «PELIGRO», «ADVERTENCIA» y «PRECAUCIÓN». Si no se observan todas las instrucciones que se indican a continuación existe riesgo de incendio, electrocución y lesiones graves.

## INSTRUCCIONES RELACIONADAS CON LA SEGURIDAD

Esta página muestra y describe los símbolos de seguridad que puede haber en este producto. Antes del montaje y utilización del producto, asegúrese de leer, comprender y seguir todas las instrucciones que están en la máquina.

	Aviso de seguridad	Precauciones relacionadas con su seguridad
	Lea el Manual del usuario	Para reducir el riesgo de lesiones, el usuario debe leer el manual de instrucciones.
	Solo para uso en interiores	Utilice este aparato únicamente en interiores
	Protección de la carcasa perteneciente a la Clase II	Carcasa con doble aislamiento
	CE	Este producto cumple las directivas de la CE aplicables.
	UKCA	Este producto cumple la legislación aplicable del Reino Unido.
	WEEE	Los productos eléctricos no deben eliminarse con la basura doméstica. Llévelos a un centro de reciclaje autorizado.
V	Voltios	Tensión
A	Amperios	Corriente
Hz	Hercios	Frecuencia (ciclos por segundo)
W	Vatios	Potencia
min	Minutos	Tiempo
	Corriente alterna	Tipo de corriente
	Corriente continua	Tipo o característica de la corriente

**⚠️ ADVERTENCIA:** Lea y comprenda todas las instrucciones. Si no se siguen todas las instrucciones que se indican abajo, se pueden producir descargas eléctricas, incendios o lesiones graves.

### SEGURIDAD EN LA ZONA DE TRABAJO

- **Mantenga la zona de trabajo limpia y bien iluminada.** Las áreas de trabajo desordenadas y

oscuras favorecen los accidentes.

- **No utilice el cargador EGO en entornos explosivos, como en presencia de líquidos, gases o polvo inflamables.** El cargador puede generar chispas que podrían provocar la ignición de vapores o polvo.

## SEGURIDAD ELÉCTRICA

- **No esponga el cargador a la acción de la lluvia ni a entornos húmedos.** La penetración de agua en el cargador aumentará el riesgo de electrocución.
- **No maltrate el cable.** Nunca utilice el cable para transportar, arrastrar, o desenchufar el cargador. Mantenga el cable apartado de fuentes de calor, aceite, cantos afilados o elementos móviles. Los cables dañados o enredados aumentan el riesgo de descarga eléctrica.

El cargador EGO es adecuado para recargar los acumuladores de ion de litio EGO indicados en la fig. A2:

## SERVICIO TÉCNICO

- **Las reparaciones del cargador deberá realizarlas el personal técnico cualificado, utilizando únicamente piezas de recambio idénticas a las originales.** Solo de este modo podrá garantizarse la seguridad del cargador.
- **Las reparaciones del cargador deberán utilizarse únicamente con piezas idénticas a las originales. Siga las instrucciones del apartado «Mantenimiento» de este manual.** La utilización de piezas no aprobadas por el fabricante, así como el incumplimiento de las instrucciones de mantenimiento, podría provocar riesgo de electrocución o lesiones.

## PAUTAS DE SEGURIDAD PARA EL CARGADOR

**⚠ PRECAUCIÓN:** Este dispositivo no está previsto para que lo usen personas (incluyendo niños) con capacidades físicas, sensoriales o mentales reducidas, o que carezcan de experiencia y conocimientos, a menos que sean supervisadas o instruidas sobre el uso del dispositivo por una persona responsable de su seguridad.

- **Antes de utilizar el cargador de baterías,** lea todas las instrucciones e indicaciones de precaución impresas en este manual o estampadas tanto en el cargador como en el acumulador y el producto que lo utilice, a fin de evitar su uso incorrecto y posibles lesiones o daños.
- **No manipule el cargador; incluido su enchufe, conector o sus terminales eléctricos con las manos húmedas.**

- **Procure tender el cable de alimentación de manera que no sea posible pisarlo, tropezar con él ni someterlo de alguna otra manera a daños o tensión excesiva. Asimismo, manténgalo apartado de elementos móviles y de cantos o bordes afilados.** De esta manera se reducirá el riesgo de caídas fortuitas, que podrían causar lesiones y dañar el cable, pudiendo provocar una descarga eléctrica.

- **Mantenga tanto el cable como el cargador apartados del calor para evitar daños en la carcasa o las piezas internas.**

- **No deje que las piezas de plástico entren en contacto con gasolina, aceites, productos derivados del petróleo, etc.** Dichas sustancias contienen productos químicos que podrían dañar, debilitar o destruir el plástico.

- **No utilice el cargador si su cable de alimentación o enchufe están dañados, ya que podría dar lugar a cortocircuitos y sufrir una descarga eléctrica.** Si estuviera dañado, lleve el cargador a un servicio de asistencia técnica autorizado por EGO, para que el personal técnico cualificado lo repare o sustituya.

- **No intente desarmar el cargador.** Llévelo a un servicio de asistencia técnica autorizado en caso de que sea necesaria una reparación o mantenimiento. Si se vuelve a montar de manera incorrecta, podría producirse un riesgo de incendio o electrocución.

- **Para evitar el riesgo de electrocución, desenchufe el cargador de la toma de corriente antes de proceder a su limpieza o mantenimiento.**

- **Desenchufe el cargador de la red eléctrica cuando no lo esté utilizando.** De esta manera se reducirá el riesgo de sufrir una descarga eléctrica o de que se dañe el cargador si algún objeto metálico cayese dentro de la abertura. Asimismo, se evitará que el cargador sufra daños en caso de producirse una subida de tensión.

- **Riesgo de descarga eléctrica.** No toque la zona sin aislar del conector de salida ni el terminal no aislado de la batería.

- **Guarde estas instrucciones.** Consúltelas con frecuencia y utilícelas para instruir a otras personas que vayan a usar esta herramienta. En caso de prestar esta herramienta a terceros, proporcioneles también estas instrucciones a fin de evitar su uso incorrecto y posibles lesiones.

## INSTRUCCIONES DE SEGURIDAD IMPORTANTES

- **Guarde estas instrucciones.** Este manual contiene instrucciones de seguridad y de funcionamiento importantes relacionadas con el cargador de 56 V EGO CHV1600E.
- **Antes de utilizar el cargador de baterías, lea todas las instrucciones e indicaciones de precaución estampadas en el cargador, en la batería y en el aparato con el que se utilice.**

ES

## ESPECIFICACIONES

Tensión de entrada del cargador	220-240 V~50 Hz, 1600 W
Tensión de salida del cargador	56 V  , 22 A
Tiempo de carga	Aproximadamente 60 minutos para acumuladores de 20AH. Aproximadamente 90 minutos para acumuladores de 30AH. Aproximadamente 120 minutos para acumuladores de 40AH. Aproximadamente 140 minutos para acumuladores de 48AH. Aproximadamente 180 minutos para acumuladores de 60AH. Aproximadamente 210 minutos para acumuladores de 72AH.
Peso del cargador	4.5 kg
Temperatura óptima de carga	de 5°C a 40°C

## DESCRIPCIÓN

### FAMILIARÍCESE CON EL CARGADOR (Fig. A1)

1. Testigos LED
2. Enchufe
3. Cable de alimentación
4. Colgador
5. Rejilla de refrigeración

## FUNCIONAMIENTO

El cargador está diseñado para cargar acumuladores EGO Power+ instalados en el compartimento de baterías de la unidad de carga de varios puertos EGO CHU6000 y el cortacésped eléctrico de giro cero ZT4200E-L.

No está permitido recargar baterías recargables.

## CARGAR EL ACUMULADOR (fig. B1 y B2)

B-1	CHU6000	B-4	Acumulador
B-2	Enchufe	B-5	ZT4200E-L
B-3	Puerto de carga		

**⚠ ADVERTENCIA:** No utilice el cargador al aire libre ni lo exponga a entornos húmedos o con excesiva condensación.

**AVISO:** los acumuladores de ion de litio se suministran parcialmente cargados. Antes de usar por primera vez los acumuladores, asegúrese de recargarlos totalmente. Antes de usar por primera vez los acumuladores, asegúrese de recargarlos totalmente.

1. Alinee las nervaduras del acumulador con las ranuras de montaje del compartimento de la batería y, a continuación, introduzca el acumulador en el cargador, deslizándolo. Asegúrese de que los acumuladores estén bien sujetos en el compartimento de la batería.
2. Introduzca el enchufe en el puerto de alimentación.
3. Enchufe el cargador a la alimentación eléctrica (220-240 V~50 Hz). Los tres testigos LED se iluminarán brevemente en verde para indicar que el cargador funciona correctamente.
4. El cargador se comunicará con los acumuladores para evaluar su estado. Si los acumuladores cumplen las condiciones de carga, el cargador empezará a cargarlos y los tres testigos LED en el cargador se encenderán por orden, de izquierda a derecha. El ventilador incorporado en el cargador funcionará constantemente para enfriarlo.
5. Cuando los acumuladores estén completamente cargados, los tres testigos LED dejarán de alternarse y se encenderán de color verde permanentemente. El indicador de potencia de los acumuladores se apagará. Espere hasta que el ventilador de refrigeración se haya detenido. A continuación, saque el enchufe del puerto de carga y desenchufe el cargador de la red eléctrica.

### AVISO:

- Si tras haber recargado totalmente un acumulador se observa una disminución importante de su autonomía habitual, significa que el acumulador está llegando al final de su vida útil y deberá cambiarse por otro.
- Es posible que el cargador se caliente durante la carga. Se trata de un fenómeno normal relacionado con el funcionamiento del cargador. Lleve a cabo la recarga en una zona bien ventilada.

**AVISO:**

- Si tras haber recargado totalmente el acumulador se observa una disminución importante de su autonomía habitual, significa que el acumulador está llegando al final de su vida útil y deberá cambiarse por otro.
- Es posible que el cargador se caliente durante la carga. Se trata de un fenómeno normal relacionado con el funcionamiento del cargador. Lleve a cabo la recarga en una zona bien ventilada.

**FUNCIONAMIENTO DE LOS TESTIGOS LED DEL CARGADOR**

ESTADO	TESTIGOS LED EN EL CARGADOR	TESTIGO DE INDICACIÓN DE CARGA EN EL ACUMULADOR
Defectuoso	Todos los testigos LED se encienden permanentemente de color rojo	Apagado
Acumulador demasiado frío o caliente	El primer testigo LED parpadea de color verde	Apagado
Cargador frío/ sobrecalentado	El primer testigo LED se enciende permanentemente de color rojo	Apagado
Sobrecorriente de salida del cargador	Los dos primeros testigos LED se encienden permanentemente de color rojo	Apagado
El ventilador del cargador está defectuoso	El primer testigo LED parpadea de color rojo	Apagado
Cargando	Se encienden de color verde por orden, de izquierda a derecha.	Parpadea de color rojo, naranja y verde alternativamente/El último segmento parpadea de color verde, los demás permanecen encendidos de color verde
Totalmente cargado	Todos los testigos LED se encienden permanentemente de color verde	Apagado

**RECARGA DE UN ACUMULADOR DEMASIADO FRÍO O CALIENTE**

Si el acumulador del cortacésped no está en el rango de temperatura normal, el primero de los tres testigos LED parpadeará de color verde. Cuando el acumulador se haya enfriado a un rango de temperatura normal, el cargador empezará a cargar automáticamente y los tres testigos LED se encenderán por orden normalmente.

**COLGADOR (Fig. C)**

El colgador está diseñado para colgar el enchufe de alimentación. Se puede colocar en dos posiciones. La posición más baja es para colgar el enchufe de alimentación (fig. A). La posición más alta es para guardarlo cómodamente.

**ORIFICIOS PARA FIJACIÓN A LA PARED (fig. D)**

El cargador tiene cuatro orificios para colgarlo y guardarlo cómodamente. Instale cuatro tornillos en la pared a una distancia de 305 mm horizontalmente y de 152,4 mm verticalmente para colgar el cargador. Utilice tornillos lo bastante fuertes para sujetar el cargador.

**MUESCA PARA ENROLLAR (fig. E)**

Cuando el cargador está colgado en la pared, habrá una muesca en la parte trasera del cargador. Se puede usar para enrollar el cable. Enrolle el cable de alimentación en la muesca si es demasiado largo para usarlo cómodamente.

**MANTENIMIENTO**

**⚠ ADVERTENCIA:** para evitar lesiones físicas graves, desconecte siempre el acumulador del cargador para realizar la limpieza o el mantenimiento.

**⚠ ADVERTENCIA:** Cuando repare el producto, utilice únicamente piezas de recambio EGO idénticas a las originales. La utilización de otras piezas podría suponer un peligro o causar daños en el producto.

**⚠ ADVERTENCIA:** No se recomienda utilizar aire comprimido seco como método para limpiar el cargador. Si el único método de limpieza disponible es utilizando aire a presión, utilice siempre gafas de seguridad o gafas con protectores laterales. Asimismo, utilice mascarilla antipolvo si la operación efectuada genera polvo.

**⚠ ADVERTENCIA:** si el cable de alimentación está dañado, deberá cambiarlo el fabricante, su agente de servicio técnico o una persona con una cualificación similar, con el fin de evitar peligros.

## MANTENIMIENTO GENERAL

Evite utilizar disolventes para limpiar las piezas de plástico. La mayoría de los plásticos podrían dañarse si se limpian con algunos de los tipos de disolventes disponibles en el mercado. Utilice paños limpios para eliminar la suciedad, polvo, aceite, grasa, etc.

**⚠ ADVERTENCIA:** no deje nunca que las piezas de plástico entren en contacto con líquido de frenos, gasolina, productos derivados del petróleo, aceites penetrantes, etc. Las sustancias químicas podrían dañar, debilitar o destruir el plástico, con el consiguiente riesgo de provocar lesiones graves.

**⚠ ADVERTENCIA:** Cuando repare el producto, utilice únicamente piezas de recambio EGO idénticas a las originales. La utilización de otras piezas podría suponer un peligro o causar daños en el producto. Para garantizar la seguridad y fiabilidad de la herramienta, las reparaciones debe realizarlas únicamente un técnico cualificado en un centro de servicio técnico de EGO.

Cuando no lo esté utilizando, guarde el aparato en interiores.

## Protección del medio ambiente



No elimine los aparatos eléctricos como basura sin clasificar. Utilice las instalaciones de recogida de residuos específicas.

Póngase en contacto con su ayuntamiento para informarse acerca de los sistemas de recogida disponibles.

Si los aparatos eléctricos acabaran tirándose a vertederos o basureros, podrían desprender sustancias perjudiciales que llegarían a contaminar las capas freáticas y entrar en la cadena alimenticia, con el consiguiente peligro para la salud y calidad de vida humana.



## SOLUCIÓN DE PROBLEMAS

**ES**

PROBLEMA	CAUSA	SOLUCIÓN
El cargador no funciona. Los tres testigos LED están encendidos permanentemente de color rojo	Acumulador o cargador defectuoso.	<ul style="list-style-type: none"> <li>■ Pruebe a recargar otro acumulador.</li> <li>■ Desenchufe el cargador y espere a que los testigos LED se apaguen. A continuación, vuelva a enchufar el cargador a la red eléctrica.</li> <li>■ Si el problema no se soluciona con ninguno de los pasos anteriores, llame al servicio de atención al cliente de EGO.</li> </ul>
El cargador no funciona y el primer testigo LED parpadea de color verde.	El acumulador está demasiado caliente o frío.	Deje que el acumulador se enfríe o se caliente. El proceso de carga se iniciará cuando el acumulador vuelva a estar a la temperatura normal.
El cargador no funciona y el primer testigo LED se enciende permanentemente de color rojo.	Cargador frío/sobrecalentado	Desenchufe el cargador y espere a que se enfríe o se caliente. A continuación, vuelva a enchufar el cargador a la red eléctrica.
El cargador no funciona y los dos primeros testigos LED se encienden permanentemente de color rojo.	Sobrecorriente de salida del cargador	Desenchufe el cargador y después vuelva a enchufarlo a la red eléctrica. Si no funciona, llame al servicio de atención al cliente de EGO.
El cargador no funciona y el primer testigo LED parpadea de color rojo.	El ventilador del cargador está bloqueado o defectuoso.	Desenchufe el cargador, agítelo ligeramente y, a continuación, vuelva a conectar el cargador entre la alimentación eléctrica y el puerto de carga para ver si el ventilador funciona normalmente. Si no funciona, llame al servicio de atención al cliente de EGO.
El cargador no funciona y todos los testigos LED están apagados.	<ul style="list-style-type: none"> <li>■ Mala conexión entre el acumulador y el cortacésped.</li> <li>■ El cargador está defectuoso.</li> </ul>	<ul style="list-style-type: none"> <li>■ Pruebe a quitar el acumulador del puerto de carga y volver introducirlo.</li> <li>■ Desenchufe el cargador y después vuelva a enchufarlo a la red eléctrica. Si no funciona, llame al servicio de atención al cliente de EGO.</li> </ul>

## GARANTÍA

### POLÍTICA DE GARANTÍA DE EGO

Visite la página web [egopowerplus.com](http://egopowerplus.com) para conocer los términos y condiciones completos de la política de garantía de EGO.

## LEIA TODAS AS INSTRUÇÕES!



### LEIA O MANUAL DE INSTRUÇÕES

PT

**⚠️ Aviso:** Estas instruções também estão disponíveis num formato alternativo, como num website.

**⚠️ Riscos residuais!** As pessoas com dispositivos eletrônicos, como pacemakers, deverão consultar o seu médico antes de utilizarem este produto. A utilização de equipamento elétrico perto de um pacemaker pode causar interferências ou falhas no pacemaker.

**⚠️ AVISO:** Para assegurar a segurança e bom funcionamento, todas as reparações deverão ser efetuadas por um técnico de reparação qualificado.

**⚠️ AVISO:** Este aparelho pode ser usado por crianças com mais de 8 anos de idade e pessoas com capacidades físicas, sensoriais ou mentais reduzidas, ou falta de experiência e conhecimentos, se forem supervisionadas e ensinadas quanto à utilização do aparelho de um modo seguro, e compreenderem os perigos envolvidos. As crianças não devem brincar com o aparelho. A limpeza e manutenção não deverão ser feitas por crianças sem supervisão.

## SÍMBOLOS DE SEGURANÇA

O objetivo dos símbolos de segurança é chamar a atenção para possíveis perigos. Os símbolos de segurança e as explicações apresentadas com eles requerem a sua atenção e compreensão. Os avisos de segurança, só por si não eliminam o perigo. As instruções e avisos dados não são substitutos para medidas de prevenção adequadas a acidentes.

**⚠️ AVISO:** Certifique-se de que lê e compreende todos os avisos de segurança neste manual do utilizador, incluindo todos os símbolos de alerta de segurança, como “PERIGO”, “AVISO” e “CUIDADO” antes de usar esta ferramenta. Não seguir todas as instruções apresentadas abaixo pode resultar em choque elétrico, incêndio e/ou ferimentos graves.

## INSTRUÇÕES DE SEGURANÇA

Esta página retrata e descreve os símbolos de segurança que podem aparecer neste produto. Leia, compreenda e siga todas as instruções na máquina antes de tentar montar e utilizar.

	Alerta de segurança	Precauções que envolvam a sua segurança
	Leia o manual de instruções	De modo a reduzir os riscos de ferimentos, o utilizador deve ler o manual do utilizador.
	Utilização no interior	Utilize este equipamento apenas no interior
	Construção de classe II	Construção com isolamento duplo
	CE	Este produto encontra-se em conformidade com as diretivas CE aplicáveis.
	UKCA	Este produto está em conformidade com a legislação aplicável do Reino Unido.
	REEE	Os produtos elétricos residuais não deverão ser eliminados juntamente com o lixo doméstico comum. Entregue-os num centro de reciclagem autorizado.
V	Volts	Voltagem
A	Amperes	Corrente
Hz	Hertz	Frequência (ciclos por segundo)
W	Watt	Potência
min	Minutos	Hora
	Corrente alternada	Tipo de corrente
	Corrente direta	Tipo ou característica da corrente

**⚠️ AVISO:** Leia e compreenda todas as instruções. Não seguir todas as instruções apresentadas abaixo pode resultar em choque elétrico, incêndio e/ou ferimentos graves.

### SEGURANÇA NA ÁREA DE TRABALHO

- **Mantenha a área de trabalho limpa e bem iluminada.** Áreas congestionadas ou escuras convidam aos acidentes.
- **Não utilize o carregador EGO em ambientes explosivos, tal como na presença de líquidos inflamáveis, gases ou pó.** Um carregador pode criar uma faísca, que pode inflamar o pó ou fumos.

## SEGURANÇA ELÉTRICA

- **Não exponha o aparelho à chuva ou a condições húmidas.** A entrada da água na máquina aumentará o risco de choque elétrico.
- **Não abuse do fio.** Nunca utilize o fio para transportar, puxar ou desligar o carregador. Mantenha o fio afastado do calor, óleo, arestas afiadas ou peças móveis. Fios danificados ou presos aumentam o risco de choque elétrico.

O carregador EGO pode carregar as baterias de íão de lítio da EGO listadas na Imagem A2:

## REPARAÇÃO

- **A manutenção do seu carregador deverá ser sempre efetuada por pessoas qualificadas, utilizando apenas peças de substituição idênticas.** Tal irá assegurar que a segurança do carregador é mantida.
- **Quando fizer a manutenção de um carregador, utilize peças de substituição idênticas. Siga as instruções no capítulo de Manutenção deste manual.** A utilização de peças não autorizadas ou o não cumprimento das instruções de Manutenção pode criar um risco de choque ou ferimentos.

## REGRAS DE SEGURANÇA PARA O CARREGADOR

**⚠ CUIDADO:** Este aparelho não foi criado para ser utilizado por pessoas (incluindo crianças) com capacidades físicas, sensoriais ou mentais reduzidas, ou falta de experiência ou conhecimentos, exceto se forem supervisionadas ou se lhes forem dadas instruções em relação à unidade, por uma pessoa responsável pela sua segurança.

- **Antes de usar o carregador da bateria,** leia todas as instruções e marcas de atenção neste manual, no carregador da bateria, na bateria e no produto, para evitar uma má utilização dos produtos e possíveis ferimentos ou danos.
- **Não manuseie o carregador, incluindo a ficha do carregador e os terminais com as mãos molhadas.**
- **Certifique-se de que o fio se encontra num local onde não seja pisado e não entre em contacto com extremidades afiadas ou peças móveis, nem seja exposto a danos ou tensão.** Isto reduz o risco de quedas acidentais, que podem causar lesões e danos no fio, o que pode depois dar origem a um choque elétrico.
- **Mantenha o fio e o carregador afastados do calor, para evitar danos na estrutura ou nas**

**peças internas.**

- **Não permita que gasolina, óleos, produtos à base de petróleo, etc., entrem em contacto com as peças de plástico.** Estes materiais contêm químicos que podem danificar, enfraquecer ou destruir os plásticos.
- **Não utilize o carregador com a ficha ou fio danificados, o que pode causar um curto-circuito ou choque elétrico.** Se ficar danificado, o carregador deverá ser reparado ou substituído por um técnico de reparação autorizado do centro de reparação da EGO.
- **Não desmonte o carregador.** Entregue-o a um técnico de reparação autorizado quando necessária manutenção ou reparação. A montagem incorreta pode dar origem ao risco de choques elétricos ou fogo.
- **Desligue o carregador da alimentação antes de efetuar qualquer limpeza ou manutenção, para reduzir o risco de choque elétrico.**
- **Desligue o carregador da alimentação quando não o utilizar. Isto reduz o risco de choque elétrico ou danos no carregador se caírem artigos de metal na abertura.** Também ajuda a evitar danos no carregador durante um pico de corrente.
- **Risco de choque elétrico.** Não toque na parte que não está isolada no conector de saída, ou terminal da bateria que não está isolado.
- **Guarde estas instruções.** Consulte com frequência e use estas instruções para instruir outras pessoas sobre a forma de utilizar esta ferramenta. Se emprestar esta ferramenta, entregue também as instruções, para evitar uma má utilização do produto e possíveis ferimentos.

## INSTRUÇÕES DE SEGURANÇA IMPORTANTES

- **Guarde estas instruções.** Este manual contém instruções importantes de funcionamento e de segurança para o carregador CHV1600E. de 56V da EGO.
- **Antes de usar o carregador da bateria, leia todas as instruções e marcas de aviso no carregador, bateria e produto.**

## ESPECIFICAÇÕES

Entrada do carregador	220-240 V~50 Hz, 1600 W
Saída do carregador	56 V  , 22 A
Tempo de carregamento	Cerca de 60 minutos para bateria 20AH Cerca de 90 minutos para bateria 30AH Cerca de 120 minutos para bateria 40AH Cerca de 140 minutos para bateria 48AH Cerca de 180 minutos para bateria 60AH Cerca de 210 minutos para bateria 72AH
Peso do carregador	4,5 kg
Temperatura de carregamento ótima	5°C-40°C

PT

## DESCRIÇÃO

### CONHEÇA O SEU CARREGADOR (Imagem A1)

1. Indicadores LED
2. Ficha elétrica
3. Fio da alimentação
4. Suporte
5. Entrada de ar de arrefecimento

## FUNCIONAMENTO

O carregador foi criado para carregar baterias EGO Power+ instaladas no compartimento da bateria da unidade de carregamento multi-portas CHU6000 da EGO, e máquina elétrica de cortar relva ZT4200E-L.

Não é permitido carregar baterias não recarregáveis.

### COMO CARREGAR A BATERIA (Imagem B1 e B2)

B-1	CHU6000	B-4	Bateria
B-2	Ficha elétrica	B-5	ZT4200E-L
B-3	Porta de carregamento		

**⚠ AVISO:** Não use o carregador no exterior nem o exponha à humidade.

**AVISO:** As baterias de íão de lítio são enviadas parcialmente carregadas. Antes de a usar pela primeira vez, carregue a bateria por completo. Antes de a usar pela primeira vez, carregue a bateria por completo.

1. Alinhe as nervuras salientes na bateria com as ranhuras no compartimento da bateria, depois faça deslizar a bateria para a unidade de carregamento. Certifique-se de que a bateria fica bem fixada no respetivo compartimento.
2. Insira a ficha da alimentação na porta de carregamento.
3. Ligue o carregador à alimentação (220-240V~50Hz). Os três indicadores LED acendem brevemente a verde, indicando que o carregador está a funcionar corretamente.
4. O carregador comunica com a bateria para avaliar o estado da bateria. Quando a bateria tiver as condições para carregamento, o carregador começa a carregar a bateria, e três indicadores LED no carregador acendem a verde em sequência, da esquerda para a direita. A ventoinha no carregador funciona continuamente para arrefecer o carregador.
5. Quando a bateria estiver completamente carregada, três indicadores LED param de alternar e permanecem ligados a verde. O indicador da alimentação na bateria desliga-se. Aguarde até a ventoinha de arrefecimento parar, retire a ficha da alimentação da porta de carregamento e desligue o carregador da alimentação.

### AVISO:

- Um tempo de funcionamento significativamente reduzido após um carregamento da bateria indica que as baterias estão próximo do fim da sua vida útil e a bateria tem de ser substituída.
- O carregador pode aquecer durante o carregamento. Isto faz parte do funcionamento normal do carregador. Carregue numa área bem ventilada.

### AVISO:

- Um tempo de funcionamento que seja reduzido significativamente após um carregamento completo indica que a bateria está perto do fim do seu tempo de vida útil e que tem de ser substituída.
- O carregador pode aquecer durante o carregamento. Isto faz parte do funcionamento normal do carregador. Carregue numa área bem ventilada.

## FUNÇÕES LED DO CARREGADOR

ESTADO	INDICADORES LED NO CARREGADOR	INDICADOR DE ENERGIA NA BATERIA
Com defeito	Todos os indicadores LED acendem a vermelho	Desligado
Bateria fria/ quente	O primeiro indicador LED pisca a verde	Desligado
Carregador frio/ sobreaquecido	O primeiro indicador LED acende a vermelho	Desligado
Sobrecorrente da saída do carregador	Os primeiros dois indicadores LED acendem a vermelho	Desligado
A ventoinha do carregador está defeituosa	O primeiro indicador LED pisca a vermelho	Desligado
A carregar	Acendem a verde em sequência, da esquerda para a direita.	Pisca a vermelho, cor-de-laranja e verde alternadamente / Último segmento pisca a verde, o resto permanece ligado a verde
Completamente carregada	Todos os indicadores LED acendem a verde	Desligado

### CARREGAR UMA BATERIA FRIA OU QUENTE

Se a bateria na máquina de cortar relva não estiver dentro da temperatura normal de funcionamento, o primeiro dos três indicadores LED pisca a verde. Quando a bateria arrefecer ou aquecer até à temperatura normal, o carregador começa a carregar automaticamente e os três indicadores LED acendem normalmente por sequência.

#### SUPORTE (Imagem C)

O suporte foi criado para suportar a ficha da alimentação. Pode ser colocado em duas posições. A posição mais baixa serve para suportar a ficha da alimentação (Imagem A). A posição mais elevada é para uma arrumação conveniente.

C-1	Suporte
-----	---------

### ORIFÍCIOS DE MONTAGEM NA PAREDE (Imagem D)

O carregador tem quatro orifícios de fixação para uma arrumação conveniente. Instale os quatro parafusos na parede, a 305 mm uns dos outros na horizontal, e 152,4 mm na vertical para pendurar o carregador. Use parafusos suficientemente fortes para aguentar o carregador.

D-1 Orifício de montagem na parede

D-1	Orifício de montagem na parede
-----	--------------------------------

### RANHURA DE ENROLAR (Imagem E)

Quando o carregador está pendurado na parede, há uma ranhura para a parte traseira do carregador. A ranhura pode ser usada para enrolar o fio. Enrole o fio da alimentação na ranhura de enrolar se este for muito comprido para ser usado convenientemente.

E-1	Ranhura de enrolar
-----	--------------------

## MANUTENÇÃO

**⚠️ AVISO:** Para evitar lesões pessoais sérias, retire sempre a bateria do carregador quando limpar ou efetuar qualquer manutenção.

**⚠️ AVISO:** Quando fizer reparações, utilize apenas peças de substituição idênticas da EGO. A utilização de outras peças pode dar origem a perigos ou danos no produto.

**⚠️ AVISO:** Não recomendamos a utilização de ar comprimido seco como método de limpeza para o carregador. Se a limpeza com ar comprimido for o único método que pode utilizar, utilize sempre óculos de segurança com proteções laterais quando limpar o carregador. Se a operação fizer muito pó, use também uma máscara para o pó.

**⚠️ AVISO:** Se o fio da alimentação ficar danificado, deverá ser substituído pelo fabricante, o agente de reparação ou uma pessoa igualmente qualificada, de modo a evitar quaisquer perigos.

### MANUTENÇÃO GERAL

Evite usar solventes quando limpar peças de plástico. Grande parte dos plásticos é suscetível a danos devido a vários tipos de solventes comerciais. Use panos limpos para retirar a sujidade, pó, óleo, gordura, etc.

**⚠ AVISO:** Nunca permita que o líquido dos travões, gasolina, produtos à base de petróleo, óleos penetrantes, etc., entrem em contacto com as peças de plástico. Os químicos podem danificar, enfraquecer ou destruir o plástico o que pode dar origem a lesões pessoais sérias.

PT

**⚠ AVISO:** Quando fizer reparações, utilize apenas peças de substituição idênticas da EGO. A utilização de outras peças pode dar origem a perigos ou danos no produto. Para assegurar a segurança e bom funcionamento, todas as reparações deverão ser efetuadas por um técnico num centro de reparação da EGO.

Quando não usar a máquina, guarde-a no interior.

### Proteja o ambiente



Não elimine aparelhos elétricos juntamente com o lixo doméstico comum. Utilize sistemas de recolha em separado para este tipo de produtos.

Contacte as autoridades locais para obter mais informações em relação aos sistemas de recolha disponíveis.

Se os aparelhos elétricos forem deitados para aterros ou lixeiras, podem derramar substâncias tóxicas para a terra, entrando na água e depois na cadeia alimentar, causando danos na sua saúde e no seu bem-estar.

Dumps, hazardous substances can leak into the groundwater and get into the food chain, damaging your health and well-being.

## RESOLUÇÃO DE PROBLEMAS

PROBLEMA	CAUSA	SOLUÇÃO
O carregador não funciona. Os três indicadores LED acendem a vermelho.	A bateria ou carregador têm um defeito.	<ul style="list-style-type: none"> <li>■ Tente carregar uma bateria diferente.</li> <li>■ Desligue o carregador da alimentação e espere até que o indicador LED se desligue, depois volte a ligar a ficha na tomada.</li> <li>■ Se nenhuma das soluções acima resolver o problema, contacte o serviço de apoio ao cliente da EGO.</li> </ul>
O carregador não funciona e o primeiro indicador LED pisca a verde.	A bateria está muito quente ou muito fria.	Deixe a bateria arrefecer ou aquecer. O carregamento começa quando a bateria voltar à temperatura normal.
O carregador não funciona e o primeiro indicador LED acende a vermelho.	Carregador frio/sobreaquecido	Desligue o carregador da alimentação e espere até que este arrefeça ou aqueça, depois volte a ligar a ficha na tomada.
O carregador não funciona e os primeiros dois indicadores LED acendem a vermelho.	Sobrecorrente da saída do carregador	Desligue o carregador da alimentação e depois volte a ligar a ficha na tomada. Se não funcionar, contacte o serviço de apoio ao cliente da EGO.
O carregador não funciona e o primeiro indicador LED pisca a vermelho.	A ventoinha do carregador está bloqueada ou defeituosa.	Desligue o carregador da alimentação, abane ligeiramente o carregador e volte a ligar o carregador entre a alimentação e a porta de carregamento, para ver se a ventoinha do carregador funciona normalmente. Se não funcionar, contacte o serviço de apoio ao cliente da EGO.
O carregador não funciona e todos os indicadores LED estão desligados.	<ul style="list-style-type: none"> <li>■ Má ligação entre a bateria e a máquina de cortar relva.</li> <li>■ O carregador está defeituosa.</li> </ul>	<ul style="list-style-type: none"> <li>■ Tente retirar e voltar a colocar a bateria na porta de carregamento.</li> <li>■ Desligue o carregador da alimentação e depois volte a ligar a ficha na tomada. Se não funcionar, contacte o serviço de apoio ao cliente da EGO.</li> </ul>

## GARANTIA

### POLÍTICA DE GARANTIA EGO

Visite o website [egopowerplus.com](http://egopowerplus.com) para os termos e condições completos da política de garantia da EGO.

## LEGGERE TUTTE LE ISTRUZIONI!



### LEGGERE IL MANUALE DI ISTRUZIONI

**Nota:** queste istruzioni devono essere disponibili anche in un formato alternativo, ad es. su un sito web.

IT

**Rischi residui!** Le persone portatrici di dispositivi elettronici, ad esempio pacemaker, devono consultare il proprio medico prima di usare questo prodotto. L'uso di apparecchi elettrici in prossimità di pacemaker cardiaci comporta il rischio di interferenze o malfunzionamento del pacemaker.

**AVVERTENZA!** Per garantire sicurezza e affidabilità, tutte le riparazioni e le sostituzioni devono essere eseguite da un tecnico qualificato.

**AVVERTENZA!** Questo apparecchio può essere utilizzato da bambini di età superiore a 8 anni e da persone con ridotte capacità fisiche, mentali o sensoriali o prive di esperienza e conoscenza solo se supervisionati o istruiti sul l'uso sicuro dell'apparecchio e se comprendono i rischi correlati. I bambini non devono giocare con l'apparecchio. Le operazioni di pulizia e manutenzione ordinaria non devono essere effettuate da bambini non supervisionati.

## SIMBOLI DI SICUREZZA

Lo scopo dei simboli di sicurezza è attirare l'attenzione dell'operatore su possibili pericoli. I simboli di sicurezza e le relative spiegazioni richiedono la massima attenzione e comprensione da parte dell'operatore. Le avvertenze espresse dai simboli, da sole, non eliminano tutti i rischi. Le istruzioni e le avvertenze non sostituiscono le adeguate misure di prevenzione contro gli incidenti.

**AVVERTENZA!** Accertarsi di aver letto e compreso tutte le istruzioni di sicurezza in questo manuale, inclusi tutti i simboli di avvertenza come "PERICOLO", "AVVERTENZA" e "ATTENZIONE", prima di usare questo apparecchio. Il mancato rispetto di tutte le istruzioni elencate di seguito comporta il rischio di scossa elettrica, incendio e/o lesioni gravi.

## ISTRUZIONI DI SICUREZZA

Questa pagina illustra e descrive i simboli di sicurezza che possono comparire sul prodotto. Leggere, comprendere e

seguire tutte le istruzioni sull'apparecchio prima di tentare di assemblarlo e ripararlo.

	Avvertenza di sicurezza	Precauzioni relative alla sicurezza dell'operatore.
	Leggere il manuale di istruzioni	Per ridurre il rischio di infortuni, leggere il manuale di istruzioni.
	Uso in interni	Usare questo apparecchio esclusivamente in interni.
	Apparecchio di classe II	Involucro a doppio isolamento
	CE	Questo prodotto è conforme alle direttive europee applicabili.
	UKCA	Questo prodotto è conforme alla legislazione britannica pertinente.
	RAEE	I prodotti elettrici non devono essere smaltiti insieme ai rifiuti domestici. Portarli presso un centro di riciclaggio autorizzato.
V	Volt	Tensione
A	Ampere	Corrente
Hz	Hertz	Frequenza (cicli al secondo)
W	Watt	Alimentazione
min	Minuti	Tempo
	Corrente alternata	Tipo di corrente
	Corrente continua	Tipo o caratteristica della corrente

**AVVERTENZA!** Leggere e comprendere tutte le istruzioni. Il mancato rispetto di tutte le istruzioni elencate di seguito comporta il rischio di scossa elettrica, incendio e/o lesioni gravi.

### SICUREZZA DELL'AREA DI LAVORO

- **Mantenere l'area di lavoro pulita e bene illuminata.** Il disordine e la scarsa illuminazione favoriscono gli incidenti.
- **Non usare il caricabatteria EGO in atmosfere esplosive, ad esempio in presenza di liquidi, gas o polveri infiammabili.** I caricabatteria producono scintille suscettibili di dare fuoco a polveri o vapori.

### SICUREZZA ELETTRICA



- **Non esporre il caricabatteria a pioggia o condizioni di umidità.** L'infiltrazione di acqua all'interno del caricabatteria aumenta il rischio di scossa elettrica.
- **Non utilizzare il cavo in modo improprio.** Non usare mai il cavo per trasportare, tirare o scollegare l'apparecchio. Tenere il cavo al riparo da calore, olio, oggetti taglienti o parti in movimento. La presenza di cavi danneggiati o aggrovigliati aumenta il rischio di scossa elettrica.

Il caricabatteria EGO può ricaricare i gruppi batteria EGO agli ioni di litio elencati in Fig. A2.

## RIPARAZIONI

- **Affidare la riparazione del caricabatteria a personale qualificato e utilizzare esclusivamente parti di ricambio identiche.** Ciò garantisce la sicurezza del caricabatteria.
- **Durante la riparazione del caricabatteria, usare esclusivamente parti di ricambio identiche. Seguire le istruzioni riportate alla sezione Manutenzione di questo manuale.** L'uso di parti non autorizzate o il mancato rispetto delle istruzioni di manutenzione comportano il rischio di scossa elettrica o lesioni.

## NORME DI SICUREZZA RELATIVE AL CARICABATTERIA

**ATTENZIONE!** Questo apparecchio non deve essere usato da persone (bambini inclusi) con ridotte capacità fisiche, mentali o sensoriali o senza esperienza e conoscenza, se non supervisionate e istruite sulle modalità d'uso da una persona responsabile della loro sicurezza.

- **Prima di usare il caricabatteria,** leggere tutte le istruzioni e le avvertenze riportate in questo manuale e sul caricabatteria, sulla batteria e sul prodotto per evitare l'uso improprio dei prodotti e il rischio di lesioni o danni.
- **Non toccare il caricabatteria, inclusa la spina del caricabatteria, o i terminali del caricabatteria con le mani bagnate.**
- **Disporre il cavo di alimentazione in modo tale che non sia calpestabile e che non possa entrare in contatto con bordi affilati o parti in movimento o essere soggetto a usura o danneggiamenti, e accertarsi che le persone non possano inciamparvi.** Ciò ridurrà il rischio di cadute accidentali, che possono comportare lesioni personali e danni al cavo, e il conseguente rischio di scossa elettrica.

- **Tenere il cavo e il caricabatteria al riparo dal calore per evitare danni alle superfici esterne ai componenti interni.**
- **Impedire il contatto di benzina, oli, prodotti a base di petrolio, ecc. con le parti in plastica.** Tali materiali contengono sostanze chimiche suscettibili di danneggiare, indebolire o distruggere la plastica.
- **Non usare il caricabatteria se il cavo di alimentazione o la spina sono danneggiati per evitare il rischio di corto circuito e scossa elettrica.** Se il caricabatteria è danneggiato, affidare la riparazione o sostituzione a un tecnico autorizzato di un centro di assistenza EGO.
- **Non disassemblare il caricabatteria.** Affidare eventuali riparazioni a un tecnico autorizzato. Un riasssemblaggio scorretto comporta il rischio di scossa elettrica o incendio.
- **Scollegare il caricabatteria dalla presa di corrente prima di effettuare operazioni di pulizia o manutenzione per evitare il rischio di scossa elettrica.**
- **Scollegare il caricabatteria dalla rete elettrica quando non è in uso.** Ciò ridurrà il rischio di scossa elettrica o di danni al caricabatteria in caso di caduta di oggetti metallici nelle aperture. Eviterà anche danni al caricabatteria in caso di sovratensione.
- **Rischio di scossa elettrica.** Non toccare la porzione non isolata del connettore di uscita o il terminale non isolato della batteria.
- **Conservare queste istruzioni.** Consultarle frequentemente e usarle per istruire gli altri operatori dell'apparecchio. Se si presta questo apparecchio ad altre persone, allegare anche queste istruzioni per evitare l'uso errato dell'apparecchio e il rischio di infortunio.

## AVVERTENZE DI SICUREZZA IMPORTANTI

- **Conservare queste istruzioni.** Questo manuale contiene importanti istruzioni di sicurezza e istruzioni per l'uso del caricabatteria EGO 56 V CHV1600E.
- **Prima di usare il caricabatteria, leggere tutte le istruzioni e le avvertenze riportate sul caricabatteria, sulla batteria e sul prodotto in cui è installata la batteria.**

## SPECIFICHE TECNICHE

Ingresso caricabatteria	220-240 V~50 Hz, 1600 W
Uscita caricabatteria	56 V  , 22 A
Tempo di ricarica	<p>Circa 60 minuti per i gruppi batteria da 20 AH.</p> <p>Circa 90 minuti per i gruppi batteria da 30 AH.</p> <p>Circa 120 minuti per i gruppi batteria da 40 AH.</p> <p>Circa 140 minuti per i gruppi batteria da 48 AH.</p> <p>Circa 180 minuti per i gruppi batteria da 60 AH.</p> <p>Circa 210 minuti per i gruppi batteria da 72 AH.</p>
Peso del caricabatteria	4,5 kg
Temperatura di ricarica ottimale	Da 5°C a 40°C

## DESCRIZIONE

### DESCRIZIONE DEL CARICABATTERIA (Fig. A1)

1. Indicatori luminosi
2. Spina di alimentazione
3. Cavo di alimentazione
4. Dispositivo di aggancio
5. Apertura di raffreddamento

## UTILIZZO

Questo caricabatteria è progettato per ricaricare le batterie EGO Power+ installate nel vano batteria dell'unità di ricarica multi-porta EGO CHU6000 e nel tosaerba elettrico a raggio zero ZT4200E-L.

Non è progettato per ricaricare le batterie non ricaricabili.

### RICARICA DEL GRUPPO BATTERIA (Fig. B1 e B2)

B-1	CHU6000	B-4	Gruppo batteria
B-2	Spina di alimentazione	B-5	ZT4200E-L
B-3	Presa di ricarica		

**⚠ AVVERTENZA!** Non usare il caricabatteria all'aperto e non esporlo ad acqua o umidità.

**NOTA:** i gruppi batteria agli ioni di litio sono consegnati parzialmente carichi. Prima di usarlo per la prima volta, ricaricare completamente il gruppo batteria. Prima di usarlo per la prima volta, ricaricare completamente il gruppo batteria.

1. Allineare i rilievi sul gruppo batteria con le scanalature di assemblaggio sul vano batteria e far scorrere il gruppo batteria sull'unità di ricarica. Assicurarsi che i gruppi batteria siano fissati saldamente al vano batteria.
2. Collegare la spina alla presa di corrente.
3. Collegare il caricabatteria a una presa di corrente (220-240 V/50 Hz). I tre indicatori luminosi si illumineranno brevemente di verde, a indicare che il caricabatteria funziona correttamente.
4. Il caricabatteria comunicherà con i gruppi batteria per valutare le condizioni dei gruppi batteria. Se i gruppi batteria soddisfano le condizioni per la ricarica, il caricabatteria inizierà a ricaricarli, e i tre indicatori luminosi sul caricabatteria si accenderanno di verde in sequenza, da sinistra a destra. La ventola del caricabatteria rimarrà in funzione continuamente per raffreddare il caricabatteria.
5. Quando i gruppi batteria sono completamente carichi, i tre indicatori luminosi smetteranno di illuminarsi in sequenza e rimarranno accesi. Gli indicatori di carica sui gruppi batteria si spengeranno. Attendere che la ventola di raffreddamento si arresti, rimuovere la spina dalla presa di ricarica e scollegare il caricabatteria dalla presa di corrente.

### NOTA:

- Una riduzione significativa dell'autonomia del gruppo batteria dopo averlo caricato completamente indica che le batterie sono quasi al termine della loro vita utile: il gruppo batteria deve essere sostituito.
- Il caricabatteria può diventare caldo durante la ricarica. Ciò è parte del normale funzionamento del caricabatteria. Effettuare la ricarica in un'area ben ventilata.

### NOTA:

- Una riduzione significativa dell'autonomia del gruppo batteria dopo averlo caricato completamente indica che le batterie sono quasi al termine della loro vita utile e devono essere sostituite.
- Il caricabatteria può diventare caldo durante la ricarica. Ciò è parte del normale funzionamento del caricabatteria. Effettuare la ricarica in un'area ben ventilata.

## SIGNIFICATO DEGLI INDICATORI LUMINOSI

STATO	INDICATORI LUMINOSI SUL CARICABATTERIA	INDICATORE DI CARICA SUL GRUPPO BATTERIA
Difettoso	Tutti gli indicatori sono accesi di rosso	Spento
Batteria troppo calda/fredda	Il primo indicatore lampeggia di verde	Spento
Caricabatteria troppo caldo/freddo	Il primo indicatore è acceso di rosso	Spento
Sovracorrente in uscita dal caricabatteria	I primi due indicatori sono accesi di rosso	Spento
Ventola del caricabatteria difettosa	Il primo indicatore lampeggia di rosso	Spento
Sotto carica	Gli indicatori si accendono di verde in sequenza, da sinistra a destra	Lampeggia in sequenza: rosso, arancione e verde/L'ultimo segmento rimane acceso di verde
Completamente carico	Tutti gli indicatori sono accesi di verde	Spento

## RICARICA DI UN GRUPPO BATTERIA TROPPO CALDO/FREDDO

Se la temperatura del gruppo batteria del tosaerba è al di fuori dell'intervallo normale, il primo dei tre indicatori luminosi lampeggerà di verde. Quando la temperatura del gruppo batteria rientra nell'intervallo normale, il caricabatteria inizierà automaticamente la ricarica e i tre indicatori luminosi si accenderanno normalmente in sequenza.

## DISPOSITIVO DI AGGANCIAMENTO (Fig. C).

Il dispositivo di aggancio è progettato per appendere la spina. Può essere posizionato in due modi. La posizione inferiore serve per appendere la spina (Fig. A). La posizione superiore serve per riporla comodamente.

C-1	Dispositivo di aggancio
-----	-------------------------

## FORI DI FISSAGGIO A PARETE (Fig. D)

Il caricabatteria è dotato di quattro fori per fissarlo comodamente a una parete. Inserire quattro viti nella parete distanziati di 305 mm in orizzontale e di 152,4 mm in verticale. Usare delle viti in grado di sostenere il peso del caricabatteria.

D-1	Foro di fissaggio a muro
-----	--------------------------

## SCANALATURA AVVOLGI-CAVO (Fig. E)

Quando il caricabatteria è appeso alla parete, sul retro sarà visibile una scanalatura. La scanalatura può essere usata per avvolgere il cavo. Avvolgere il cavo intorno alla scanalatura se è troppo lungo.

E-1	Scanalatura avvolgi-cavo
-----	--------------------------

## MANUTENZIONE

**⚠ AVVERTENZA!** Per evitare lesioni gravi, scollegare il gruppo batteria dal caricabatteria prima delle operazioni di pulizia o manutenzione.

**⚠ AVVERTENZA!** Per la riparazione, usare esclusivamente parti di ricambio EGO identiche. L'uso di altri ricambi comporta situazioni pericolose o il rischio di danni al dispositivo.

**⚠ AVVERTENZA!** Si raccomanda di non usare aria compressa come metodo di pulizia del caricabatteria. Se la pulizia tramite aria compressa è l'unico metodo disponibile, indossare sempre occhiali di sicurezza con protezioni laterali durante la pulizia del caricabatteria. Se l'ambiente è polveroso, indossare anche una maschera antipolvere.

**⚠ AVVERTENZA!** Per motivi di sicurezza, se il cavo di alimentazione è danneggiato deve essere sostituito dal costruttore, dal suo centro di assistenza o da un tecnico qualificato.

## MANUTENZIONE GENERALE

Non utilizzare solventi per pulire le parti in plastica. La maggior parte dei materiali plastici può essere danneggiata da diversi tipi di solventi in commercio. Usare un panno pulito per rimuovere sporcizia, polvere, olio, grasso, ecc.

**⚠ AVVERTENZA!** Impedire il contatto di liquido per freni, benzina, prodotti a base di petrolio, oli penetranti, ecc. con le parti in plastica. Le sostanze chimiche possono danneggiare, indebolire o distruggere la plastica, comportando il rischio di lesioni gravi.

**⚠ AVVERTENZA!** Per la riparazione, usare esclusivamente parti di ricambio EGO identiche. L'uso di altri ricambi comporta situazioni pericolose o il rischio di danni al dispositivo. Per garantire sicurezza e affidabilità, tutte le riparazioni devono essere eseguite da un tecnico qualificato presso un centro di assistenza EGO.

IT

Quando l'apparecchio non è in uso, riporlo in interni.

### Protezione dell'ambiente



Non smaltire gli apparecchi elettrici insieme ai rifiuti indifferenziati, ma portarli presso gli appositi punti di raccolta.

Rivolgersi alle autorità locali per informazioni sui sistemi di raccolta disponibili.

Se gli apparecchi elettrici vengono smaltiti nelle discariche, le sostanze pericolose possono infiltrarsi nelle falde acquifere e contaminare la catena alimentare, con effetti dannosi sulla salute e il benessere.

## RISOLUZIONE DEI PROBLEMI

PROBLEMA	CAUSA	SOLUZIONE
Il caricabatteria non funziona. I tre indicatori sono accesi di rosso	Il gruppo batteria o il caricabatteria è difettoso.	<ul style="list-style-type: none"> <li>■ Provare a ricaricare un altro gruppo batteria.</li> <li>■ Scollegare il caricabatteria dalla presa di corrente e attendere che gli indicatori luminosi si spengano, quindi ricollegare la spina alla presa di corrente.</li> <li>■ Se nessuna di queste soluzioni risolve il problema, contattare il servizio clienti EGO.</li> </ul>
Il caricabatteria non funziona e il primo indicatore luminoso lampeggia di verde.	Il gruppo batteria è troppo caldo o troppo freddo.	Attendere che il gruppo batteria si raffreddi o si riscalda. La ricarica inizierà quando la temperatura del gruppo batteria tornerà ai valori normali.
Il caricabatteria non funziona e il primo indicatore luminoso è acceso di rosso.	Caricabatteria troppo caldo/freddo.	Scollegare il caricabatteria dalla presa di corrente e attendere che si raffreddi o si riscaldi, quindi ricollegare la spina alla presa di corrente.
Il caricabatteria non funziona e i primi due indicatori sono accesi di rosso.	Sovraccorrente in uscita dal caricabatteria.	Scollegare il caricabatteria dalla presa di corrente e ricollegarlo. Se il problema persiste, contattare il servizio clienti EGO.
Il caricabatteria non funziona e il primo indicatore luminoso lampeggia di rosso.	La ventola del caricabatteria è bloccata o difettosa.	Scollegare il caricabatteria, scuoterlo leggermente, quindi ricollegarlo alla presa di corrente e alla presa di ricarica per controllare che la ventola funzioni correttamente. Se il problema persiste, contattare il servizio clienti EGO.
Il caricabatteria non funziona e tutti gli indicatori luminosi sono spenti.	<ul style="list-style-type: none"> <li>■ Il gruppo batteria non è collegato correttamente al tosaerba.</li> <li>■ Il caricabatteria è difettoso.</li> </ul>	<ul style="list-style-type: none"> <li>■ Provare a rimuovere il gruppo batteria e reinserirlo.</li> <li>■ Scollegare il caricabatteria dalla presa di corrente e ricollegarlo. Se il problema persiste, contattare il servizio clienti EGO.</li> </ul>

**IT**

## GARANZIA

### CONDIZIONI DELLA GARANZIA EGO

Visitare il sito web [egopowerplus.com](http://egopowerplus.com) per consultare le condizioni complete della garanzia EGO.

## LEES ALLE INSTRUCTIES!



### LEES DE GEBRUIKSAANWIJZING

**⚠ Opmerking:** Deze instructies zijn ook in een alternatief formaat verkrijgbaar, bijv. op een website.

**⚠ Restrisico!** Personen met elektronische apparaten zoals pacemakers, moeten eerst hun arts(en) raadplegen voordat ze dit product gebruiken. De werking van een elektrisch apparaat in de nabijheid van een pacemaker kan een storing of defect van de pacemaker veroorzaken.

**⚠ WAARSCHUWING:** Laat alle reparaties uitvoeren door een vakbekwame reparateur om een continue veiligheid en betrouwbaarheid te waarborgen.

**⚠ WAARSCHUWING:** Dit apparaat kan gebruikt worden door personen van 8 jaar en ouder en personen met verminderde lichamelijke, zintuiglijke of geestelijke vermogens of gebrek aan ervaring en kennis als er toezicht is of als deze personen goed zijn voorgelicht over het veilige gebruik van het apparaat en de mogelijke gevaren ervan begrijpen. Laat kinderen niet met het apparaat spelen. Kinderen mogen het apparaat niet reinigen of onderhouden zonder toezicht.

## VEILIGHEIDSSYMBOLEN

Het doel van de veiligheidssymbolen is om u te wijzen op mogelijke gevaren. Besteed daarom voldoende aandacht hieraan en begrijp de veiligheidssymbolen en bijbehorende uitleg. De symboolwaarschuwingen op zich elimineren geen enkel gevaar. De verstrekte instructies en waarschuwingen gelden niet als vervanging voor gepaste voorzorgsmaatregelen tegen ongevallen.

**⚠ WAARSCHUWING:** Lees en begrijp alle veiligheidsinstructies die in deze gebruiksaanwijzing staan vermeld, waaronder alle veiligheidssymbolen zoals “GEVAAR,” “WAARSCHUWING,” en “OPGELET” voordat u dit gereedschap in gebruik neemt. Het negeren van onderstaande instructies kan leiden tot een elektrische schok, brand en/of ernstig persoonlijk letsel.

## VEILIGHEIDSVOORSCHRIFTEN

Deze pagina toont en beschrijft alle veiligheidssymbolen die zich op dit product kunnen bevinden. Lees, begrijp en volg alle instructies op de machine voordat u deze in elkaar steekt en gebruikt.

	Veiligheids- waarschuwing	Voorzorgs- maatregelen voor uw veiligheid
	Lees de gebruiksaanwijzing	De gebruiker moet de gebruiksaanwijzing lezen om het risico op letsel te beperken.
	Gebruik binnenshuis	Gebruik dit apparaat alleen binnenshuis
	Klasse II constructie	Dubbel geïsoleerde constructie
	CE	Dit product is in overeenstemming met de EG-richtlijnen.
	UKCA	Dit product is in overeenstemming met de geldende wetgeving van het VK.
	WEEE	Gooi elektrisch afval niet via het huishoudelijk afval weg. Breng het naar een geautoriseerd recyclingbedrijf.
V	Volt	Spanning
A	Ampère	Stroom
Hz	Hertz	Frequentie- (cycli per seconde)
W	Watt	Vermogen
min	Minuten	Tijd
	Wisselstroom	Stroomtype
	Gelijkstroom	Stroomtype of -karakteristiek

**⚠ WAARSCHUWING:** Lees en begrijp alle instructies. Het negeren van onderstaande instructies kan leiden tot een elektrische schok, brand en/of ernstig persoonlijk letsel.

### VEILIGHEID OP DE WERKPLAATS

- **Houd de werkplaats schoon en goed verlicht.** Rommelige of donkere ruimten kunnen ongevallen veroorzaken.
- **Gebruik de EGO lader niet in een explosieve omgeving, zoals in de aanwezigheid van**

**ontvlambare vloeistoffen, gassen of stof. Een lader kan vonken creëren.** Deze kunnen stof of dampen ontsteken.

## ELEKTRISCHE VEILIGHEID

- **Stel de oplader niet bloot aan regen of natte omstandigheden.** Water dat de oplader binnendringt, vergroot het risico op elektrische schokken.
- **Gebruik de kabel niet op een verkeerde manier.** Gebruik de kabel nooit om de lader te dragen of mee te trekken of om de stekker uit het stopcontact te halen. Houd de kabel uit de buurt van hitte, olie, scherpe randen en bewegende onderdelen. Beschadigde of verstrikte kabels vergroten het risico op een elektrische schok.

De EGO lader is geschikt voor het laden van EGO lithium-ion accupacks vermeld in afb. A2:

## SERVICE

- **Laat uw lader repareren door een gekwalificeerd persoon en alleen met identieke reserveonderdelen.** Dit waarborgt de veiligheid van de oplader.
- **Bij reparatie van de lader mogen uitsluitend identieke reserveonderdelen worden gebruikt. Volg de instructies in het hoofdstuk "Onderhoud" in deze handleiding.** Het gebruik van ongeoorloofde onderdelen of het negeren van de onderhoudsinstructies kan risico op schokken of letsel veroorzaken.

## VEILIGHEIDSVORSCHRIFTEN VOOR OPLADERS

**⚠ OPGELET:** Dit apparaat is niet bedoeld voor gebruikers (waaronder kinderen) met beperkte fysieke, visuele of mentale mogelijkheden, of die een gebrek hebben aan ervaring en kennis, tenzij ze supervisie of instructies hebben gekregen omtrent het gebruik van het apparaat door een persoon die verantwoordelijk is voor hun veiligheid.

- **Lees alle instructies en waarschuwingen in deze handleiding en op de acculader,** de accu en het product voordat u de acculader gebruikt, omdat verkeerd gebruik van de producten en mogelijk letsel of schade te voorkomen.
- **Raak de lader, inclusief de stekker of aansluitklemmen, niet met natte handen aan.**
- **Zorg dat de kabel op een dergelijke wijze wordt gelegd zodat niemand er op kan stappen of over kan struikelen, het niet met scherpe randen of bewegende onderdelen in aanraking komt of het niet onderhevig wordt gesteld aan**

**schade of overmatige spanning.** Dit beperkt het risico op ongewenst vallen, wat tot persoonlijk letsel, schade aan de kabel en eventuele elektrische schokken kan leiden.

- **Houd de kabel en de lader uit de buurt van warmte om schade aan de behuizing of de interne componenten te voorkomen.**
- **Laat geen benzine, oliën of producten op basis van aardolie, etc. met de kunststof onderdelen in aanraking komen.** Deze materialen bevatten chemicaliën die het kunststof kunnen beschadigen, verzwakken of vernietigen.
- **Gebruik de lader niet met een beschadigde kabel of stekker, dit kan kortsluiting of elektrische schokken veroorzaken.** Laat de oplader repareren of vervangen door een bekwame reparateur van een EGO servicecentrum indien hij beschadigd is.
- **Demonteer de lader niet.** Breng de oplader naar een bevoegde reparateur wanneer onderhoud of reparatie noodzakelijk is. Een verkeerde hernieuwde montage kan leiden tot gevaar op elektrische schokken of brand.
- **Haal de stekker uit het stopcontact alvorens de oplader te onderhouden of te reinigen, dit beperkt het risico op elektrische schokken.**
- **Haal de stekker uit het stopcontact wanneer u de oplader niet gebruikt. Dit beperkt het risico op elektrische schokken of schade aan de opladers in geval er metalen voorwerpen in de opening terechtkomen.** Dit voorkomt tevens schade aan de oplader bij een plotselinge piekspanning.
- **Risico op elektrische schokken.** Raak het niet geïsoleerd gedeelte van de uitgangsaansluiting of de niet geïsoleerde aansluitklem van de accu niet aan.
- **Bewaar deze instructies.** Raadpleeg de gebruiksaanwijzing indien nodig en gebruik deze om andere personen die dit gereedschap zullen gebruiken te instrueren. Al u dit gereedschap aan iemand anders geeft, doe dan tevens deze gebruiksaanwijzing erbij om verkeerd gebruik en mogelijk letsel te voorkomen.

## BELANGRIJKE VEILIGHEIDSVORSCHRIFTEN

- **Bewaar deze instructies.** Deze handleiding bevat belangrijke veiligheids- en gebruiksinstructies voor de EGO 56V lader CHV1600E.
- **Voordat u de oplader gebruikt, lees alle instructies en waarschuwingen op de acculader, accu en het product dat de accu gebruikt.**

## SPECIFICATIES

Input lader	220-240 V~50 Hz, 1600 W
Uitgang oplader	56 V  , 22 A
Laadduur	<p>Circa 60 minuten voor 20AH accupack</p> <p>Circa 90 minuten voor 30AH accupack</p> <p>Circa 120 minuten voor 40AH accupack</p> <p>Circa 140 minuten voor 48AH accupack</p> <p>Circa 180 minuten voor 60AH accupack</p> <p>Circa 210 minuten voor 72AH accupack</p>
Gewicht oplader	4,5 kg
Optimale laadtemperatuur	5°C-40°C

NL

## BESCHRIJVING

### KEN UW LADER (afb. A1)

1. LED-indicatielampjes
2. Stekker
3. Stroomkabel
4. Hanger
5. Ventilatieopening

## GEBRUIK

De lader is ontworpen om EGO Power+ accu's te laden die zijn geplaatst in het accuvak van de EGO multi-port laadeenheid CHU6000 en elektrische zero-turn maaier ZT4200E-L.

Het is niet toegestaan niet oplaadbare batterijen op te laden.

### HOE WORDT HET ACCUPACK GELADEN (afb. B1&B2)

B-1	CHU6000	B-4	Accupack
B-2	Stekker	B-5	ZT4200E-L
B-3	Laadpoort		

**⚠ WAARSCHUWING:** Gebruik de oplader niet buitenshuis of stel deze niet bloot aan natte of vochtige omstandigheden.

**OPMERKING:** Lithium-ion accupacks worden reeds gedeeltelijk geladen geleverd. Laad het accupack volledig op voordat u het voor het eerst in gebruik neemt. Laad het accupack volledig op voordat u het voor het eerst in gebruik neemt.

1. Breng de uitstekende ribben van het accupack in één lijn met de montagegleuven van het accuvak en schuif het accupack omlaag op de lader. Zorg ervoor dat de accupacks goed zijn bevestigd in het accuvak.
2. Steek de stekker in de laadpoort.
3. Sluit de lader aan op de netvoeding (220-240V~50Hz). De drie led-indicatoren branden kortstondig groen om aan te geven dat de lader juist werkt.
4. De lader communiceert met de accupacks om de conditie van de accupacks te evalueren. Als de accupacks voldoen aan de laadvoorwaarden, begint de lader met het laden van de accupacks en branden de drie led-indicatoren na elkaar groen, van links naar rechts. De ventilator in de lader werkt continu om de lader af te koelen.
5. De drie led-indicatoren stoppen met knipperen en branden continu groen zodra de accupacks volledig zijn geladen. De indicatielampjes op de accupacks gaan uit. Wacht totdat de ventilator tot stilstand is gekomen, haal de stekker uit de laadpoort en trek de stekker uit het stopcontact.

### OPMERKING:

- Een aanzienlijk kortere gebruiksduur nadat het accupack volledig is geladen geeft aan dat het accupack het einde van zijn levensduur heeft bereikt en vervangen moet worden.
- De lader kan tijdens het laden warm worden. Dit is normaal tijdens het gebruik van de lader. Laad in een goed geventileerde ruimte.

### OPMERKING:

- Een aanzienlijk kortere werkingstijd nadat het accupack volledig is geladen geeft aan dat het accupack het einde van zijn levensduur heeft bereikt en vervangen moet worden.
- De lader kan tijdens het laden warm worden. Dit is normaal tijdens het gebruik van de lader. Laad in een goed geventileerde ruimte.



## LED-FUNCTIES VAN DE LADER

STATUS	LED-INDICATOREN OP DE LADER	STROOM-CONTROLELAMPJE OP HET ACCU-PACK
Defect	Alle led-indicatoren branden continu rood	Uit
Koude/warme accu	De eerste led-indicator knippert groen	Uit
Koude/oververhitting lader	De eerste led-indicator brandt continu rood	Uit
Overstroom uitgang lader	De eerste twee led-indicatoren branden continu rood	Uit
De ventilator van de lader kan defect zijn	De eerste led-indicator knippert rood	Uit
Bezig met opladen	Groen brandende sequentie, van links naar rechts.	Knippert wisselend rood, oranje en groen/laatste segment knippert groen, de rest brandt continu groen
Volledig geladen	Alle led-indicatoren branden continu groen	Uit

### EEN WARM OF KOUD ACCUPACK OPLADEN

Als het accupack in de grasmaaier niet binnen het normale temperatuurbereik ligt, knippert de eerste van de drie led-indicatoren groen. Als het accupack afkoelt of opwarmt tot een normaal temperatuurbereik, begint de lader automatisch met laden en branden de drie led-indicatoren normaal na elkaar.

### HANGER (afb. C)

De hanger is ontworpen om de stroomstekker op te hangen. Hij kan op twee posities worden geplaatst. De onderste positie is bestemd voor het ophangen van de stekker (afb. A). De bovenste positie is bestemd voor comfortabel opbergen.

C-1	Hanger
-----	--------

### GATEN VOOR WANDMONTAGE (afb. D)

De lader is voorzien van vier hanggaten voor een eenvoudige opslag. Plaats vier schroeven in de wand, 305 mm horizontaal van elkaar en 152,4 mm verticaal van elkaar om de lader op te hangen. Gebruik schroeven die stevig genoeg zijn om de lader vast te houden.

D-1	Gat voor wandmontage
-----	----------------------

### OPWIKKELGROEF (afb. E)

Als de lader aan de wand wordt gehangen, is er een groef aan de achterkant van de lader. De groef kan worden gebruikt als opwikkelgroef. Wikkel de stroomkabel op de opwikkelgroef als hij te lang is voor comfortabel gebruik.

E-1	Opwikkelgroef
-----	---------------

## ONDERHOUD

**⚠ WAARSCHUWING:** Om ernstig persoonlijk letsel te voorkomen dient u het accupack voor de reiniging of het onderhoud altijd los te koppelen van de lader.

**⚠ WAARSCHUWING:** In geval van een reparatie mag u uitsluitend identieke EGO reserveonderdelen gebruiken. Het gebruik van andere onderdelen kan gevaar opleveren of schade aan het product veroorzaken.

**⚠ WAARSCHUWING:** Het wordt niet aanbevolen om perslucht te gebruiken om de lader te reinigen. Als het reinigen met perslucht echter de enige mogelijke manier is, draag dan altijd een veiligheidsbril met zijdelingse schermen als de lader wordt gereinigd. Als deze handeling stof met zich meebrengt, dient u een stofmasker te dragen.

**⚠ WAARSCHUWING:** Als de stroomkabel is beschadigd, moet het worden vervangen door de fabrikant, zijn klantenservice of gelijksoortig gekwalificeerde personen om gevaar te vermijden.

### ALGEMEEN ONDERHOUD

Maak de kunststof onderdelen niet schoon met oplosmiddelen. De meeste kunststoffen kunnen worden beschadigd wanneer ze in contact komen met commerciële oplosmiddelen. Gebruik een schone doek voor het verwijderen van vuil, stof, olie, vet, etc.

**⚠ WAARSCHUWING:** Zorg dat remvloeistoffen, benzine, producten op basis van aardolie, oliën, etc. op geen enkel moment met de kunststof onderdelen in aanraking komen. Chemicaliën kunnen de kunststof onderdelen beschadigen, verzwakken of vernietigen en ernstig persoonlijk letsel veroorzaken.

**⚠ WAARSCHUWING:** In geval van een reparatie mag u uitsluitend identieke EGO reserveonderdelen gebruiken. Het gebruik van andere onderdelen kan gevaar opleveren of schade aan het product veroorzaken. Om een continue veiligheid en betrouwbaarheid te waarborgen, laat alle reparaties uitvoeren door een bekwame reparateur in een EGO servicecentrum.

NL

Bewaar het gereedschap binnenshuis als u het niet gebruikt.

### Het milieu beschermen



Voer elektrische apparaten niet via het huisvuil af, maar maak gebruik van de afzonderlijke inzamelpunten.

Neem contact op met uw lokale overheid voor informatie over de beschikbare inzamelingsystemen.

Als elektrische apparaten op een vuilstort of vuilnisbelt terecht komen, kunnen gevaarlijke stoffen in het grondwater lekken en in de voedselketen komen wat schadelijk is voor uw gezondheid en welzijn.

## PROBLEEMOPLOSSING

PROBLEEM	OORZAAK	OPLOSSING
De lader werkt niet. Drie led-indicatoren branden continu rood.	Accupack of lader is defect	<ul style="list-style-type: none"> <li>■ Probeer een ander accupack te laden.</li> <li>■ Ontkoppel de lader en wacht totdat de led-indicatoren uit gaan, steek de stekker vervolgens opnieuw in een stopcontact.</li> <li>■ Als geen van de bovenstaande maatregelen het probleem oplossen, belt u de EGO-klantenservice</li> </ul>
De lader werkt niet en de eerste led-indicator knippert groen.	Accupack is te warm of te koud.	Laat het accupack afkoelen of weer warm worden. Laden start wanneer het accupack weer de normale temperatuur heeft bereikt.
De lader werkt niet en de eerste led-indicator brandt continu rood.	Koude/oververhitting lader	Ontkoppel de lader en wacht totdat de afkoelt of warm wordt en steek de stekker vervolgens opnieuw in een stopcontact.
De lader werkt niet en de eerste twee led-indicatoren branden continu rood.	Overstroom uitgang lader	Ontkoppel de lader en steek de stekker vervolgens opnieuw in een stopcontact. Als dat niet werkt, belt u de EGO-klantenservice.
De lader werkt niet en de eerste led-indicator knippert rood.	De ventilator van de lader is geblokkeerd of defect.	Trek de lader uit, schud de lader lichtjes, en verbindt de lader vervolgens weer met de stroomvoorziening en de laadpoort om te kijken of de ventilator normaal werkt. Als dat niet werkt, belt u de EGO-klantenservice.
De lader werkt niet en alle led-indicatoren zijn uit.	<ul style="list-style-type: none"> <li>■ Slechte verbinding tussen het accupack en de maaier.</li> <li>■ De lader is defect.</li> </ul>	<ul style="list-style-type: none"> <li>■ Probeer het accupack te verwijderen en weer terug te plaatsen in de laadpoort.</li> <li>■ Ontkoppel de lader en steek de stekker vervolgens opnieuw in een stopcontact. Als dat niet werkt, belt u de EGO-klantenservice.</li> </ul>

## GARANTIE

### EGO GARANTIEBELEID

Bezoek alstublieft de website [egopowerplus.com](http://egopowerplus.com) voor de volledige voorwaarden van het EGO garantiebeleid.

## LÆS ALLE ANVISNINGER!



### LÆS BRUGERVEJLEDNINGEN

**⚠ Bemærk:** Disse anvisninger skal også være tilgængelige i et alternativt format, f.eks. på et websted.

**⚠ Resterende risiko!** Folk med elektroniske enheder, såsom pacemakere, skal spørge deres læge til råds, før de bruger dette produkt. Betjening af elektrisk udstyr i umiddelbar nærhed af et hjerte pacemaker kan forårsage forstyrrelser eller svigt af pacemakeren.

**⚠ ADVARSEL:** For at sikre sikkerhed og pålidelighed, bør alle reparationer udføres af en kvalificeret servicetekniker.

**⚠ ADVARSEL:** Dette apparat kan bruges af børn i alderen fra 8 år og derover og personer med nedsatte fysiske, sensoriske eller mentale evner eller manglende erfaring og viden, hvis de er blevet vejledt eller instrueret i brugen af apparatet på en sikker måde og forstår farerne forbundet hermed. Børn må ikke lege med apparatet. Rengøring og brugervedligeholdelse må ikke foretages af børn uden opsyn.

## SIKKERHEDSSYMBOLER

Formålet med sikkerheds- symboler er at tiltrække din opmærksomhed på mulige farer. Du skal være meget opmærksom på sikkerhedssymbolerne og forklaringerne til dem og lære at forstå dem. Symbolernes advarsler fjerner ikke i sig selv eventuelle farer. Anvisningerne og advarslerne er ingen erstatninger for ordentlig forebyggelse af ulykker.

**⚠ ADVARSEL:** Sørg for at læse og forstå alle sikkerhedsanvisninger i denne brugsanvisning, inklusive alle sikkerhedssymboler, såsom "FARE", "ADVARSEL" og "FORSIGTIG", før du bruger dette værktøj. Hvis anvisningerne nedenfor ikke følges, kan det føre til elektrisk stød, brand og/eller alvorlig personskade.

## SIKKERHEDSANVISNINGER

Denne side viser og beskriver sikkerhedssymboler, der kan være på dette produkt. Læs, forstå og følg alle anvisninger på maskinen, før du forsøger at samle og betjene.

	Sikkerhedsadvarsel	Forholdsregler omkring din sikkerhed
	Læs brugervejledningen	For at mindske risikoen for skader skal brugeren læse brugsanvisningen.
	Indendørs brug	Brug kun denne enhed indendørs
	Klasse II Konstruktion	Dobbeltisoleret konstruktion
	CE	Dette produkt er i overensstemmelse med gældende EU-direktiver.
	UKCA	Dette produkt overholder gældende britisk lovgivning.
	WEEE	Affald fra elektriske produkter bør ikke bortskaffes sammen med husholdningsaffald. Bring det til en godkendt genbrugsplads.
V	Volt	Spænding
A	Ampere	Strøm
Hz	Hertz	Frekvens (cyklusser per sekund)
W	Watt	Effekt
min	Minutter	Tid
	Vekselstrøm (AC)	Strømtype
	Jævnstrøm (DC)	Spændingstype eller egenskab

**⚠ ADVARSEL:** Læs og forstå alle vejledningerne. Hvis du ikke følger alle vejledningerne, der er anført nedenfor, kan det medføre elektrisk stød, brand og/eller alvorlig personskade.

## SIKKERHED PÅ ARBEJDSPLADSEN

- **Hold arbejdsområdet rent og godt oplyst** Et rodet eller mørkt område kan føre til ulykker.
- **Brug ikke EGO-opladeren i eksplosive miljøer, såsom ved tilstedeværelse af brændbare væsker, gasser eller støv.** En oplader kan skabe en gnist, som kan antænde støv eller dampe.

## SIKKERHED OMKRING ELEKTRICITET

- **Udsæt ikke opladeren for regn eller våde forhold.** Vand kommer ind i opladeren øger risikoen for elektrisk stød.
- **Ledningen må ikke mishandles.** Brug aldrig ledningen til at bære eller trække opladeren eller trække stikket ud. Hold ledningen væk fra varme, olie, skarpe kanter eller bevægelige dele. Beskadigede eller sammenfiltrede ledninger, øger risikoen for elektrisk stød.

EGO-opladeren kan oplade de EGO-lithium-ion-batterier, der er anført i fig. A2:

## SERVICE

- **Få din oplader serviceret af en kvalificeret tekniker, og brug kun originale reservedele.** Dette vil sikre, at opladeren fortsat er sikker.
- **Ved service af en oplader må der kun bruges originale reservedele.** Følg anvisningerne i afsnittet i denne manual vedligeholdelse. Anvendelse af uautoriserede dele eller manglende overholdelse af vedligeholdelsesanvisningen kan give risiko for stød eller personskade.

## SIKKERHEDSREGLER FOR OPLADER

**⚠ FORSIGTIG:** Dette apparat er ikke beregnet til brug af personer (herunder børn) med nedsat fysisk, sensorisk eller psykisk funktionsevne, eller manglende erfaring og viden, medmindre de er blevet vejledt eller instrueret i brugen af apparatet af en person med ansvar for deres sikkerhed.

- **Før du bruger batteriopladeren, skal du læse alle anvisninger og advarselmærkninger i denne brugsanvisning og på batteriopladeren,** batteriet og produktet for at forhindre fejlbrug af produkter og mulige skader.
- **Benyt ikke opladeren, herunder opladerens stik og opladerens poler med våde hænder.**
- **Sørg for, at ledningen er placeret således, at man ikke træder på den, falder over den, og at den går hen over skarpe kanter eller bevægelige dele, eller på anden måde**

**udsættes for skade eller belastning.** Dette vil reducere risikoen for faldulykker, som kan forårsage personskader og skader på ledningen, som derefter kan resultere i elektrisk stød.

- **Hold ledningen og opladeren fra varme for at forhindre skader på hus eller indvendige dele.**
- **Lad ikke benzin, olier, oliebaserede produkter, osv.** komme i kontakt med plastdele. Disse materialer indeholder kemikalier, der kan skade, svække eller ødelægge plast.
- **Brug ikke opladeren med beskadiget ledning eller stik, da det kan forårsage kortslutning og elektrisk stød.** Få opladeren repareret eller udskiftet på et EGO-servicecenter, hvis den er beskadiget.
- **Skil ikke opladeren ad.** Bring den til en autoriseret servicetekniker, når service eller reparation er påkrævet. Hvis den samles forkert, kan det give risiko for elektrisk stød eller brand.
- **Tag opladeren ud af stikkontakten, før du forsøger at udføre vedligeholdelse eller rengøring, for at reducere risikoen for elektrisk stød.**
- **Afbryd opladeren ved strømforsyningen, når den ikke er i brug.** Dette vil mindske risikoen for elektrisk stød eller beskadigelse af opladeren, hvis metalgenstande skulle falde ind i åbningen. Det vil også hjælpe med at forhindre skader på opladeren under et strømstød.
- **Fare for elektrisk stød.** Rør ikke ved den uisolerede del af udgangsstik eller uisolerede batteripol.
- **Gem disse vejledninger.** Brug dem regelmæssigt, og brug dem til at instruere andre, der skal bruge dette værktøj. Hvis du låner nogen dette værktøj, skal du sørge for de får disse vejledninger med, så de også undgår fejlbrug af produktet og mulige personskader.

## VIGTIGE SIKKERHEDSVEJLEDNINGER

- **Gem disse vejledninger.** Denne vejledning indeholder vigtige sikkerheds- og betjeningsvejledninger til EGO 56V opladeren CHV1600E.
- **Før du bruger batteriopladeren, skal du læse alle instruktioner og advarende mærkninger på batteriopladeren, batteriet og produktet, som batteriet bruges til.**

## SPECIFIKATIONER

Oplader Input	220-240 V~50 Hz, 1600 W
Oplader Udgang	56 V  , 22 A
Opladningstid	<p>Ca. 60 minutter for 20AH batteripakke.</p> <p>Ca. 90 minutter for 30AH batteripakke.</p> <p>Ca. 120 minutter for 40AH batteripakke.</p> <p>Ca. 140 minutter for 48AH batteripakke.</p> <p>Ca. 180 minutter for 60AH batteripakke.</p> <p>Ca. 210 minutter for 72AH batteripakke.</p>
Oplader Vægt	4,5 kg
Optimal opladningstemperatur	5°C-40°C

DK

## BESKRIVELSE

### KEND DIN OPLADER (fig. A1)

1. LED-indikatorer
2. Strømstik
3. Elledning
4. Bøjle
5. Port til køleluft

## BETJENING

Opladeren er designet til opladning af EGO Power+ batterier, der sidder i batterirummet i EGO multiport-opladningsenhed CHU6000 og den elektriske zero turn-plæneklipper ZT4200E-L.

Ikke-genopladelige batterier må ikke genoplades.

### SÅDAN OPLADES BATTERIET (fig. B1 og B2)

B-1	CHU6000	B-4	Batteripakke
B-2	Strømstik	B-5	ZT4200E-L
B-3	Opladningsport		

**⚠ ADVARSEL:** Brug ikke opladeren udendørs eller udsætte det for vådt eller fugtigt betingelser.

**BEMÆRK:** Lithium-Ion-batteripakker forsendes delvist opladede. Før du bruger den første gang, skal du oplade batteripakken helt. Før du bruger den første gang, skal du oplade batteripakken helt.

1. Flugt de hævede ribber på batteripakken med monteringsrillerne i batterirummet. Tryk batteripakken ned på laderen. Sørg for, at batteripakkerne sættes ordentligt i batterirummet.
2. Sæt stikket i opladningsporten.
3. Slut opladeren til strømforsyningen (220-240V - 50Hz). De tre LED-indikatorer lyser kort grønt, hvilket indikerer, at opladeren virker ordentligt.
4. Opladeren vil kommunikere med batteriet for at vurdere batteriets tilstand. Når batteripakkerne opfylder opladningsforholdene, begynder opladeren at oplade batteripakkerne, og tre LED-indikatorer på opladeren lyser grønt i rækkefølge fra venstre til højre. Ventilatoren i opladeren hele tiden arbejder for at afkøle opladeren.
5. Når batteripakkerne er ladet helt op, holder LED-indikatorerne op med at blink og lyser grøn. Strømindikatoren på batteripakkerne vil gå ud. Vent, indtil køleventilatoren stopper, træk stikket ud af opladningsporten og afbryd opladeren fra strømforsyningen.

### BEMÆRK:

- Et væsentligt reduceret løbe tid efter fuld opladning af batteripakken viser, at batterierne er nær slutningen af deres brugbare levetid og skal den udskiftes.
- Laderen kan varme under opladningen. Dette er en del af den normale drift af opladeren. Oplad i et godt ventileret område.

### BEMÆRK:

- Et væsentligt reduceret løbe tid efter fuld opladning af batteriet viser, at batterierne er nær slutningen af deres brugbare levetid og skal udskiftes.
- Laderen kan varme under opladningen. Dette er en del af den normale drift af opladeren. Oplad i et godt ventileret område.

## OPLADERENS LED-FUNKTIONER

STATUS	LYSINDIKATORERNE PÅ OPLADEREN	STRØMINDIKATOR PÅ BATTERIPAKKEN
Defekt	Alle LED-indikatorer lyser rød	Lyser ikke
Koldt / varmt batteri	Den første LED-indikator blinker grøn	Lyser ikke
Kold/Overophedet oplader	Den første LED-indikator lyser rød	Lyser ikke
Overstrøm på opladerens udgangsstrøm	De første to LED-indikatorer lyser rød	Lyser ikke
Opladerens ventilator er defekt	Den første LED-indikator blinker rød	Lyser ikke
Lader	Lyser grøn i rækkefølge, fra venstre til højre.	Blinker skiftevis rød, orange og grøn/Sidste del blinker grøn, resten lyser grøn
Fuldt opladet	Alle LED-indikatorer lyser grøn	Lyser ikke

### Opladning af et varmt eller koldt batteri PACK

Hvis batteripakken i plæneklipperen ikke er inden for den normale temperaturområde, blinker de første tre LED-indikatorer grøn. Når batteripakken køler ned eller varmer op til et normalt temperaturområde, starter opladeren automatisk opladningen og de 3 LED-indikatorer lyser i rækkefølge.

### BØJLE (Fig. C)

Bøjlen er beregnet til, at hænge strømstikket på. Den kan placeres i to positioner. Den nedre position er til, at hænge strømstikket (fig. A). Den øvre position er til nem opbevaring

C-1	Bøjle
-----	-------

### HULLER TIL VÆGMONTERING (Fig. D)

Opladeren har fire huller til ophængning, så den er praktisk at opbevare. Skru fire skruer i væggen 305 mm fra hinanden vandret og 152,4 mm fra hinanden lodret for at hænge opladeren op. Brug skruer der er stærke nok til, at holde opladeren.

D-1	Hul til vægmontering
-----	----------------------

## OPRULNINGSRILLE (Fig. E)

Når opladeren er hængt op på vægge, er der en rille bag på opladeren. Rillen bruges en oplulningsrille. Vikl ledningen rundt om oprulningsrillen, hvis den er for lang.

E-1	Oprulningsrille
-----	-----------------

## VEDLIGEHOLDELSE

**⚠ ADVARSEL:** For at undgå alvorlig personskade skal man altid afbryde forbindelsen mellem batteripakken og opladeren ved rengøring og al vedligeholdelse.

**⚠ ADVARSEL:** Ved service må der kun bruges originale reservedele fra EGO. Brug af andre reservedele kan medføre fare eller forårsage skader på produktet.

**⚠ ADVARSEL:** Det anbefales ikke at bruge komprimeret tør luft til at rengøre opladeren med. Hvis rengøring med trykluft er den eneste anvendelige metode, så bær altid beskyttelsesbriller eller sikkerhedsbriller med sidebeskyttelse ved rengøring af opladeren. Hvis arbejdet er støvet, bæres også støvmaske.

**⚠ ADVARSEL:** Hvis ledningen er beskadiget, skal den udskiftes af fabrikanten, dennes servicerepræsentant eller en tilsvarende kvalificeret fagmand for at undgå enhver risiko.

### GENEREL VEDLIGEHOLDELSE

Undgå, at bruge opløsningsmidler til rengøring af plastdele. De fleste plastmaterialer risikerer at blive ødelagt, ved brug af forskellige slags alment tilgængelige opløsningsmidler. Brug rene klude til at fjerne snavs, støv, olie, fedt etc.

**⚠ ADVARSEL:** Lad aldrig bremsevæske, benzin, oliebaseerede produkter, indtrængende olier osv. komme i kontakt med dele af plastic. Kemikalier kan beskadige, svække og ødelægge plastic, hvilket kan føre til alvorlige personskader.

**⚠ ADVARSEL:** Ved service må der kun bruges originale reservedele fra EGO. Brug af andre reservedele kan medføre fare eller forårsage skader på produktet. For at sikre sikkerhed og pålidelighed, bør alle reparationer udføres af en kvalificeret servicetekniker på et EGO-servicecenter.

Når maskinen ikke er i brug, skal den opbevares indendørs.

**Beskyttelse af miljøet**

Elektriske apparater må ikke bortskaffes som usorteret kommunalt affald. De skal bortskaffes på genbrugspladser.

Kontakt de lokale myndigheder for oplysninger vedrørende mulige indsamlingssystemer.

Hvis elektriske apparater smides på lossepladsen eller affaldsdeponier, kan der sive giftige stoffer ned i grundvandet og komme ud i fødekæden og gøre skade på menneskers sundhed og velfærd.

**DK**



## FEJLFINDING

PROBLEM	ÅRSAG	LØSNING
Opladeren virker ikke. De første tre LED-indikatorer lyser rød.	Batteripakke eller oplader er defekt.	<ul style="list-style-type: none"> <li>■ Prøv at oplade en anden batteripakke.</li> <li>■ Træk opladerens stik ud og vent, indtil LED-indikatorerne går ud. Sæt derefter stikket i stikkontakten igen.</li> <li>■ Hvis ingen af ovenstående løsninger virker, bedes du kontakte EGO-s kundeservice</li> </ul>
Opladeren virker ikke og den første LED-indikator blinker grøn.	Batteripakken er for varm eller for kold.	Lad batteripakken køle ned eller varme op. Opladning begynder, når batteripakken vender tilbage til normal temperatur
Opladeren virker ikke og den første LED-indikator lyser rød.	Kold/Overophedet oplader	Træk opladerens stik ud og vent, indtil opladeren køler ned eller varmer op. Sæt derefter stikket i stikkontakten igen.
Opladeren virker ikke og de første to LED-indikatorer lyser rød.	Overstrøm på opladerens udgangsstrøm	Træk opladerens stik ud af stikkontakten og sæt det i igen. Hvis dette ikke virker, skal du kontakte EGO-s kundeservice.
Opladeren virker ikke og den første LED-indikator blinker rød.	Opladerens ventilator er tilstoppet eller defekt.	Træk opladerens stik ud, ryst opladeren let og tilslut derefter opladeren mellem strømforsyningen og opladningsporten for, at se om ventilatoren i opladeren virker normalt. Hvis dette ikke virker, skal du kontakte EGO-s kundeservice.
Opladeren virker ikke og ingen af LED-indikatorerne lyser.	<ul style="list-style-type: none"> <li>■ Dårlig forbindelse mellem batteripakken og plæneklipperen.</li> <li>■ Opladeren er defekt..</li> </ul>	<ul style="list-style-type: none"> <li>■ Prøv at tage batteripakken ud af opladningsporten og sæt den i igen.</li> <li>■ Træk opladerens stik ud af stikkontakten og sæt det i igen. Hvis dette ikke virker, skal du kontakte EGO-s kundeservice.</li> </ul>

**DK**

## GARANTI

### EGO GARANTI POLITIK

Besøg venligst hjemmesiden [egopowerplus.com](http://egopowerplus.com) for fuldstændige vilkår og betingelser for EGO's garantipolitik.

## LÄS IGENOM ALLA INSTRUKTIONER!



### LÄS IGENOM BRUKSANVISNINGEN

**⚠ Uppmärksamma:** Dessa instruktioner skall även vara tillgängliga i ett alternativt format, t.ex. på en webbplats.

**⚠ Dolda risker!** Personer med elektroniska enheter såsom pacemaker skall rådfråga sin läkare innan denna produkt används. Användning av elektronisk utrustning i närheten av en pacemaker kan orsaka störningar eller fel på pacemakern.

**⚠ VARNING:** För att garantera en säker och pålitlig användning måste alla reparationer utföras av en kvalificerad servicetekniker.

**⚠ VARNING:** Denna apparat kan användas av barn från 8 år och uppåt och av personer med nedsatt fysisk, sensorisk eller mental förmåga, eller av personer som saknar erfarenhet och kunskap under förutsättningen att de övervakas eller mottagit instruktioner för säker användning av apparaten och är medvetna om riskerna. Barn får inte leka med apparaten. Rengöring och underhåll får inte utföras av barn utan tillsyn.

## SÄKERHETSSYMBOLER

Syftet med säkerhetssymboler är att uppmärksamma eventuella faror. Säkerhetssymbolerna och förklaringarna av dessa kräver din fullständiga uppmärksamhet och förståelse. Symbolvarningarna i sig eliminerar inte några faror. Instruktionerna och varningarna som ges är inte något substitut för korrekta åtgärder för förhindrande av olyckor.

**⚠ VARNING:** Var noga med att läsa och förstå alla säkerhetsinstruktioner i denna bruksanvisning, inklusive alla varningssymboler som t.ex. "FARA", "VARNING" och "FÖRSIKTIGHET" innan du använder detta verktyg. Underlåtenhet att läsa alla instruktioner som listas nedan kan resultera i elektrisk stöt, brand och/eller allvarig personskada.

## SÄKERHETSINSTRUKTIONER

Denna sida framställer och beskriver säkerhetssymboler som kan visas på denna produkt. Läs igenom, förstå och följ alla instruktioner på maskinen innan försök görs att montera och hantera den.

	Säkerhetslarm	Försiktighetsåtgärder som berör din säkerhet
	Läs igenom bruksanvisningen	För att minska risken för skador måste användaren läsa bruksanvisningen.
	Inomhusbruk	Använd endast denna enhet inomhus
	Klass II konstruktion	Konstruktion med dubbel isolering
	CE	Denna produkt är i enlighet med gällande EG-direktiv.
	UKCA	Denna produkt uppfyller tillämplig lagstiftning i Storbritannien.
	WEEE	Förbrukade elektriska produkter får inte kastas i hushållssoporna. Lämna in dem till en auktoriserad återvinningsstation.
V	Volt	Spänning
A	Ampere	Ström
Hz	Hertz	Frekvens (cykler per sekund)
W	Watt	Effekt
min	Minuter	Tid
	Växelström	Typ av ström
	Likström	Typ eller karakteristik av ström

**⚠ VARNING:** Läs igenom och förstå alla instruktioner. Underlåtenhet att följa alla instruktioner som listas nedan kan resultera i elektriska stötar, brand och/eller allvariga personskador.

### ARBETSPLATSSÄKERHET

- **Håll arbetsområdet rent och väl upplyst.** Belamrade eller mörka områden inbjuder till olyckor.
- **Använd inte EGO-laddaren i explosiva miljöer som t.ex. i närvaron av brandfarliga vätskor, gaser eller damm.** En laddare kan bilda en gnista, som kan antända damm eller ångor.

### ELEKTRISK SÄKERHET

- **Utsätt inte laddaren för regn eller våta förhållanden.** Om vatten tränger in i laddaren ökar risken för elektriska stötar.

- **Vanvårda inte sladden.** Använd aldrig kabeln för att bära, släpa eller dra ut laddaren. Håll kabeln borta från värme, olja, skarpa kanter eller rörliga delar. Skadade eller tilltrasslade sladdar ökar risken för elektrisk stöt.

EGO-laddaren kan ladda de EGO litium-jon-batteripaket som listas i bild A2:

## SERVICE

- **Lämna in din laddare för service hos en kvalificerad servicetekniker som endast använder identiska utbytesdelar.** Det säkerställer att laddarens skick underhålls.
- **Vid service av laddaren, används endast identiska utbytesdelar. Följ instruktionerna i avsnittet "Underhållning" i denna bruksanvisning.** Användning av otillåtna delar eller underlåtenhet att följa underhållsinstruktioner kan orsaka elektriska stötar eller personskador.

## SÄKERHETSREGLER FÖR LADDAREN

**FÖRSIKTIGHET:** Denna apparat är inte avsedd för personer (inklusive barn) med nedsatt fysisk, sensorisk eller mental förmåga, eller av personer som saknar erfarenhet och kunskap såvida de inte övervakas eller mottagit instruktioner för användning av en person som är ansvarig för deras säkerhet.

- **Innan batteriladdaren används, läs igenom** alla instruktioner och varningsmarkeringar i denna bruksanvisning och på batteriladdaren, batteriet och produkten för att förhindra felaktig användning av produkten och eventuell skada på person eller egendom.
- **Hantera inte laddaren, inklusive dess stickkontakt och batterikontakter med våta händer.**
- **Se till att kabeln är placerad så att ingen trampar eller snubblar på den, inte kommer i kontakt med skarpa kanter eller rörliga delar, eller på något sätt utsätts för skada eller slitage.** Detta minskar risken för att enheten oavsiktligt rivs ner, vilket kan orsaka skada på person och kabel, vilket i sin tur kan leda till elektriska stötar.
- **Håll kabeln och laddaren borta från värme för att förhindra skador på höljet eller de interna delarna.**
- **Låt inte bensin, oljor eller petroleumbaserade produkter osv. komma i kontakt med plastdelarna.** Dessa material innehåller kemikalier som kan skada, försvaga eller förstöra plast.

- **Använd inte laddaren med en skadad kabel eller stickkontakt.** Det kan orsaka kortslutning och elektriska stötar. Om skadad, låt en auktoriserad servicetekniker på ett EGO-servicecenter reparera eller byta ut den.
- **Montera inte isär laddaren.** Lämna in den till en auktoriserad servicetekniker när service eller reparation krävs. En felaktig montering kan leda till risk för elektriska stötar eller brand.
- **Dra ut laddaren ur eluttaget innan underhållning eller rengöring utförs för att minska risken för elektriska stötar. Koppla ur laddaren från eluttaget när enheten inte används.** Detta minskar risken för elektriska stötar eller skada på laddaren om metallobjekt faller ner i öppningen. Det hjälper även till att förhindra skada på laddaren vid strömavbrott.
- **Risk för elektrisk stöt.** Vidrör inte de oisolerade delarna av utgångsanslutningen eller oisolerade batterikontakter.
- **Spara dessa instruktioner.** Läs igenom dem regelbundet och använd dem för att instruera andra som kan komma att använda detta verktyg. Om du lånar ut detta verktyg till någon, se även till att låna ut dessa instruktioner för att förhindra att produkten används felaktigt eller orsakar eventuella personskador.

SE

## VIKTIGA SÄKERHETSINSTRUKTIONER

- **Spara dessa instruktioner.** Denna bruksanvisning innehåller viktiga säkerhets- och driftsinstruktioner för EGO 56V laddare CHV1600E.
- **Innan batteriladdaren används, läs igenom alla instruktioner och varningsmarkeringar på batteriladdaren, batteriet och produkten som använder batteriet.**

## SPECIFIKATIONER

Laddare ineffekt	220-240 V~50 Hz, 1600 W
Laddare uteffekt	56 V  , 22 A
Laddningstid	Cirka 60 minuter för 20AH batteripaket. Cirka 90 minuter för 30AH batteripaket Cirka 120 minuter för 40AH batteripaket Cirka 140 minuter för 48AH batteripaket Cirka 180 minuter för 60AH batteripaket Cirka 210 minuter för 72AH batteripaket

Laddarens vikt	4,5 kg
Optimal laddningstemperatur	5 °C - 40 °C

## BESKRIVNING

### LÄRA KÄNNA DIN LADDARE (bild A1)

1. LED-indikatorer
2. Elkontakt
3. Strömkabel
4. Hängare
5. Kylningsport

SE

## DRIFT

Laddaren är konstruerad för att ladda EGO Power+ batterier som är installerade i batterifack på EGO multi-port laddningsenhet CHU6000 och elektrisk zero turn gräsklippare ZT4200E-L.

Det är inte tillåtet att ladda icke-laddningsbara batterier.

### HUR MAN LADDAR BATTERIPAKETET (bild B1 och B2)

B-1	CHU6000	B-4	Batteripaket
B-2	Elkontakt	B-5	ZT4200E-L
B-3	Laddningsuttag		

**⚠ VARNING:** Använd inte laddaren utomhus och utsätt den inte för våta eller fuktiga förhållanden.

**UPPMÄRKSAMMA:** Litium-jon-batteripaketet levereras delvis laddade. Innan användning första gången, ladda batteripaketet fullt. Innan det används för första gången, ladda batteripaketet fullt.

1. Rikta in de upphöjda listerna på batteripaketet med monteringsspåren i facket och skjut ned batteripaketet i laddningsenheten. Se till att batteripaketet sitter ordentligt fast i batterifacket.
2. Sätt in strömkontakten i laddningsuttag.
3. Anslut laddaren till ett eluttag (220-240 V/50 Hz). De tre LED-indikatorerna lyser gröna under en kort stund, vilket indikerar att laddaren fungerar korrekt.
4. Laddaren kommer att kommunicera med batteripaketet för att utvärdera batteripaketets status. När batteripaketet uppfyller laddningsförhållandet kommer laddaren att börja ladda batteripaketet och de tre LED-indikatorerna kommer att lysa gröna i sekvens, från vänster till höger. Laddarfläkten arbetar kontinuerligt för att kyla ner batteripaketet.
5. När batteripaketet är fulladdat slutar de tre LED-indikatorerna att alternera och lyser kontinuerligt

gröna. Strömindikatorn på batteripaketet slocknar. Vänta tills kylfläktarna stannat, ta bort strömladden från laddningsuttaget och koppla ur laddaren från eluttaget.

### UPPMÄRKSAMMA:

- En avsevärt minskad drifttid efter en full laddning av ett batteripaket indikerar att batterierna är nära slutet av sin användbara livslängd och måste bytas ut.
- Laddaren kan bli varm under laddningen. Detta är normalt under laddningen. Ladda på ett område med god ventilation.

### UPPMÄRKSAMMA:

- En avsevärt minskad drifttid efter en full laddning av batteripaketet indikerar att batterierna är nära slutet av sin livslängd och måste bytas ut.
- Laddaren kan bli varm under laddningen. Detta är normalt under laddningen. Ladda på ett område med god ventilation.

### LADDARENS LED-FUNKTIONER

STATUS	LED-INDIKATORER PÅ LADDAREN	STRÖMINDIKATOR PÅ BATTERIPAKETET
Defekt	Alla LED-indikatorer lyser fast röda	Av
Kallt/varmt batteri	Första LED-indikator blinkar grön	Av
Kall/överhettad laddare	Första LED-indikator lyser fast röd	Av
Laddarens matar ut överström	De första två LED-indikatorerna lyser fast röda	Av
Laddarens fläkt är defekt	Första LED-indikator blinkar röd	Av
Laddar	Lyser grön i sekvens, från vänster till höger.	Blinkar, röd, orange och grön alternerande/sita segment blinkar grön, resten fast grön
Fulladdat	Alla LED-indikatorer lyser fast gröna	Av

### LADDA ETT VARMT ELLER KALLT BATTERIPAKET

Om batteripaketet i gräsklipparen inte är inom det normala temperaturområdet kommer den första av de tre LED-indikatorerna att blinka grön. När batteripaketet svalnat eller värmts upp till ett normalt temperaturområde

kommer laddaren automatiskt att ladda och de tre LED-indikatorerna kommer att lysa i sekvens normalt.

### HANGER (Fig. C)

Hängaren är skapad för att hänga upp strömkontakten. Den kan placeras i två positioner. Den nedre positionen är för att hänga strömkontakten (bild A). Den högre positionen är för bekväm förvaring.

C-1	Hängare
-----	---------

### VÄGGMONTERINGSHÅL (bild D)

Laddaren har fyra upphängningshål bekväm förvaring. Installera fyra skruvar på väggen 305 mm isär horisontellt och 152,4 mm isär vertikalt för att hänga upp laddaren. Använd skruvar som är tillräckligt starka för att kunna hålla laddaren.

D-1	Väggmonteringshål
-----	-------------------

### UPPLINDINGSSPÅR (bild E)

När laddaren hänger på väggen finns det ett spår på baksidan av laddaren. Spåren kan användas som upplindningsspår. Linda strömkabeln i upplindningsspåren om den är alltför lång för att användas bekvämt

E-1	Lindningsspår
-----	---------------

## UNDERHÅLL

**⚠ VARNING:** För att undvika allvarliga personskador, koppla alltid ur batteripaketet från laddaren vid rengöring eller underhåll.

**⚠ VARNING:** Vid service, används endast identiska utbytesdelar för EGO. Användning av andra delar kan skapa risker eller orsaka produktskador.

**⚠ VARNING:** Det rekommenderas inte att använda komprimerad tryckluft vid rengöring av laddaren. Om rengöring med komprimerad tryckluft är det enda alternativet, se alltid till att använda skyddsglasögon eller skyddsglasögon med sidoskydd vid rengöring av laddaren. Använd alltid en ansiktsmask om användningen är dammig.

**⚠ VARNING:** Om strömkabeln är skadad måste den bytas ut av tillverkaren, dess servicerepresentant eller liknande kvalificerad person för att undvika fara.

## ALLMÄNT UNDERHÅLL

Använd inte lösningsmedel när du rengör plastdelarna. De flesta plaster är känsliga för skador från olika typer av kommersiella lösningsmedel och kan skadas av dess användning. Använd rena trasor för att ta bort smuts, damm, olja, fett osv.

**⚠ VARNING:** Låt aldrig bromsvätska, bensin, petroleumbaserade produkter, smörjfett osv. komma i kontakt med plastdelarna. Kemikalier kan skada, försvaga eller förstöra plast, vilket kan resultera i allvarliga personskador.

**⚠ VARNING:** Vid service, används endast identiska utbytesdelar för EGO. Användning av andra delar kan skapa risker eller orsaka produktskador. För att garantera en säker och pålitlig användning måste alla reparationer utföras av en kvalificerad servicetekniker på ett EGO servicecenter.

Förvara maskinen inomhus när den inte används.

### Skydda miljön



Kassera inte elektriska apparater som osorterat kommunalt avfall, lämna in till närmaste återvinningsstation.

Kontakta de lokala myndigheterna för information beträffande tillgängliga insamlingssystem.

Om elektriska apparater kasseras på avfallsupplag eller soptippar kan farliga ämnen läcka ut i grundvattnet och tränga in i livsmedelskedjan och skada din hälsa och välbefinnande.

## FELSÖKNING

PROBLEM	ORSAK	LÖSNING
Laddaren fungerar inte De tre LED-indikatorerna lyser fast röda.	Batteripaketet eller laddaren är defekt.	<ul style="list-style-type: none"> <li>■ Försök att ladda ett annat batteripaket.</li> <li>■ Koppla ur laddaren och vänta tills LED-indikatorerna slocknat och återanslut sedan kontakten till strömförsörjningen.</li> <li>■ Om inget av ovanstående löser problemet, ring till EGO kundtjänst</li> </ul>
Laddaren arbetar inte och första LED-indikator blinkar grön.	Batteripaketet är för varmt eller kallt.	Låt batteripaketet svalna eller värmas upp. Laddningen påbörjas när batteripaketet återgår till normal temperatur.
Laddaren arbetar inte och första LED-indikator blinkar fast röd.	Kall/överhettad laddare	Koppla ur laddaren och vänta tills laddaren svalnat eller värmts upp, återanslut sedan kontakten till strömförsörjningen.
Laddaren arbetar inte och första två LED-indikatorer lyser fast röd.	Laddarens matar ut överström	Koppla ur laddaren och återanslut sedan kontakten till strömförsörjningen. Om det inte fungerar, ring till EGO kundtjänst.
Laddaren arbetar inte och första LED-indikator blinkar röd.	Laddarens fläkt är blockerad eller defekt	Koppla ur laddaren, skaka laddaren lätt och återanslut sedan laddaren mellan strömförsörjningen och laddningsuttaget för att se om laddarens fläkt fungerar normalt. Om det inte fungerar, ring till EGO kundtjänst.
Laddaren arbetar inte och alla LED-indikatorerna är avstängda.	<ul style="list-style-type: none"> <li>■ Dålig anslutning mellan batteripaketet och gräsklipparen.</li> <li>■ Laddaren är defekt.</li> </ul>	<ul style="list-style-type: none"> <li>■ Testa att ta ut och sedan sätta tillbaka batteripaketet i laddningsuttaget.</li> <li>■ Koppla ur laddaren och återanslut sedan kontakten till strömförsörjningen. Om det inte fungerar, ring till EGO kundtjänst.</li> </ul>

SE

## GARANTI

### EGO GARANTIPOLICY

Besök webbsidan [egopowerplus.com](http://egopowerplus.com) för fullständiga villkor för EGO garantipolicy.

## LUE KAIKKI OHJEET!



### LUE KÄYTTÖOPAS

**⚠️ Huomautus:** Nämä ohjeet ovat saatavilla myös vaihtoehtoisessa formaatissa, esim. verkkosivustolla.

**⚠️ Jännönsriski!** Henkilöiden, joilla on sydämentahdistin tai muu vastaava elektroninen laite, tulisi keskustella lääkärin kanssa ennen tämän tuotteen käyttöä. Sähkölaitteiden käyttö sydämentahdistimen lähettyvillä saattaa häiritä tahdistimen toimintaa tai aiheuttaa vakavan toimintahäiriön.

**⚠️ VAROITUS:** Pätevän huoltoteknikon tulee suorittaa kaikki korjaukset, jotta voidaan taata tuotteen turvallinen ja luotettava käyttö.

**⚠️ VAROITUS:** Tätä laitetta voivat käyttää yli 8-vuotiaat lapset ja henkilöt, joilla on alentunut fyysinen, aistillinen tai henkinen toimintakyky tai joilta puuttuu kokemusta ja tietoa, vain silloin, jos heitä on neuvottu ja ohjeistettu, miten laitetta tulee turvallisesti käyttää ja jos he ymmärtävät siihen liittyvät vaarat. Lapset eivät saa leikkiä laitteella. Lapset eivät saa puhdistaa tai huoltaa laitetta ilman aikuisen valvontaa.

## TURVALLISUUSYMBOLIT

Turvallisuussymbolien tarkoituksena on kiinnittää huomiota mahdollisiin vaaroihin. Turvallisuussymbolit ja niiden selitykset on syytä lukea tarkkaan ja ymmärtää perusteellisesti. Varoitussymbolit eivät yksinään poista vaaran mahdollisuutta. Niiden antamat ohjeet ja varoitukset eivät korvaa kunnollisia onnettomuuksien ehkäisytoimenpiteitä.

**⚠️ VAROITUS:** Lue ja ymmärrä tämän käyttöoppaan kaikki turvallisuusohjeet, mukaan lukien kaikki turvallisuusvaroitussymbolit, kuten ”VAARA”, ”VAROITUS” ja ”HUOMIO” ennen laitteen käyttämistä. Alla olevien ohjeiden noudattamatta jättäminen saattaa aiheuttaa sähköiskun, tulipalon ja/tai vakavan henkilövahingon.

## TURVALLISUUSOHJEET

Tällä sivulla kuvataan ja esitellään turvallisuussymbolit, jotka saattavat esiintyä tässä tuotteessa. Lue, ymmärrä ja noudata kaikkia laitteen ohjeita ennen kuin yrität koota sen tai käyttää sitä.

	Turvallisuushälytys	Varotoimet, jotka liittyvät turvallisuuteesi
	Lue käyttöopas	Käyttäjän on luettava käyttöopas vammarrisikin vähentämiseksi.
	Käyttö sisätiloissa	Käytä tätä laitetta vain sisätiloissa
	Luokan II laite	Kaksinkertainen eristys
	CE	Tämä tuote vastaa sovellettavia EU-direktiivejä.
	UKCA	Tämä tuote on Yhdistyneen kuningaskunnan lainsäädännön mukainen.
	WEEE	Vanhoja sähkölaitteita ei saa hävittää kotitalousjätteen mukana. Vie laite valtuutettuun kierrätyslaitokseen.
V	Voltti	Jännite
A	Ampeeri	Virta
Hz	Hertsi	Taajuus (kierrosta sekunnissa)
W	Wattia	Teho
min	Minuutti	Aika
	Vaihtovirta	Virran tyyppi
	Tasavirta	Virran tyyppi tai ominaisuus

**⚠️ VAROITUS:** Lue ja ymmärrä kaikki ohjeet. Alla olevien ohjeiden noudattamatta jättäminen saattaa aiheuttaa sähköiskun, tulipalon ja/tai vakavan henkilökohtaisen vamman.

### TYÖALUEEN TURVALLISUUS

- **Pidä työalue puhtaana ja hyvin valaistuna.** Sotkuiset tai hämäret alueet aiheuttavat onnettomuuksia.
- **Älä käytä EGO-laturia räjähdysriskissä ympäristössä, kuten esimerkiksi syttyvien nesteiden, höyryjen tai pölyn lähellä.** Laturi saattaa aiheuttaa kipinöitä, jotka voivat sytyttää pölyn tai höyryt.

## SÄHKÖTURVALLISUUS

- **Älä altista laturia sateelle tai kosteille olosuhteille.** Laturiin joutuva vesi lisää sähköiskun riskiä.
- **Älä väärinkäytä johtoa.** Älä ikinä käytä johtoa laturin kantamiseen, vetämiseen tai pistokkeesta irrottamiseen. Pidä johto poissa tulen, öljyn, terävien reunojen tai liikkuvien osien läheltä. Vahingoittuneet tai sotkeutuneet johdot lisäävät sähköiskun vaaraa.

EGO-laturilla voi ladata kuvassa A2 luettuja EGO-litium-ioniakkuja:

## HUOLTO

- **Huollata laturisi asiantuntevalla korjaajalla, joka käyttää vain identtisiä varaosia.** Näin varmistetaan, että laturi pysyy yhtä turvallisena kuin aiemmin.
- **Kun huollat laturia, käytä vain identtisiä varaosia. Noudata tämän oppaan Kunnossapito-osion ohjeita.** Muiden kuin hyväksytyjen osien käyttö tai kunnossapito-ohjeiden noudattamatta jättäminen saattaa aiheuttaa sähköiskun tai henkilövahingon vaaran.

## LATURIN TURVALLISUUSÄÄNNÖT

**⚠ HUOMIO:** Tätä laitetta ei ole tarkoitettu henkilöille (mukaan lukien lapset), joilla on alentunut fyysinen, aistillinen tai henkinen toimintakyky tai joilta puuttuu kokemusta ja tietoa, paitsi jos heidän turvallisuudestaan vastuussa oleva henkilö on neuvonut ja ohjeistanut heitä laitteen käytöstä.

- **Ennen kuin käytät akkulaturia,** lue kaikki ohjeet ja varoitusmerkinnät tästä käyttöoppaasta ja akkulaturista, akusta ja laitteesta laitteiden väärinkäytön ja mahdollisten tapaturmien tai vahinkojen välttämiseksi.
- **Älä käsittele laturia, mukaan lukien laturin pistotulppa ja latausnavat, märin käsin.**
- **Tarkista, että johto sijaitsee siten, että sen päälle ei voi astua, siihen ei voi kompastua, se ei joudu kosketuksiin terävien reunojen tai liikkuvien osien kanssa tai jollain muulla tavalla vaurioitu tai altistu rasitukselle.** Tämä vähentää tahattoman putoamisen riskiä. Putoaminen voi aiheuttaa vammoja ja vahingoittaa johtoja, mikä puolestaan voi johtaa sähköiskuihin.
- **Pidä johto ja laturi poissa kuumasta, jotta niiden kotelot tai sisäosat eivät vahingoitu.**
- **Älä anna bensiiniin, öljyjen, öljypohjaisten tuotteiden ym. päästä kosketuksiin muoviosien**

kanssa. Nämä materiaalit sisältävät kemikaaleja, jotka saattavat vahingoittaa, heikentää tai tuhota muoviva.

- **Älä käytä laturia, jossa on viallinen johto tai pistoke.** Ne voivat aiheuttaa oikosulun tai sähköiskun. Korjauta tai vaihdata viallinen laturi valtuutetulla huoltoteknikolla EGO-huoltoliikkeessä.
- **Älä pura laturia. Vie se valtuutetulle huoltoteknikolle,** jos se vaatii huoltoa tai korjausta. Virheellinen kokoaminen voi aiheuttaa sähköiskun tai tulipalon.
- **Irrota laturi pistorasiasta ennen kuin teet minkäänlaisia kunnossapitotoimia tai puhdistat sitä, jotta pienennät sähköiskun vaaraa.**
- **Irrota laturi aina virtalähteestä, kun et käytä sitä.** Näin pienennät sähköiskun tai laturin vioittumisen vaaraa, jos metalliesineitä putoaa sen aukkoon. Se voi myös estää laturin vahingoittumisen virtapiikin aikana.
- **Sähköiskun vaara.** Älä koske lähtöliittimen eristämätöntä osaa tai eristämätöntä akun napaa.
- **Säilytä nämä ohjeet.** Lue ohjeet säännöllisesti ja käytä niitä muiden työkalun käyttäjien ohjeistamisessa. Jos lainaat tämän työkalun jollekulle muulle, lainaa samalla myös nämä ohjeet laitteen väärinkäytön ja mahdollisten tapaturmien välttämiseksi.

## TÄRKEITÄ TURVALLISUUSOHJEITA

- **Säilytä nämä ohjeet.** Tämä käyttöopas sisältää tärkeitä turvallisuus- ja käyttöohjeita EGO 56 V:n CHV1600E-laturille.
- **Ennen kuin käytät akkulaturia, lue kaikki ohjeet ja varoitusmerkinnät akkulaturista, akusta ja akkua käyttävästä laitteesta.**

## SPECIFICATIONS

Laturin tuloteho	220-240 V~50 Hz, 1600 W
Laturin lähtöteho	56 V  , 22 A



Latausaika	Noin 60 minuuttia 20AH-akun tapauksessa Noin 90 minuuttia 30AH-akun tapauksessa Noin 120 minuuttia 40AH-akun tapauksessa Noin 140 minuuttia 48AH-akun tapauksessa Noin 180 minuuttia 60AH-akun tapauksessa Noin 210 minuuttia 72AH-akun tapauksessa
Laturin paino	4,5 kg
Ihanteellinen latauslämpötila	5°C-40°C

## KUVAUS

### TUNNE LATURISI (kuva A1)

1. LED-merkkivalot
2. Virtapistoke
3. Virtajohto
4. Ripustin
5. Jäähdytysilman portti

## KÄYTTÖ

Laturi on suunniteltu lataamaan EGO Power+ -akkuja, jotka on asennettu moniporttisen EGO-latausyksikön CHUG000 akkulokeroon ja sähkötoimiseen nollakierrosruohonleikkuriin ZT4200E-L.

Akkuja, joita ei ole tarkoitettu ladattaviksi, ei saa ladata.

### MITEN AKKU LADATAAN (kuva B1 ja B2)

#### HOW TO CHARGE THE BATTERY PACK (Fig. B1&B2)

B-1	CHUG000	B-4	Akku
B-2	Virtapistoke	B-5	ZT4200E-L
B-3	Latausportti		

**VAROITUS:** Älä käytä laturia ulkona tai altista sitä kosteille tai märillä olosuhteille.

**HUOMAUTUS:** Litium-ioniakut toimitetaan osittain ladattuna. Ennen kuin käytät akkua ensimmäisen kerran, lataa se täyteen. Ladattu Ennen kuin käytät akkua ensimmäisen kerran, lataa se täyteen.

1. Aseta akun urat akkulokeron kiinnitysaukkoihin ja liu'uta akkua alaspäin latausyksikköön. Varmista, että akut ovat kunnolla kiinni akkulokerossa.
2. Yhdistä virtapistoke latausporttiin.

3. Yhdistä laturi virtalähteeseen (220–240 V, 50 Hz). Kolme LED-merkkivaloa palaa lyhyen aikaa vihreinä ilmaisten laturin toimivan oikein.
4. Laturi kommunikoi akkujen kanssa ja arvioi akkujen kuntoa. Kun akut täyttävät latausehdot, laturi alkaa ladata akkuja ja laturin kolme LED-merkkivaloa palaa vihreänä järjestyksessä vasemmalta oikealle. Laturin tuuletin on toimii jatkuvasti viilentääkseen laturia.
5. Kun akku on täyteen ladattu, kolme LED-merkkivaloa lopettaa vaihtumisen ja palaa tasaisen vihreänä. Akkujen virran merkkivalo sammuu. Odota, kunnes jäähdytystuuletin sammuu, ja irrota sitten virtapistoke latausportista ja irrota laturi virtalähteestä.

### HUOMAUTUS:

- Täysin ladatun akun merkittävästi lyhentynyt käyttöaika viittaa siihen, että akut ovat lähenemässä käyttöikänsä loppua ja akut on vaihdettava.
- Laturi saattaa lämmetä latauksen aikana. Tämä kuuluu laturin normaaliin toimintaan. Lataa hyvin ilmastoidussa paikassa.

### HUOMAUTUS:

- Täysin ladatun akun merkittävästi lyhentynyt käyttöaika viittaa siihen, että akku on lähenemässä käyttöikänsä loppua ja se on vaihdettava.
- Laturi saattaa lämmetä latauksen aikana. Tämä kuuluu laturin normaaliin toimintaan. Lataa hyvin ilmastoidussa paikassa.

### NOTICE:

### LATURIN LED-TOIMINNOT

TILA	LATURIN LED-MERKKIVALOT	AKUN VIRRAN MERKKIVALO
Viallinen	Kaiikki LED-merkkivalot palavat punaisina	Ei pala
Kylmä/kuuma akku	Ensimmäinen LED-merkkivalo vilkkuu vihreänä	Ei pala
Kylmä/ylikuumentunut laturi	Ensimmäinen LED-merkkivalo palaa punaisena	Ei pala
Laturin ulostulon ylivirta	Ensimmäiset kaksi LED-merkkivaloa palaa punaisina	Ei pala
Laturin tuuletin on viallinen	Ensimmäinen LED-merkkivalo vilkkuu punaisena	Ei pala

Lataus	Palaa vihreänä järjestyksessä vasemmalta oikealle.	Vilkkuu punaisena, oranssina ja vihreänä vuorotellen / Viimeinen segmentti vilkkuu vihreänä, muut palavat vihreinä.
Täysin ladattu	Kaikki LED-merkkivalot palavat vihreinä	Ei pala

## KUUMAN TAI KYLMÄN AKUN LATAAMINEN

Jos ruohonleikkurin akku ei ole normaalilla lämpötila-alueella, ensimmäinen kolmesta LED-merkkivalosta vilkkuu vihreänä. Kun akku jäähtyy tai lämpenee normaaliille lämpötila-alueelle, laturi alkaa ladata automaattisesti, ja kaikki kolme LED-merkkivaloa palaa järjestyksessä normaalisti.

## RIPUSTIN (kuva C)

Ripustin on suunniteltu virtapistokkeen ripustamiseen. Se voidaan asettaa kahteen asentoon. Alempi asento on tarkoitettu virtapistokkeen ripustamiseen (kuva A). Ylempi asento on kätevä säilyttämiseen.



## SEINÄKIINNITYSREIÄT (kuva D)

Laturissa on neljä ripustusreikää kätevään säilyttämiseen. Asenna neljä ruuvia seinään 305 mm:n vaakaetäisyydelle ja 152,4 mm:n pystyettäisyydelle laturin ripustamista varten. Käytä riittävän vahvoja ruuveja, jotka kantavat laturin.



## KELAUSURA (kuva E)

Kun laturi on ripustettu seinälle, laturin takana on ura. Uraa voi käyttää johdon kelaamiseen. Kierrä virtajohto kelausuraan, jos se on liian pitkä normaaliin käyttöön.



## KUNNOSSAPITO

**VAROITUS:** Poista akku aina laturista, kun puhdistat laturia tai teet kunnossapitotoimenpiteitä. Näin vältät vakavat henkilövahingot.

**VAROITUS:** Käytä huollossa vain identtisiä EGO-varaosia. Muiden osien käyttö saattaa aiheuttaa vaaran tai laitteen vaurioitumisen.

**VAROITUS:** Kompressoidun kuivailman käyttöä

ei suositella laturin puhdistusmenetelmäksi. Jos kompressoidulla ilmalla puhdistaminen on ainoa vaihtoehto, käytä aina laturin puhdistuksen aikana suojalaseja, joissa on sivusuojat. Jos työ on pölyistä, käytä myös hengityssuojainta.

**VAROITUS:** Jos sähköjohto on vaurioitunut, sen saa vaarojen välttämiseksi vaihtaa vain valmistaja, valtuutettu huoltoliike tai vastaava ammattitaitoinen henkilö.

## YLEINEN KUNNOSSAPITO

Vältä liuotainaineiden käyttöä, kun puhdistat muoviosia. Useimmat muovit ovat herkkiä vaurioitumaan erilaisista kaupallisista liuottimista ja voivat vaurioitua niiden käytöstä. Käytä lian, pölyn, öljyn ja rasvan yms. puhdistamiseen puhtaita liinoja.

**VAROITUS:** Älä koskaan anna jarrunesteiden, bensiinin, öljypohjaisten tuotteiden, irroitusöljyn yms. koskea muoviosiin. Kemikaalit voivat vaurioittaa, heikentää tai tuhota muovin, mikä voi johtaa vakavaan henkilövahinkoon.

**VAROITUS:** Käytä huollossa vain identtisiä EGO-varaosia. Muiden osien käyttö saattaa aiheuttaa vaaran tai laitteen vaurioitumisen. Anna EGO-huoltoliikkeen asiantuntevan huoltoteknikon tehdä kaikki korjaukset, jotta laite on varmasti turvallinen ja luotettava.

Kun laite ei ole käytössä, säilytä sitä sisätiloissa.

## Ympäristönsuojelu



Älä hävitä sähkölaitteita lajittelemattomana talousjätteenä, käytä erillisiä keräilypisteitä.

Kysy tarkemmat tiedot jätteidenkeräyspisteistä paikallisilta viranomaisilta.

Jos sähkölaitteita viedään kaatopaikalle, pohjaveteen saattaa vuotaa vaarallisia aineita ja päätyä sitä kautta ruokaketjuun. Tämä vahingoittaa terveyttäsi ja hyvinvointiasi.

## VIANMÄÄRITYS

ONGELMA	SYY	RATKAISU
Laturi ei toimi. Kolme ensimmäistä LED-merkkivaloa palaa punaisena.	Akku tai laturi on viallinen.	<ul style="list-style-type: none"> <li>Yritä ladata jotain muuta akkua.</li> <li>Irrota laturi ja odota, että LED-merkkivalot sammuvat. Liitä sitten laturi uudelleen sähköverkkoon.</li> <li>Jos mikään edellä mainituista ei ratkaise ongelmaa, ota yhteys EGO-asiakaspalveluun</li> </ul>
Laturi ei toimi ja ensimmäinen LED-merkkivalo vilkkuu vihreänä.	Akku on liian kuuma tai kylmä.	Anna akun jäähtyä tai lämmetä. Lataus alkaa, kun akku palaa normaaliin lämpötilaan.
Laturi ei toimi ja ensimmäinen LED-merkkivalo palaa punaisena.	Kylmä/ylikuumentunut laturi	Irrota laturi ja odota, että laturi jäähtyy tai lämpenee. Liitä pistoke sitten uudelleen sähköverkkoon.
Laturi ei toimi ja ensimmäiset kaksi LED-merkkivaloa palaa punaisena.	Laturin ulostulon ylivirta	Irrota laturi ja liitä pistoke sitten uudelleen sähköverkkoon. Jos se ei toimi, ota yhteys EGO-asiakaspalveluun.
Laturi ei toimi ja ensimmäinen LED-merkkivalo vilkkuu punaisena.	Laturin tuuletin on tukossa tai viallinen	Irrota laturi, ravistele laturia varovasti ja liitä laturi uudelleen virtalähteen ja latausportin väliin, jotta näet toimiiko laturin tuuletin normaalisti. Jos se ei toimi, ota yhteys EGO-asiakaspalveluun.
Laturi ei toimi eikä mikään LED-merkkivalo pala.	<ul style="list-style-type: none"> <li>Huono liitäntä akun ja ruohonleikkurin välillä.</li> <li>Laturi on viallinen.</li> </ul>	<ul style="list-style-type: none"> <li>Kokeile poistaa akku ja liittää se uudelleen latausporttiin.</li> <li>Irrota laturi ja liitä pistoke sitten uudelleen sähköverkkoon. Jos se ei toimi, ota yhteys EGO-asiakaspalveluun.</li> </ul>

**FI**

## TAKUU

### EGON TAKUUEHDOT

Verkkosivustolta [egopowerplus.com](http://egopowerplus.com) löydät EGO:n takuukäytännön täydelliset ehdot.

## LES ALLE INSTRUKSJONER!



### LES BRUKERHÅNDBOKEN

**⚠ Merk:** Disse instruksjonene skal også være tilgjengelige i et alternativt format, for eksempel på en nettside.

**⚠ Restrisiko!** Personer med elektroniske enheter, for eksempel pacemakere, må rådføre seg med lege før de bruker dette produktet. Drift av elektrisk utstyr i umiddelbar nærhet av en pacemaker kan føre til at pacemakeren forstyrres eller svikter.

**⚠ ADVARSEL:** For å sikre trygg og pålitelig bruk må alle reparasjoner utføres av en kvalifisert fagperson.

**NO**

**⚠ ADVARSEL:** Dette produktet kan brukes av barn fra åtte år og oppover og av personer med reduserte fysiske, sensoriske eller mentale evner eller mangel på erfaring og kunnskap, så fremt de får tilsyn eller instruksjoner i å bruke produktet på en sikker måte og forstår farene som er involvert. Barn får ikke leke med produktet. Rengjøring og vedlikehold må ikke gjøres av barn uten tilsyn.

## SIKKERHETSSYMBOLER

Formålet med sikkerhetssymbolene er å rette oppmerksomheten din mot mulige faresituasjoner. Sikkerhetssymbolene og forklaringene krever din fulle oppmerksomhet og forståelse. Symbolvarslene eliminerer ikke farer i seg selv. Instruksjonene og advarslene i dem kan ikke erstatte passende ulykkesforebyggende tiltak.

**⚠ ADVARSEL:** Sørg for at du har lest og forstått alle sikkerhetsanvisningene i denne bruksanvisningen, inkludert alle varselssymboler som «FARE», «ADVARSEL» og «FORSIKTIG» før du bruker dette verktøyet. Hvis du ikke følger alle instruksjonene nedenfor kan det føre til elektrisk støt, brann og/eller alvorlig personskade.

## SIKKERHETSINSTRUKSJONER

Denne siden viser og beskriver sikkerhetssymboler som kan være på produktet. Les, forstå og følg alle instruksjoner på enheten før du begynner montering og tar den i bruk.

	Sikkerhetsadvarsel	Forholdsregler for å ivareta din sikkerhet
	Les brukermanualen	For å redusere risikoen for skader må brukeren lese bruksanvisningen.
	Innendørs bruk	Dette produktet skal bare brukes innendørs
	Klasse II konstruksjon	Dobbeltisolert konstruksjon
	CE	Dette produktet er i samsvar med gjeldende EF-direktiver.
	UKCA	Dette produktet er i samsvar med gjeldende britisk lovgivning.
	WEEE	Elektrisk avfall må ikke kastes sammen med husholdningsavfall. Innlever det ved en godkjent gjenvinningsstasjon.
V	Volt	Spenning
A	Ampere	Gjeldende
Hz	Hertz	Frekvens (sykluser per sekund)
W	Watt	Strøm
min	Minutter	Tid
	Vekselstrøm	Strømtype
	Likestrøm	Type eller en karakteristikk av strømtype

**⚠ ADVARSEL:** Sørg for å lese og forstå alle instruksjonene. Hvis du ikke følger alle instruksjonene nedenfor, kan det føre til elektriske støt, brann og/eller alvorlig personskade.

### SIKKERHET I ARBEIDSRÅDET

- **Hold arbeidsområdet rent og godt opplyst.** Rotete eller mørke områder gjør at ulykker lettere oppstår.
- **Ikke bruk EGO-laderen i eksplosjonsfarlige omgivelser, for eksempel der det finnes brennbare væsker, gasser eller støv i nærheten.** En lader kan skape gnister, som kan antenne støv eller damper.

## ELEKTRISK SIKKERHET

- **Ikke utsett laderen for regn eller våte omgivelser.** Risikoen for elektrisk støt øker dersom vann kommer inn i laderen.
- **Ikke utsett ledningen for feil behandling.** Ikke dra i ledningen, bruk den som bærestropp eller trekk ut støpslet med den. Hold ledningen unna varme, olje, skarpe kanter eller bevegelige deler. Skadede eller sammenfiltrede ledninger øker risikoen for elektriske støt.

EGO-laderen kan lade litium-ion-batteripakkene fra EGO som står oppført i figur A2:

## SERVICE

- **Laderen må repareres av en kvalifisert servicetekniker som kun bruker identiske reservedeler.** Dette gjør at sikkerheten til laderen opprettholdes.
- **Når laderen trenger service, må bare identiske reservedeler benyttes. Følg instruksjonene i vedlikeholdsdelen i denne håndboken.** Hvis du bruker uautoriserte deler eller unnlater å følge vedlikeholdsinstruksene, kan det forårsake elektrisk støt eller personskade.

## SPEISIELLE SIKKERHETSREGLER FOR LADER

**⚠ FORSIKTIG:** Dette apparatet er ikke ment for bruk av personer (inkludert barn) med reduserte fysiske, sensoriske eller mentale evner, eller med manglende erfaring og kunnskap, med mindre de har fått tilsyn eller instruksjoner om bruken av apparatet av en person som er ansvarlig for deres sikkerhet.

- **Før du bruker batteriladeren,** les alle instruksjoner og advarsler i denne håndboken og på batteriladeren, batteriet og produktet for å forhindre feilaktig bruk av produktene og mulig skade eller ødeleggelse.
- **Ikke ta i laderen, inkludert laderstøpslet og laderterminaler, med våte hender.**
- **Pass på at ledningen ligger slik at den ikke blir tråkket på, snublet i eller kommer i kontakt med skarpe kanter eller bevegelige deler, eller på annen måte blir utsatt for skade eller slitasje.** Det vil redusere risikoen for å falle, som kan forårsake personskader eller ødelegge ledningen, noe som igjen kan føre til elektrisk støt.
- **Hold ledningen og laderen borte fra varme for å hindre skade på huset eller interne deler.**
- **Ikke la bensin, olje, oljebaserte produkter osv. komme i kontakt med plastdeler.** Slike materialer inneholder kjemikalier som kan skade, svekke eller

ødelegge plasten.

- **Laderen må ikke brukes hvis ledning eller støpsel er ødelagt, noe som kan gi kortslutning og føre til elektrisk støt.** Hvis laderen blir skadet, må den repareres av en autorisert servicetekniker på et EGO servicecenter.
- **Ikke ta laderen fra hverandre.** Ta den med til en autorisert servicetekniker hvis det er nødvendig med reparasjon. Hvis den settes sammen på feil måte, kan det forårsake elektrisk støt eller brann.
- **Trekk laderen ut av stikkkontakten før du utfører vedlikehold eller rengjøring, for å redusere risikoen for elektriske støt.**
- **Koble laderen fra strømmettet når den ikke er i bruk.** Det vil redusere faren for elektrisk støt eller skade på laderen dersom metallgjenstander faller ned i åpningen. Det vil også forhindre skade på laderen under overspenning.
- **Fare for elektrisk støt.** Unngå å ta på den uisolerte delen av det elektriske koblingspunktet eller den uisolerte batteripolen.
- **Ta vare på disse instruksjonene.** Slå gjerne opp i dem, og bruk dem som veiledning for andre som vil bruke verktøyet. Hvis du låner ut verktøyet til andre, må også de få tilgang til denne brukerveiledningen slik at feilbruk av produktet og eventuelle påfølgende skader kan unngås.

NO

## VIKTIGE SIKKERHETSINSTRUKSJONER

- **Ta vare på disse instruksjonene.** Denne brukerveiledningen inneholder viktige sikkerhetsinstruksjoner og anvisninger for bruk av EGO 56V lader CHV1600E.
- **Før du bruker batteriladeren, må du lese alle instruksjoner og advarsler om batteriladeren, batteriet og produktet som batteriet skal brukes i.**

## SPEISIFIKASJONER

Laderinngang	220-240 V~50 Hz, 1600 W
Laderutgang	56 V  , 22 A

Ladetid	Cirka 60 minutter for 20AH batteripakke Cirka 90 minutter for 30AH batteripakke Cirka 120 minutter for 40AH batteripakke Cirka 140 minutter for 48AH batteripakke Cirka 180 minutter for 60AH batteripakke Cirka 210 minutter for 72AH batteripakke
Laderens vekt	4,5 kg
Optimal ladetemperatur	5°C-40°C

50Hz). De tre LED-indikatorene lyser grønt kort, noe som indikerer at laderen fungerer som den skal.

- Laderen vil kommunisere med batteripakkene for å evaluere tilstanden til batteripakkene. Når batteripakkene oppfyller ladebetingelsene, vil laderen begynne å lade batteripakkene, og tre LED-indikatorer på laderen vil lyse grønt i rekkefølge, fra venstre til høyre. Viften i laderen jobber kontinuerlig med å kjøle ned laderen.
- Når batteriene er fulladet, slutter tre LED-indikatorer å veksle og lyser grønt. Strømindikatoren på batteripakkene slukker. Vent til kjøleviften stopper, ta ut støpselet fra ladeporten og koble laderen fra strømforsyningen.

#### MERK

- En betydelig redusert kjøretid etter full lading av batteriet angir at batteriene er nær slutten av den brukbare levetiden sin, og batteripakken må byttes ut.
- Laderen kan bli varm under lading. Dette er helt normalt. Bruk laderen i et godt ventilert område.

#### MERK:

- En betydelig redusert kjøretid etter full lading av batteriet angir at batteriene er nær slutten av den brukbare levetiden sin, og må byttes ut.
- Laderen kan bli varm under lading. Dette er helt normalt. Bruk laderen i et godt ventilert område.

#### LED-FUNKSJONER PÅ LADEREN

STATUS	LED-INDIKATORER PÅ LADEREN	STRØMINDIKATOR PÅ BATTERIPAKKEN
Defekt	Alle LED-indikatorer lyser rødt	Av
Kaldt/varmt batteri	Første LED-indikator blinker grønt	Av
Kald / overopphetet lader	Første LED-indikator lyser rødt	Av
Laderutgang overstrøm	De to første LED-indikatorene lyser rødt	Av
Laderviften er defekt	Første LED-indikator blinker rødt	Av
Lader	Lyser grønt i rekkefølge, fra venstre til høyre.	Blinkende rødt, oransje og grønt vekselvis / Siste segment blinker grønt, hviler grønt

## NO

### BESKRIVELSE

#### GIJØR DEG KJENT MED LADEREN DIN(Fig. A1)

- LED-indikatorer
- Støpsel
- Strømledning
- Henger
- Kjøleluftport

### OPERASJON

Laderen er designet for å lade EGO Power + -batterier som er installert i batterirommet til EGO flerporter ladeenhet CHU6000 og elektrisk null-slåmaskin ZT4200E-L.

Det er ikke tillatt å lade opp ikke-oppladbare batterier.

#### HVORDAN LADE BATTERIPAKKEN (Fig. B1 & B2)

B-1	CHU6000	B-4	Batteripakke
B-2	Støpsel	B-5	ZT4200E-L
B-3	Ladeport		

**⚠ ADVARSEL:** Ikke bruk laderen utendørs eller utsett den for våte eller fuktige omgivelser.

**MERK:** Batteripakker av typen litium-ion leveres delvis ladet. Før du bruker den første gangen, må du lade batteripakken helt. Batteriet skal lades fullt før du bruker det første gang.

- Rett inn de hevede ribben på batteripakken med monteringsåpningene i batterirommet, og skyv batteripakken ned på laderen. Forsikre deg om at batteripakkene er festet ordentlig til batterirommet.
- Sett støpselet i ladeporten.
- Koble laderen til strømforsyningen (220-240V ~

Fulladet	Alle LED-indikatorer lyser grønt	Av
----------	----------------------------------	----

### LADING AV VARM ELLER KALD BATTERIPAKKE

Hvis batteripakken i gressklipperen ikke er i det normale temperaturområdet, vil den første av de tre LED-indikatorerne blinke grønt. Når batteripakken avkjøles eller varmes opp til et normalt temperaturområde, vil laderen automatisk begynne å lade, og de tre LED-indikatorerne vil skinne i rekkefølge normalt.

### HENGER (fig. C)

Hengeren er designet for å henge strømpluggen. Den kan plasseres i to posisjoner. Den nedre posisjonen er for å henge strømpluggen (fig. A). Den høyere posisjonen er for praktisk lagring.

C-1	Henger
-----	--------

### HULL FOR VEGGMONTERING (fig. D)

Laderen har fire hengende hull for praktisk oppbevaring. Installer fire skruer på veggen 305 mm fra hverandre vannrett og 152,4 mm fra hverandre loddrett for å henge laderen. Bruk skruene som er tilstrekkelig sterke for å holde laderen.

D-1	Veggmontert hull
-----	------------------

### VINDERT RILL (fig. E)

Når laderen henges på veggen, vil det være et spor mot baksiden av laderen. Sporet kan brukes som et viklingsspor. Vikle strømledningen i viklingssporet hvis det er for lang tid å bruke på en praktisk måte.

E-1	Vindert rill
-----	--------------

## VEDLIKEHOLD

**⚠ ADVARSEL:** For å unngå alvorlig personskade, koble alltid batteripakken fra laderen når du rengjør eller utfører vedlikehold.

**⚠ ADVARSEL:** Når verktøyet trenger service, må bare identiske EGO-reservedeler benyttes. Bruk av uoriginale deler kan forårsake fare eller skader på produktet.

**⚠ ADVARSEL:** Det anbefales ikke å bruke komprimert tørr luft som rengjøringsmetode for laderen. Hvis rengjøring med trykkluft er den eneste metoden som skal brukes, må du alltid bruke vernebriller eller sikkerhetsbriller med sideskjold når du rengjør laderen. Bruk alltid ansiktsmaske eller støvmaske hvis arbeidet produserer mye støv.

**⚠ ADVARSEL:** Hvis strømledningen er skadet, må den skiftes ut av produsenten, serviceverkstedet eller lignende kvalifiserte personer for å unngå fare.

### GENERELT VEDLIKEHOLD

Unngå bruk av løsemidler når plastdeler skal rengjøres. De fleste plasttyper kan ta skade av ulike typer løsemidler som er i salg, og kan dermed bli ødelagt. Bruk rene kluter for å fjerne skitt, støv, olje, fett, osv.

**⚠ ADVARSEL:** Ikke på noe tidspunkt skal bremsevæske, bensin, petroleum-baserte produkter, penetrerende oljer, osv. komme i kontakt med plastdeler. Kjemikalier kan skade, svekke eller ødelegge platen, noe som igjen kan medføre alvorlig personskade.

**⚠ ADVARSEL:** Når verktøyet trenger service, må bare identiske EGO-reservedeler benyttes. Bruk av uoriginale deler kan forårsake fare eller skader på produktet. For å garantere sikkerhet og pålitelighet skal alle reparasjoner utføres av en kvalifisert servicetekniker på et EGO servicesenter.

Oppbevar maskinen innendørs når den ikke er i bruk.

### Beskytt miljøet



Elektriske apparater må ikke kastes i det usorterte husholdningsavfallet, men innleveres til et innsamlingssted.

Kontakt lokale myndigheter for informasjon om hvilke innsamlingsordninger som finnes.

Hvis elektriske apparater kastes på fyllinger eller avfallsplasser, kan farlige substanser lekke ned i grunnvannet og komme inn i næringskjeden og skade menneskers liv og helse.

## FEILSØKING

PROBLEM	ÅRSAK	LØSNING
Laderen fungerer ikke. Tre LED-indikatorer lyser rødt.	Batteripakken eller laderen er defekt.	<ul style="list-style-type: none"><li>■ Prøv å lade en annen batteripakke.</li><li>■ Koble fra laderen og vent til LED-indikatorene slukker, og koble deretter støpselet til strømforsyningen igjen.</li><li>■ Hvis ingen av de ovennevnte løser problemet, ring EGO kundeservice</li></ul>
Laderen fungerer ikke, og den første LED-indikatoren blinker grønt.	Batteripakken er for varm eller for kald.	La batteripakken avkjøles eller varmes opp. Ladingen begynner når batteripakken går tilbake til normal temperatur.
Laderen fungerer ikke, og den første LED-indikatoren lyser rødt.	Kald / overopphetet lader	Koble laderen og vent til laderen er avkjølt eller varmet opp, og koble deretter støpselet til strømforsyningen.
Laderen fungerer ikke, og de første to LED-indikatorene lyser rødt.	Laderutgang overstrøm	Trekk ut laderen og koble deretter støpselet til strømforsyningen igjen. Hvis det ikke fungerer, ring EGO kundeservice.
Laderen fungerer ikke, og den første LED-indikatoren blinker rødt.	Laderviften er blokkert eller defekt.	Koble laderen, rist laderen litt, og koble deretter laderen mellom strømforsyningen og ladeporten for å se om laderviften fungerer som den skal. Hvis det ikke fungerer, ring EGO kundeservice.
Laderen fungerer ikke, og alle LED-indikatorene er av.	<ul style="list-style-type: none"><li>■ Dårlig forbindelse mellom batteripakken og klipperen.</li><li>■ Laderen er defekt.</li></ul>	<ul style="list-style-type: none"><li>■ Prøv å fjerne og sette inn batteripakken i ladeporten.</li><li>■ Trekk ut laderen og koble deretter støpselet til strømforsyningen igjen. Hvis det ikke fungerer, ring EGO kundeservice.</li></ul>

NO

## GARANTI

### EGOs GARANTIREGLER

Besøk nettsiden [egopowerplus.com](http://egopowerplus.com) for å se fullstendige vilkår og betingelser for EGO-garantireglene.



## ПРОЧИТАЙТЕ ВСЕ ИНСТРУКЦИИ!



**ПРОЧИТАЙТЕ РУКОВОДСТВО  
ПОЛЬЗОВАТЕЛЯ**

**⚠ Примечание.** Данные инструкции должны быть также доступны в альтернативном формате, например на веб-сайте.

**⚠ Остаточный риск!** Если вы используете такие электронные устройства, как кардиостимулятор, перед эксплуатацией данного устройства проконсультируйтесь с врачом. Использование электрооборудования в непосредственной близости от кардиостимулятора может привести к образованию помех и повреждению кардиостимулятора.

**⚠ ПРЕДУПРЕЖДЕНИЕ.** Для обеспечения безопасности и надежности устройства его ремонт должен выполнять квалифицированный специалист.

**⚠ ПРЕДУПРЕЖДЕНИЕ.** Этим устройством могут пользоваться дети старше 8 лет, а также лица со сниженными физическими, сенсорными или ментальными возможностями или с недостаточным опытом и знаниями, при условии присмотра за ними или инструктажа относительно безопасного использования устройства и понимания возможной опасности. Не позволяйте детям играть с данным устройством. Не позволяйте детям выполнять очистку и техническое обслуживание устройства без наблюдения взрослых.









## СИМВОЛЫ БЕЗОПАСНОСТИ

Символы безопасности предназначены для привлечения внимания к возможным рискам. Символы безопасности, а также пояснения к ним, требуют особого внимания и понимания. Предупреждения по технике безопасности сами по себе не устраняют опасность. Инструкции и предупреждения не заменяют соответствующие меры по предотвращению несчастных случаев.

**⚠ ПРЕДУПРЕЖДЕНИЕ.** Перед использованием устройства внимательно прочитайте все инструкции в данном руководстве пользователя и ознакомьтесь с предупреждающими символами безопасности, такими как «ОПАСНОСТЬ», «ПРЕДУПРЕЖДЕНИЕ» и «ВНИМАНИЕ». Несоблюдение всех приведенных ниже инструкций может привести к поражению электрическим током, возникновению пожара и (или) получению серьезных травм.

## ИНСТРУКЦИЯ ПО ТЕХНИКЕ БЕЗОПАСНОСТИ

Далее приведено изображение и описание символов безопасности, которые могут присутствовать на данном устройстве. Перед сборкой или использованием внимательно прочитайте все инструкции, приведенные на устройстве, и соблюдайте их.

	Предупреждение об опасности	Меры предосторожности, касающиеся безопасности
	Прочитайте руководство пользователя	Прочитайте руководство по эксплуатации, чтобы уменьшить риск получения травм.
	Для использования внутри помещений	Используйте устройство только внутри помещения.
	Конструкция класса II	Конструкция с двойной изоляцией.
	CE	Соответствует основным требованиям стандартов безопасности Европейских директив.
	UKCA	данный продукт соответствует действующему законодательству Великобритании.
	WEEE	Неисправные электрические устройства нельзя выбрасывать вместе с бытовым мусором. Сдавайте их в авторизованные пункты сбора и утилизации.
V	Вольт	Напряжение
A	Ампер	Сила тока
Hz	Герц	Частота (циклов в секунду)
W	Ватт	Мощность
min	Минуты	Время
	Переменный ток	Тип тока
	Постоянный ток	Тип или характеристика тока

RU

**⚠ ПРЕДУПРЕЖДЕНИЕ.** Внимательно прочитайте все инструкции. Несоблюдение всех приведенных ниже инструкций может привести к поражению электрическим током, возникновению пожара и (или) получению серьезных травм.

## БЕЗОПАСНОСТЬ РАБОЧЕГО МЕСТА

- **Обеспечьте чистоту и освещенность рабочего места.** Загроможденные и плохо освещенные места служат причиной несчастных случаев.
- **Не используйте зарядное устройство EGO во взрывоопасных средах, например вблизи горючих жидкостей, газов или пыли.** Зарядное устройство генерирует искры, которые могут воспламенить пыль или испарения.

## ЭЛЕКТРОТЕХНИЧЕСКАЯ БЕЗОПАСНОСТЬ

- **Не подвергайте зарядное устройство воздействию дождя или влажности.** При попадании воды в зарядное устройство увеличивается риск поражения электрическим током.
- **Обращайтесь с кабелем аккуратно.** Никогда не переносите, не тяните и не выключайте зарядное устройство за кабель. Не оставляйте кабель вблизи источников тепла, масла, острых предметов или движущихся частей. Поврежденные и запутанные кабели повышают риск поражения электрическим током.

Зарядное устройство EGO позволяет заряжать литий-ионные аккумуляторы EGO, перечисленные на Рис. A2.

## РЕМОНТ

- **Ремонт зарядного устройства должен производиться квалифицированным специалистом с использованием только идентичных запасных частей.** Это обеспечит безопасную работу зарядного устройства.
- **При выполнении обслуживания используйте только идентичные запасные части.** Следуйте инструкциям в разделе о выполнении обслуживания в данном руководстве. Использование неподходящих деталей или несоблюдение инструкций по обслуживанию может привести к поражению током или получению травмы.

## ПРАВИЛА БЕЗОПАСНОСТИ ПРИ ОБРАЩЕНИИ С ЗАРЯДНЫМИ УСТРОЙСТВАМИ

**⚠ ВНИМАНИЕ!** Данное устройство не предназначено для использования лицами (в том числе детьми) с ограниченными физическими, сенсорными или умственными возможностями либо недостатком опыта и знаний, кроме случаев, когда они находятся под присмотром либо проинструктированы

относительно использования устройства лицом, ответственным за их безопасность.

- **Во избежание неправильного использования и возможных травм необходимо перед использованием зарядного устройства внимательно прочитать все инструкции и предупреждающие обозначения в данном руководстве, на зарядном устройстве, аккумуляторе и продукте, с которым он будет использоваться.**
- **Не прикасайтесь мокрыми руками к зарядному устройству, в том числе вилке и контактам.**
- **Убедитесь, что кабель расположен таким образом, что он не будет соприкасаться с острыми краями и движущимися частями и на него не наступят, не зацепят и не повредят как-либо иначе.** Это уменьшит риск случайных падений, которые могут стать причиной травмы пользователя и повреждения кабеля, которое может привести к поражению электрическим током.
- **Держите кабель и зарядное устройство подальше от источников тепла, чтобы избежать повреждения корпуса или внутренних деталей.**
- **Не допускайте попадания на пластиковые части бензина, масла, продуктов на нефтяной основе и т. д.** В таких материалах содержатся химические вещества, которые могут повредить, ослабить или разрушить пластик.
- **Не используйте зарядное устройство с поврежденным кабелем питания или вилкой.** Это может стать причиной короткого замыкания и поражения электрическим током. В таком случае отремонтируйте или замените зарядное устройство у авторизованного специалиста сервисного центра EGO.
- **Не разбирайте зарядное устройство.** Если требуется обслуживание или ремонт устройства, передайте его авторизованному специалисту. Неправильная повторная сборка может привести к поражению электрическим током или пожару.
- **Для снижения риска поражения электрическим током перед выполнением технического обслуживания или очистки отключите зарядное устройство от электрической розетки.**
- **Когда зарядное устройство не используется, отсоедините его от источника питания.** Это уменьшит риск поражения электрическим током или повреждения зарядного устройства при попадании металлических предметов внутрь. Это также поможет предотвратить повреждение зарядного устройства при скачках напряжения.
- **Риск поражения электрическим током.** Не касайтесь неизолированных частей выходного

разъема или неизолированных клемм аккумуляторной батареи.

- **Сохраните данные инструкции.** Регулярно просматривайте их и предоставляйте для ознакомления другим пользователям. Одалживая кому-либо устройство, передайте также данные инструкции для предотвращения неправильного использования и возможных травм.

## ВАЖНЫЕ ИНСТРУКЦИИ ПО ТЕХНИКЕ БЕЗОПАСНОСТИ

- **Сохраните данные инструкции.** В данном руководстве содержится важная информация по технике безопасности и использованию зарядного устройства EGO CHV1600E 56 В.
- **Перед использованием зарядного устройства прочитайте все инструкции и предупреждающие маркировки на нем, аккумуляторе и устройстве, в котором будет использоваться аккумулятор.**

## SPESIFIKASJONER

Входное напряжение зарядного устройства	220–240 В~, 50 Гц, 1600 Вт
Выходное напряжение зарядного устройства	56 В  , 22 А
Время зарядки	Прибл. 60 минут для аккумулятора 20 Ач. Прибл. 90 минут для аккумулятора 30 Ач. Прибл. 120 минут для аккумулятора 40 Ач. Прибл. 140 минут для аккумулятора 48 Ач. Прибл. 180 минут для аккумулятора 60 Ач. Прибл. 210 минут для аккумулятора 72 Ач.
Масса зарядного устройства	4,5 кг
Оптимальная температура зарядки	5°C–40°C

## ОПИСАНИЕ

### ЧАСТИ ЗАРЯДНОГО УСТРОЙСТВА (Рис. А1)

1. Светодиодные индикаторы
2. Разъем питания
3. Кабель питания
4. Подвес
5. Вентиляционное отверстие для охлаждения

## ЭКСПЛУАТАЦИЯ

Зарядное устройство предназначено для зарядки аккумуляторов EGO Power+, установленных в аккумуляторном отсеке многопортового зарядного модуля EGO CHU6000 и электрической газонокосилки с нулевым радиусом поворота ZT4200E-L.

Запрещается заряжать перезаряжаемые батареи.

### ЗАРЯДКА АККУМУЛЯТОРА (Рис. В1 и В2)

В-1	CHU6000	В-4	Аккумулятор
В-2	Разъем питания	В-5	ZT4200E-L
В-3	Порт зарядки		

**⚠ ПРЕДУПРЕЖДЕНИЕ.** Не используйте зарядное устройство на открытом воздухе, а также под дождем или в условиях повышенной влажности.

**МЕРК: ПРИМЕЧАНИЕ.** Литий-ионный аккумулятор поставляется частично заряженным. Перед первым использованием его необходимо полностью зарядить. Перед первым использованием его необходимо полностью зарядить.

1. Совместите выступающие ребра аккумулятора с крепежными отверстиями в аккумуляторном отсеке и вставьте аккумулятор в зарядное устройство. Убедитесь, что аккумулятор надежно закреплен в отсеке.
2. Вставьте штекер питания в порт зарядки.
3. Подключите зарядное устройство к источнику питания (220–240 В~, 50 Гц). Три светодиодных индикатора одновременно мигнут зеленым, указывая на то, что зарядное устройство работает правильно.
4. Зарядное устройство установит связь с аккумулятором и определит его состояние. Если аккумулятор соответствует условиям зарядки, зарядное устройство начнет зарядку и три светодиодных индикатора на зарядном устройстве будут мигать зеленым цветом последовательно слева направо. Вентилятор в зарядном устройстве постоянно работает для охлаждения.
5. Когда аккумулятор полностью зарядится, три светодиодных индикатора перестанут последовательно мигать и будут постоянно светиться зеленым. Индикатор питания на аккумуляторе перестанет светиться. Дождитесь остановки охлаждающего вентилятора, извлеките штекер питания из порта зарядки и отключите зарядное устройство от электросети.

### ПРИМЕЧАНИЕ.

- Значительное сокращение времени работы аккумулятора после полной зарядки указывает

на то, что срок его службы подходит к концу и его необходимо заменить.

- Зарядное устройство может нагреваться во время зарядки. Это нормально. Заряжайте аккумулятор в хорошо проветриваемом помещении.

#### ПРИМЕЧАНИЕ.

- Значительное сокращение времени работы аккумулятора после полной зарядки указывает на то, что срок его службы подходит к концу и его необходимо заменить.
- Зарядное устройство может нагреваться во время зарядки. Это нормально. Заряжайте аккумулятор в хорошо проветриваемом помещении.

#### ФУНКЦИИ ИНДИКАТОРОВ ЗАРЯДНОГО УСТРОЙСТВА

СОСТОЯНИЕ	СВЕТОДИОДНЫЕ ИНДИКАТОРЫ ЗАРЯДНОГО УСТРОЙСТВА	ИНДИКАТОР ПИТАНИЯ НА АККУМУЛЯТОРЕ
Неисправен.	Все светодиодные индикаторы светятся красным	Не светится
Холодный/ горячий аккумулятор.	Первый светодиодный индикатор мигает зеленым	Не светится
Холодное/ перегретое зарядное устройство.	Первый светодиодный индикатор светится красным	Не светится
Чрезмерный выходной ток зарядного устройства.	Первые два светодиодных индикатора светятся красным	Не светится
Вентилятор зарядного устройства неисправен.	Первый светодиодный индикатор мигает красным	Не светится
Зарядка.	Мигают зеленым последовательно слева направо	Последовательно мигает красным, оранжевым и зеленым/ Последний сегмент мигает зеленым, остальные светятся зеленым
Полностью заряжен.	Все светодиодные индикаторы светятся зеленым	Не светится

#### ЗАРЯДКА ГОРЯЧЕГО ИЛИ ХОЛОДНОГО АККУМУЛЯТОРА

Если аккумулятор газонокосилки не находится в нормальном температурном диапазоне, первый из трех светодиодных индикаторов будет мигать зеленым. Когда аккумулятор остынет или нагреется до допустимой температуры, зарядное устройство автоматически начнет заряжать его, а три индикатора будут светиться в нормальной последовательности.

#### ПОДВЕС (Рис. С)

Подвес предназначен для подвешивания вилки питания. Его можно разместить в двух положениях. Нижнее положение предназначено для подвешивания вилки питания (Рис. А). Верхнее положение предназначено для удобного хранения.

C-1 Подвес

#### ОТВЕРСТИЯ ДЛЯ КРЕПЛЕНИЯ К СТЕНЕ (Рис. D)

Зарядное устройство имеет четыре крепежных отверстия для удобного хранения. Закрутите четыре шурупа в стену на расстоянии 305 мм по горизонтали и 152,4 мм по вертикали, чтобы повесить зарядное устройство. Используйте достаточно прочные шурупы, которые смогут выдержать массу зарядного устройства.

D-1 Отверстие для крепления на стену

#### ПАЗ ДЛЯ НАМОТКИ (Рис. E)

Когда зарядное устройство висит на стене, на его задней части находится паз. Этот паз можно использовать для намотки. Если кабель питания слишком длинный, намотайте его для удобства использования.

E-1 Паз для намотки

#### ОБСЛУЖИВАНИЕ

**⚠ ПРЕДУПРЕЖДЕНИЕ.** Во избежание серьезных травм всегда отсоединяйте аккумулятор от устройства перед чистой или обслуживанием.

**⚠ ПРЕДУПРЕЖДЕНИЕ.** При ремонте используйте только идентичные запасные части EGO. Использование других запасных частей может привести к возникновению опасной ситуации или повреждению устройства.

**⚠ ПРЕДУПРЕЖДЕНИЕ.** Не рекомендуется использовать сухой сжатый воздух для чистки зарядного устройства. Если очистку можно выполнить только при помощи сжатого воздуха, всегда используйте защиту для глаз или защитные очки с боковыми щитками. Если во время работы появляется пыль, надевайте респиратор.

**⚠ ПРЕДУПРЕЖДЕНИЕ.** Если кабель питания поврежден, то во избежание поражения электрическим током его должен заменить изготовитель, его технический представитель или другой квалифицированный специалист.

### ОБЩЕЕ ОБСЛУЖИВАНИЕ

Не используйте растворители для очистки пластиковых частей. Большинство пластиковых частей чувствительны к различным бытовым растворителям и могут быть повреждены. Для очистки от грязи, пыли, масла, смазки и т. п. используйте чистую ткань.

**⚠ ПРЕДУПРЕЖДЕНИЕ.** Не допускайте попадания на пластиковые части тормозной жидкости, бензина, продуктов на нефтяной основе, пропитывающих масел и т. д. Химические вещества могут повредить, ослабить или разрушить пластик, что приведет к получению серьезных травм.

**⚠ ПРЕДУПРЕЖДЕНИЕ.** При ремонте используйте только идентичные запасные части EGO. Использование других запасных частей может привести к возникновению опасной ситуации или повреждению устройства. Чтобы обеспечить безопасность и надежность устройства, его ремонт должен выполнять квалифицированный специалист сервисного центра EGO.

Когда устройство не используется, храните его в помещении.

### Защита окружающей среды



Не выбрасывайте электроприборы вместе с неотсортированными городскими отходами; пользуйтесь специальными пунктами сбора вторсырья.

Для получения информации о доступных пунктах сбора вторсырья свяжитесь с представителями местных органов власти.

При утилизации электрических устройств на свалках в подземные воды могут просочиться опасные вещества, которые затем попадут в пищевую цепь и приведут к общему ухудшению здоровья и благополучия.

## УСТРАНЕНИЕ НЕПОЛАДOK

ПРОБЛЕМА	ПРИЧИНА	РЕШЕНИЕ
Зарядное устройство не работает. Три светодиодных индикатора светятся красным.	Аккумулятор или зарядное устройство неисправны.	<ul style="list-style-type: none"> <li>■ Попробуйте зарядить другой аккумулятор.</li> <li>■ Отключите зарядное устройство от электросети, дождитесь, пока светодиодные индикаторы перестанут светиться, а затем снова подключите вилку зарядного устройства к источнику питания.</li> <li>■ Если ни одно из приведенных решений не помогает решить проблему, обратитесь в службу поддержки клиентов EGO.</li> </ul>
Зарядное устройство не работает, первый светодиодный индикатор мигает зеленым.	Аккумулятор слишком горячий или слишком холодный.	Дайте аккумулятору остыть или нагреться до нормальной температуры. Зарядка возобновится, когда температура аккумулятора вернется к нормальной.
Зарядное устройство не работает, первый светодиодный индикатор светится красным.	Холодное/перегретое зарядное устройство.	Отключите зарядное устройство от электросети, дождитесь, пока аккумулятор остынет или нагреется, а затем снова подключите вилку зарядного устройства к источнику питания.
Зарядное устройство не работает, первые два светодиодных индикатора светятся красным.	Чрезмерный выходной ток зарядного устройства.	Отключите зарядное устройство от электросети, а затем снова подключите вилку зарядного устройства к источнику питания. Если это не помогло, обратитесь в службу поддержки клиентов EGO.
Зарядное устройство не работает, первый светодиодный индикатор мигает красным.	Вентилятор зарядного устройства заблокирован или неисправен.	Отключите зарядное устройство от электросети и слегка встряхните его, а затем подключите зарядное устройство к источнику питания и зарядному порту, чтобы проверить работу вентилятора. Если это не помогло, обратитесь в службу поддержки клиентов EGO.
Зарядное устройство не работает, все светодиодные индикаторы не светятся.	<ul style="list-style-type: none"> <li>■ Неадекватное соединение между аккумулятором и газонкосилкой.</li> <li>■ Зарядное устройство неисправно.</li> </ul>	<ul style="list-style-type: none"> <li>■ Попробуйте извлечь аккумулятор из зарядного порта, а затем установить его снова.</li> <li>■ Отключите зарядное устройство от электросети, а затем снова подключите вилку зарядного устройства к источнику питания. Если это не помогло, обратитесь в службу поддержки клиентов EGO.</li> </ul>

RU

## ГАРАНТИЯ

### ГАРАНТИЙНАЯ ПОЛИТИКА EGO

Посетите веб-сайт [egopowerplus.com](http://egopowerplus.com), чтобы ознакомиться со всеми условиями и сроками гарантийной политики EGO.

## PRZECZYTAJ WSZYSTKIE INSTRUKCJE!



### PRZECZYTAJ INSTRUKCJĘ OBSŁUGI

**! Informacja:** Niniejsza instrukcja powinna być także dostępna w innym formacie, np. na stronie internetowej.

**! Ryzyko resztkowe!** Osoby z urządzeniami elektronicznymi, takimi jak rozruszniki serca, powinny przed użyciem produktu skonsultować się ze swoim(i) lekarzem/-ami. Używanie urządzeń elektrycznych blisko rozrusznika serca może spowodować zakłócenia lub uszkodzić rozrusznik.

**! OSTRZEŻENIE:** Aby zagwarantować bezpieczeństwo i niezawodność, wszystkie naprawy powinny być wykonywane przez wykwalifikowanych techników serwisu.

**! OSTRZEŻENIE:** Pod warunkiem zapewnienia odpowiedniego nadzoru, pouczenia na temat bezpiecznej obsługi i dopilnowania zrozumienia zagrożeń, urządzenie może być używane przez dzieci w wieku od lat 8, osoby o ograniczeniach fizycznych, czuciowych lub psychicznych, a także osoby, którym brak jest doświadczenia lub wiedzy. Dzieci nie powinny bawić się urządzeniem. Dzieci nie mogą, bez nadzoru wykonywać czynności związanych z czyszczeniem i konserwacją.

## SYMBOLE BEZPIECZEŃSTWA

Celem symboli bezpieczeństwa jest zwrócenie uwagi użytkownika na możliwe zagrożenia. Symbole bezpieczeństwa i objaśnienia do nich zasługują na to, aby je uważnie przestudiować i zrozumieć. Symbole bezpieczeństwa nie eliminują same z siebie jakichkolwiek zagrożeń. Podawane w nich instrukcje i ostrzeżenia nie zastępują odpowiednich środków zapobiegania wypadkom.

**! OSTRZEŻENIE:** Przed użyciem narzędzia należy koniecznie przeczytać ze zrozumieniem wszystkie instrukcje dotyczące bezpieczeństwa podane w podręczniku użytkownika, łącznie z wszystkimi symbolami ostrzegawczymi takimi jak „NIEBEZPIECZEŃSTWO”, „OSTRZEŻENIE” i „OSTROŻNIE”. Niestosowanie się do wszystkich podanych niżej instrukcji może doprowadzić do porażenia prądem, pożaru i/lub poważnych urazów ciała.

## INSTRUKCJE DOTYCZĄCE BEZPIECZEŃSTWA

Na tej stronie pokazano i opisano symbole bezpieczeństwa, które mogą występować na produkcie. Przed podjęciem próby złożenia i użycia urządzenia należy przeczytać i zrozumieć wszystkie instrukcje dotyczące maszyny oraz zastosować się do nich.

	Ostrzeżenie dotyczące bezpieczeństwa	Środki ostrożności istotne dla bezpieczeństwa użytkownika.
	Przeczytaj instrukcję operatora	Aby ograniczyć ryzyko urazów, użytkownik musi przeczytać instrukcję operatora.
	Użytkowanie w pomieszczeniach	Urządzenia należy używać wyłącznie w pomieszczeniach
	Konstrukcja klasy II	Konstrukcja z podwójną izolacją
	CE	Ten produkt jest zgodny z obowiązującymi dyrektywami WE.
	UKCA	Produkt jest zgodny z obowiązującym ustawodawstwem Wielkiej Brytanii.
	WEEE	Zużytych urządzeń elektrycznych nie należy wyrzucać razem ze zwykłymi odpadami domowymi. Należy je oddać do autoryzowanego punktu recyklingu.
V	Wolt	Napięcie
A	Ampery	Prąd
Hz	Herc	Częstotliwość (cykli na sekundę)
W	Wat	Moc
min	Minuty	Czas
	Prąd zmienny	Rodzaj prądu
	Prąd stały	Rodzaj lub charakterystyka prądu

**! OSTRZEŻENIE:** Prosimy przeczytać ze zrozumieniem wszystkie instrukcje. Niestosowanie się do wszystkich podanych niżej instrukcji może doprowadzić do porażenia prądem, pożaru i/lub poważnych obrażeń.

## BEZPIECZEŃSTWO W MIEJSCU PRACY

- Należy dbać o czystość i dobre oświetlenie w miejscu pracy. Bałagan i złe oświetlenie sprzyjają wypadkom.
- Ładowarki EGO nie należy używać w miejscach zagrożonych wybuchem, np. w obecności łatwopalnych cieczy, gazów lub pyłów. Ładowarka

PL



wytwarza iskry, które mogą zapalić opary lub pył.

## BEZPIECZEŃSTWO ELEKTRYCZNE

- **Ładowarkę należy chronić przed deszczem i wilgocią.** Woda dostająca się do ładowarki zwiększa ryzyko porażenia prądem.
- **Nie należy nadwyreżać przewodu.** Nigdy nie należy używać przewodu do noszenia lub ciągnięcia ładowarki; nie chwycić za przewód, aby wyjąć wtyczkę z kontaktu. Przewód należy chronić przed gorącem, ropą, ostrymi krawędziami i poruszającymi się częściami. Zapłątane lub uszkodzone przewody zwiększają ryzyko porażenia prądem.

Ładowarki EGO można używać do ładowania akumulatorów litowo-jonowych EGO podanych na rys. A2:

## SERWISOWANIE

- **Serwisowanie ładowarki należy powierzyć wykwalifikowanemu serwisantowi. Do naprawy używać wyłącznie części zamiennych identycznych z oryginalnymi.** Zapewni to bezpieczeństwo eksploatacji ładowarki.
- **Podczas serwisowania ładowarki należy używać wyłącznie części zamiennych identycznych z oryginalnymi. Należy przestrzegać zaleceń podanych w części Konserwacja w niniejszej instrukcji.** Używanie części, które nie zostały zatwierdzone przez producenta lub niestosowanie się do instrukcji dotyczących konserwacji stwarza ryzyko porażenia prądem lub urazów.

## ZASADY BEZPIECZEŃSTWA DOTYCZĄCE ŁADOWARKI

**▲ OSTROŻNIE:** Urządzenie nie powinno być używane przez osoby (w tym dzieci) o ograniczeniach fizycznych, czuciowych lub psychicznych, ani osoby bez odpowiedniego doświadczenia lub wiedzy, chyba że opiekun odpowiedzialny za ich bezpieczeństwo nadzoruje wykonywane przez nie czynności lub poinstruował je wcześniej na temat obsługi urządzenia.

- **Przed użyciem ładowarki należy przeczytać wszystkie instrukcje i oznaczenia ostrzegawcze na ładowarce, akumulatorze i produkcie** – zapobiegnie to niewłaściwemu użytkowaniu produktów i ewentualnym urazom lub uszkodzeniom.
- **Nie należy dotykać mokrymi rękoma ładowarki, w tym także jej wtyczki i wyprowadzeń.**
- **Przewód musi być poprowadzony w miejscu, w którym nikt nie będzie na niego stawał i w którym nie będzie on stwarzał ryzyka potknięcia się. Przewód nie może być narażony na zetknięcie się z poruszającymi się częściami lub uszkodzenie w inny sposób.** Dzięki temu zmniejszy się ryzyko przypadkowego upadku, który mógłby powodować urazy i uszkodzenie przewodu, a w konsekwencji

również porażenie prądem.

- **Przewód i ładowarkę należy chronić przed gorącem, aby nie dopuścić do uszkodzenia obudowy lub podzespołów wewnętrznych.**
- **Nie wolno dopuszczać do tego, aby produkty na bazie nafty, olejów, benzyny itp. zetknęły się z częściami plastikowymi.** Substancje te zawierają chemikalia, które mogą uszkodzić, osłabić lub zniszczyć plastik.
- **Nie należy używać ładowarki z uszkodzonym przewodem lub uszkodzoną wtyczką, gdyż mogłoby to doprowadzić do zwarcia lub porażenia prądem.** W przypadku uszkodzenia ładowarkę należy naprawić lub wymienić wyłącznie w autoryzowanym punkcie serwisowym EGO.
- **Ładowarki nie należy rozmontowywać.** Jeżeli urządzenie wymaga serwisowania lub naprawy, należy je oddać do autoryzowanego punktu serwisowego. Niewłaściwe złożenie po zdemontowaniu grozi porażeniem prądem lub pożarem.
- **Przed próbą wykonania jakichkolwiek czynności konserwacyjnych, aby zmniejszyć ryzyko porażenia prądem, należy wyjąć wtyczkę ładowarki z kontaktu.**
- **Gdy ładowarka nie jest używana, należy ją odłączyć od zasilania.** Zmniejszy to ryzyko porażenia prądem lub uszkodzenia ładowarki w przypadku, gdyby wpadł do niej jakiś metalowy przedmiot. Ponadto zapobiega to uszkodzeniu ładowarki w czasie skoków napięcia.
- **Ryzyko porażenia prądem.** Nie należy dotykać niez izolowanej części łączówki wyjściowej lub niez izolowanych wyprowadzeń akumulatora.
- **Niniejszą instrukcję należy zachować.** Zachęcamy do częstego korzystania z niej. Instrukcja może też posłużyć do przeszkolenia innych osób, które będą używały narzędzia. Jeśli narzędzie zostanie komuś pożyczone, osobie tej należy również udostępnić niniejszą instrukcję, aby zapobiec niewłaściwemu użytkowaniu i możliwym urazom.

## WAŻNE INSTRUKCJE DOTYCZĄCE BEZPIECZEŃSTWA

- **Niniejszą instrukcję należy zachować.** Niniejsza instrukcja zawiera ważne zalecenia dotyczące bezpieczeństwa i obsługi ładowarki EGO 56 V CHV1600E.
- **Przed użyciem ładowarki należy przeczytać wszystkie instrukcje i oznaczenia ostrzegawcze na ładowarce, akumulatorze i produkcie, w którym akumulator będzie używany.**



## SPECYFIKACJA

Wejście ładowarki	220-240 V~ 50 Hz, 1600 W
Wyjście ładowarki	56 V  , 22 A
Czas ładowania	Okolo 60 minut w przypadku akumulatora 20 Ah Okolo 90 minut w przypadku akumulatora 30 Ah Okolo 120 minut w przypadku akumulatora 40 Ah Okolo 140 minut w przypadku akumulatora 48 Ah Okolo 180 minut w przypadku akumulatora 60 Ah Okolo 210 minut w przypadku akumulatora 72 Ah
Waga ładowarki	4,5 kg
Optymalna temperatura ładowania	5°C-40°C

## OPIS

### ZAPOZNANIE SIĘ Z ŁADOWARKĄ (rys. A1)

- Светодиодные индикаторы
- Разъем питания
- Кабель питания
- Подвес
- Вентиляционное отверстие для охлаждения

## UŻYTKOWANIE

Ładowarka została zaprojektowana do ładowania akumulatorów EGO Power+ zainstalowanych w komorze na baterię wieloportowego modułu ładującego EGO CHU6000 oraz elektrycznej kosiarki „zero turn” ZT4200E-L.

Baterii jednorazowych nie wolno ładować.

### JAK ŁADOWAĆ AKUMULATOR (rys. B1 i B2)

B-1	CHU6000	B-4	Akumulator
B-2	Wtyczka zasilania	B-5	ZT4200E-L
B-3	Port ładowania		

**⚠ OSTRZEŻENIE:** Ładowarki nie należy używać na dworze ani narażać na wilgoć lub zamoczenie.

**UWAGA:** Akumulatory litowo-jonowe zostają dostarczone w stanie częściowego naładowania. Przed pierwszym użyciem należy całkowicie naładować akumulator. Przed pierwszym użyciem należy całkowicie naładować akumulator.

- Dopasować wypukłe żebra akumulatora do szczelin mocujących w komorze na akumulator(y); nasunąć akumulator na ładowarkę. Dopilnować, aby akumulatory były pewnie zamocowane w komorze na akumulator(y).
- Włożyć wtyczkę ładowarki do portu ładowania.

- Podłączyć ładowarkę do zasilania (220-240 V~ 50 Hz). Trzy kontrolki LED na krótko zapalą się na zielono, sygnalizując, że ładowarka pracuje prawidłowo.
- Ładowarka nawiąże łączność z akumulatorem w celu ustalenia stanu jego naładowania. Jeśli akumulatory spełniają warunki ładowania, ładowarka rozpocznie ładowanie akumulatorów, trzy kontrolki LED na ładowarce będą się kolejno zapalały na zielono, od lewej do prawej. Wentylator w ładowarce pracuje przez cały czas chłodząc ładowarkę.
- Gdy akumulator zostanie całkowicie naładowany, trzy kontrolki LED przestaną migać i zaczną świecić światłem ciągłym na zielono. Wskaźnik mocy na akumulatorach zgaśnie. Należy odczekać aż wyłączy się wentylator chłodzący, wyjąć wtyczkę z portu ładowania i odłączyć ładowarkę od zasilania.

### UWAGA:

- Istotnie krótszy czas pracy po pełnym naładowaniu akumulatora oznacza, że akumulatory niemal nie nadają się już do używania i akumulator wymaga wymiany.
- Podczas ładowania ładowarka może się nagrzewać. Jest to normalny efekt procesu ładowania. Ładowanie należy przeprowadzać w miejscach dobrze wentylowanych,

**PL**

### UWAGA:

- Istotnie krótszy czas pracy po pełnym naładowaniu akumulatora oznacza, że akumulator niemal nie nadaje się już do używania i wymaga wymiany.
- Podczas ładowania ładowarka może się nagrzewać. Jest to normalny efekt procesu ładowania. Ładowanie należy przeprowadzać w miejscach dobrze wentylowanych.

### FUNKCJE DIOD LED ŁADOWARKI

STAN	KONTROLKI LED NA ŁADOWARCE	WSKAŹNIK MOCY NA AKUMULATORZE
Uszkodzenie	Wszystkie kontrolki LED świecą światłem ciągłym na czerwono	Nie świeci
Zimny/ Gorący akumulator	Pierwsza kontrolka LED miga na zielono	Nie świeci
Zimna/ Przegrzana ładowarka	Pierwsza kontrolka LED świeci światłem ciągłym na czerwono	Nie świeci
Przepełnienie na wyjściu ładowarki	Pierwsze dwie kontrolki LED świecą światłem ciągłym na czerwono	Nie świeci

Niesprawny wentylator ładowarki	Pierwsza kontrolka LED miga na czerwono	Nie świeci
Ładowanie	Świecenie na zielono, od lewej do prawej.	Miga na przemian na czerwono, pomarańczowo i zielono/Ostatni segment miga na zielono, niech zostanie tylko zielony bez migania
Całkowicie naładowany	Wszystkie kontrolki LED świecą światłem ciągłym na zielono	Nie świeci

## ŁADOWANIE GORĄCEGO LUB ZIMNEGO AKUMULATORA

Jeśli akumulator w kosiarce nie ma normalnej temperatury, pierwsze 3 kontrolki LED będą migać na zielono. Gdy akumulator ostygnie lub nagrzej się do normalnego przedziału temperatur, ładowarka automatycznie rozpocznie ładowanie, a 3 kontrolki LED będą normalnie świecić światłem ciągłym sekwencyjnie.

PL

### WIESZAK (rys. C)

Wieszak zaprojektowano do zawieszania wtyczki zasilania. Można ją umieścić w dwóch pozycjach. Pozycja dolna służy do wieszania wtyczki zasilania (rys. A). Pozycja górna służy do wygodnego przechowywania.



### OTWORY DO MOCOWANIA NA ŚCIANIE (rys. D)

Ładowarka ma cztery otwory do zawieszania umożliwiające wygodne przechowywanie. Aby zawiesić ładowarkę, należy zainstalować 4 śruby na ścianie w odległości 305 mm od siebie poziomo oraz 152,4 mm pionowo. Należy użyć śrub wystarczająco mocnych, aby udźwignęły ciężar ładowarki.

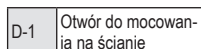

### ROWEK DO ZWIJANIA (rys. E)

Gdy ładowarka zostaje zawieszona na ścianie, z tyłu ładowarki znajduje się rowek. Rowka tego można używać jako rowka do zwijania. Jeśli przewód jest za długi, aby go wygodnie używać, przewód zasilający należy zwijać w rowku do zwijania.



## KONSERWACJA

**⚠ OSTRZEŻENIE:** Aby uniknąć poważnych urazów, na czas czyszczenia lub wykonywania prac konserwacyjnych należy zawsze odłączyć od ładowarki akumulator.

**⚠ OSTRZEŻENIE:** Podczas serwisowania należy używać wyłącznie części zamiennych EGO identycznych z oryginalnymi. Używanie jakichkolwiek innych części stwarza ryzyko i może spowodować usterkę produktu.

**⚠ OSTRZEŻENIE:** Jako metody czyszczenia ładowarki nie zaleca się używania sprężonego suchego powietrza. Jeśli czyszczenie sprężonym powietrzem jest jedyną możliwą metodą, wówczas na czas czyszczenia ładowarki należy zakładać gogle ochronne lub okulary ochronne z osłonami bocznymi. Jeżeli praca powoduje pylenie, należy zakładać także maskę przeciwpyłową.

**⚠ OSTRZEŻENIE:** Jeżeli przewód zasilający zostanie uszkodzony, aby uniknąć niebezpiecznych sytuacji, należy go wymienić. Wymiany powinien dokonać producent, przedstawiciel jego serwisu lub inne osoby o podobnych kwalifikacjach.

## KONSERWACJA OGÓLNA

Podczas czyszczenia części plastikowych należy unikać używania rozpuszczalników. Pod wpływem kontaktu z różnego rodzaju rozpuszczalnikami dostępnymi w handlu większość tworzyw może ulec uszkodzeniu. Do usuwania zabrudzeń, kurzu, oleju, smaru itp. należy używać czystych ściereczek.

**⚠ OSTRZEŻENIE:** Nigdy nie należy dopuszczać do zetknięcia się części plastikowych z substancjami takimi jak płyn hamulcowy, benzyna, produkty ropopochodne, oleje penetrujące itp. Substancje chemiczne mogą uszkodzić, osłabić lub zniszczyć tworzywa, co może w konsekwencji spowodować poważne obrażenia.

**⚠ OSTRZEŻENIE:** Podczas serwisowania należy używać wyłącznie części zamiennych EGO identycznych z oryginalnymi. Używanie jakichkolwiek innych części stwarza ryzyko i może spowodować usterkę produktu. Aby zagwarantować bezpieczeństwo i niezawodność, wszystkie naprawy powinny być wykonywane przez wykwalifikowanych serwisantów w punkcie serwisowym EGO.

Gdy urządzenie nie jest używane, należy je przechowywać w pomieszczeniach.

## Ochrona środowiska



Urządzeń elektrycznych nie należy wyrzucać razem z nieposortowanymi odpadami komunalnymi, należy korzystać z oddzielnych punktów zbierania odpadów.

Więcej informacji o dostępnych systemach zbiórki można uzyskać od władz lokalnych.

Wyrzucanie urządzeń elektrycznych na wysypisko grozi wyciekami niebezpiecznych substancji do wód gruntowych i przedostaniem się ich do łańcucha pokarmowego, ze szkodą dla zdrowia i jakości życia użytkownika.

## ROZWIĄZYWANIE PROBLEMÓW

PROBLEM	PRZYCZYNA	ROZWIĄZANIE
Ładowarka nie pracuje. Trzy kontrolki LED świecą światłem ciągłym na czerwono.	Uszkodzony akumulator lub ładowarka.	<ul style="list-style-type: none"> <li>■ Spróbować naładować inny akumulator.</li> <li>■ Odłączyć ładowarkę i odczekać, aż zgasną kontrolki LED, następnie ponownie podłączyć wtyczkę do zasilania.</li> <li>■ Jeśli żadne z zaprezentowanych rozwiązań nie rozwiązuje problemu, należy zadzwonić do serwisu obsługi klienta EGO</li> </ul>
Ładowarka nie pracuje i pierwsza kontrolka LED miga na zielono.	Akumulator jest zbyt gorący lub zbyt zimny.	Pozwolić akumulatorowi ostygnąć lub ogrzać się. Ładowanie rozpocznie się, gdy akumulator wróci do swojej zwykłej temperatury.
Ładowarka nie pracuje i pierwsza kontrolka LED świeci światłem ciągłym na czerwono.	Zimna/Przegrzana ładowarka	Odłączyć ładowarkę i odczekać, aż ładowarka ostygnie lub nagrzej się, następnie ponownie podłączyć wtyczkę do zasilania.
Ładowarka nie pracuje i pierwsze dwie kontrolki LED świecą światłem ciągłym na czerwono.	Przetężenie na wyjściu ładowarki	Odłączyć ładowarkę i podłączyć wtyczkę do zasilania. Jeśli nie pracuje, zadzwonić na linię obsługi klienta EGO.
Ładowarka nie pracuje i pierwsza kontrolka LED miga na czerwono.	Wentylator ładowarki jest czymś zablokowany lub jest uszkodzony.	Odłączyć ładowarkę, lekko ją potrząsnąć i podłączyć ją ponownie między źródłem zasilania a portem ładowania, aby zobaczyć czy ładowarka pracuje normalnie. Jeśli nie pracuje, zadzwonić na linię obsługi klienta EGO.
Ładowarka nie pracuje i nie świeci żadna kontrolka LED.	<ul style="list-style-type: none"> <li>■ Złe połączenie między akumulatorem a kosiarką.</li> <li>■ Ładowarka jest uszkodzona.</li> </ul>	<ul style="list-style-type: none"> <li>■ Spróbować wyjąć akumulator i włożyć go z w porcie ładowania.</li> <li>■ Odłączyć ładowarkę i podłączyć wtyczkę do zasilania. Jeśli nie pracuje, zadzwonić na linię obsługi klienta EGO.</li> </ul>

**PL**

## GWARANCJA

### POLITYKA GWARANCYJNA EGO

W celu zapoznania się z wszystkimi warunkami polityki gwarancyjnej EGO prosimy odwiedzić stronę [egopowerplus.com](http://egopowerplus.com).

## PŘEČTĚTE SI VŠECHNY POKYNY!



### PŘEČTĚTE SI NÁVOD K OBSLUZE

**⚠ Poznámka:** Tyto pokyny jsou k dispozici také v jiném formátu, např. na webových stránkách.

**⚠ Zbytkové riziko!** Osoby s elektronickými přístroji, jako jsou např. kardiostimulátory, by se měly před použitím toho výrobku poradit se svým lékařem. Použití elektrického zařízení v těsné blízkosti kardiostimulátoru může způsobit narušení činnosti nebo poruchu kardiostimulátoru.

**⚠ VAROVÁNÍ:** Z důvodu bezpečnosti by měl všechny opravy provádět kvalifikovaný servisní technik.

**⚠ VAROVÁNÍ:** Toto zařízení mohou používat děti od 8 let a osoby s omezenými fyzickými, smyslovými nebo duševními schopnostmi nebo nedostatkem zkušeností a znalostí, pokud jsou tyto osoby pod dohledem, nebo byly řádně poučeny ohledně použití zařízení bezpečným způsobem a chápou možná rizika spojená s jeho používáním. Děti si nesmí s přístrojem hrát. Čištění a údržbu nesmějí provádět děti, pokud nejsou pod dohledem dospělé osoby.

CZ

## BEZPEČNOSTNÍ SYMBOLY

Účelem bezpečnostních symbolů je upoutat vaši pozornost k případným nebezpečím. Bezpečnostní symboly a jejich vysvětlení vyžadují vaši zvýšenou pozornost a porozumění. Výstražné symboly samy o sobě nevyklučují žádné nebezpečí. Pokyny a varování, zde uvedené, nejsou náhradou vhodných opatření pro prevenci úrazů.

**⚠ VAROVÁNÍ:** Před použitím tohoto stroje si přečtěte a seznamte se se všemi bezpečnostními pokyny v tomto návodu k obsluze včetně veškerých výstražných symbolů jako např. „**NEBEZPEČÍ**“, „**VAROVÁNÍ**“ a „**UPOZORNĚNÍ**“. Nedodržení níže uvedených pokynů může mít za následek úraz elektrickým proudem, požár a/ nebo vážná zranění osob.

## BEZPEČNOSTNÍ POKYNY

Na této stránce jsou zobrazeny a popsány bezpečnostní symboly, které se mohou na výrobku objevit. Před montáží a provozem si přečtěte, seznamte se a dodržujte veškeré pokyny ke stroji.

	Bezpečnostní upozornění	Bezpečnostní opatření týkající se vaší bezpečnosti
	Přečtěte si návod k obsluze	Z důvodu snížení rizika úrazu si musí uživatel přečíst návod k obsluze.
	Použití v interiéru	Toto zařízení používejte výhradně v interiéru
	Konstrukce třídy II	Konstrukce se zdvojenou izolací
	CE	Tento výrobek je v souladu s platnými směrniciemi ES.
	UKCA	Tento výrobek je v souladu s příslušnou britskou legislativou.
	WEEE	Odpadní elektrické výrobky se nesmí likvidovat s domovním odpadem. Odevzdejte do autorizovaného recyklačního střediska.
V	Volt	Napětí
A	Ampéry	Proud
Hz	Hertz	Frekvence (počet cyklů za sekundu)
W	Watt	Napájení
min	Minuty	Čas
	Střídavý proud	Druh proudu
	Stejnosměrný proud	Druh nebo vlastnosti proudu

**⚠ VAROVÁNÍ:** Přečtěte si všechny pokyny a seznamte se s nimi. Nedodržení níže uvedených pokynů může mít za následek úraz elektrickým proudem, požár anebo vážná poranění osob.

## BEZPEČNOST NA PRACOVIŠTI

- **Udržujte pracovní prostor v čistotě a dobře osvětlený.** Nepořádek nebo neosvětlené pracovní oblasti bývají příčinou úrazů.
- **Nabíječku EGO nepoužívejte ve výbušném prostředí, např. s výskytem hořlavých kapalin, plynů nebo prachu.** Nabíječka je zdrojem jiskření, které může zapálit prach nebo výpary.

## ELEKTRICKÁ BEZPEČNOST

- **Nabíječku chráňte před deštěm a vlhkem.** Voda vnikající do nabíječky zvyšuje riziko úrazu elektrickým proudem.
- **Nezatěžujte kabel.** Nikdy nepoužívejte kabel k přenašení, vytahování nebo odpojování nabíječky z elektrické sítě. Kabely chráňte před horkem, olejem, ostrými hranami nebo pohyblivými díly. Poškozené nebo spletené kabely zvyšují riziko úrazu elektrickým proudem.

Nabíječka EGO může nabíjet lithium-iontové akumulátory EGO uvedené na obr. A2:

### SERVIS

- **Servis vaší nabíječky svěřte kvalifikovanému opraváři, který používá pouze originální náhradní díly.** Tím zajistíte bezpečnost nabíječky.
- **Při opravě nabíječky používejte pouze originální náhradní díly. Řiďte se pokyny v části tohoto návodu věnované údržbě.** Použití neschválených dílů nebo nedodržení pokynů k údržbě může vyvolat riziko úrazu elektrickým proudem nebo úrazu.

## BEZPEČNOSTNÍ ZÁSADY PRO POUŽITÍ NABÍJEČKY

**⚠ UPOZORNĚNÍ:** Zařízení není určeno pro používání osobami (včetně dětí) s omezenými fyzickými, smyslovými nebo duševními schopnostmi nebo nedostatkem zkušeností a znalostí, pokud tyto osoby nejsou pod dohledem nebo nejsou řádně poučeny odpovědnou osobou o bezpečném používání zařízení.

- **Před použitím nabíječky akumulátorů si přečtěte všechny pokyny a varovné symboly v tomto návodu, na nabíječce, akumulátoru a výrobku, aby nedošlo k nesprávnému použití výrobků a případnému úrazu nebo škodám.**
- **Nedotýkejte se nabíječky, zástrčky ani kontaktů nabíječky mokřkýma rukama.**
- **Dbejte, aby byl kabel umístěn tak, aby se na něj nestoupalo, nezakoplo o něj, nepříšel do styku s ostrými hranami nebo pohyblivými částmi, nebo nebyl vystaven jinému poškození nebo namáhání.** Sníží se tak riziko neúmyslných pádů, které mohou způsobit úraz nebo poškodit kabel, což může následně vést k úrazu elektrickým proudem.
- **Chráňte kabel a nabíječku před teplem, aby nedošlo k poškození pouzdra nebo vnitřních částí.**
- **Dbejte, aby nedošlo ke styku plastových částí s benzínem, oleji, ropnými produkty atd.** Tyto materiály obsahují chemické látky, které mohou poškodit, zeslabit nebo zničit plast.
- **Nepoužívejte nabíječku s poškozeným kabelem nebo poškozenou zásuvkou, což může způsobit**

**zkrat a úraz elektrickým proudem.** V případě poškození nechejte nabíječku opravit nebo vyměnit autorizovaným servisním technikem v servisním středisku společnosti EGO.

- **Nabíječku nerozebírejte.** Pokud potřebuje servis nebo opravu, odneste ji autorizovanému servisnímu technikovi. Nesprávná montáž může způsobit úraz elektrickým proudem nebo požár.
- **Před údržbou nebo čištěním odpojte nabíječku z elektrické zásuvky, aby se snížilo riziko úrazu elektrickým proudem.**
- **Pokud nabíječku nepoužíváte, odpojte ji z elektrické sítě.** Sníží se tím riziko úrazu elektrickým proudem nebo poškození nabíječky, pokud do otvoru spadnou kovové předměty. Zabráníte tím také poškození nabíječky při přepětí.
- **Nebezpečí úrazu elektrickým proudem.** Nedotýkejte se neizolovaných částí výstupního konektoru nebo neizolovaného pólu akumulátoru.
- **Tyto pokyny uchovejte pro budoucí použití.** Používejte je často, také pro poučení dalších osob, které mohou toto nářadí používat. Pokud zařízení někomu půjčíte, půjčte mu také tento návod k obsluze, aby nedošlo k nesprávnému použití přístroje nebo případně k úrazu.

## DŮLEŽITÉ BEZPEČNOSTNÍ POKYNY

- **Tyto pokyny uchovejte pro budoucí použití.** Tato příručka obsahuje důležité bezpečnostní a provozní pokyny pro nabíječku EGO 56V CHV1600E.
- **Před použitím nabíječky akumulátorů si přečtěte všechny pokyny a varovné symboly na nabíječce akumulátorů, akumulátoru a výrobku, který akumulátor používá.**

## SPECIFIKACE

Vstup nabíječky	220-240 V~ 50 Hz, 1 600 W
Výstup nabíječky	56 V  , 22 A
Doba nabíjení	Přibližně 60 minut pro akumulátor 20 Ah Přibližně 90 minut pro akumulátor 30 Ah Přibližně 120 minut pro akumulátor 40 Ah Přibližně 140 minut pro akumulátor 48 Ah Přibližně 180 minut pro akumulátor 60 Ah Přibližně 210 minut pro akumulátor 72 Ah
Hmotnost nabíječky	4,5 kg
Optimální teplota nabíjení	5°C-40°C

## POPIS

### SEZNAMTE SE S VAŠÍ NABÍJEČKOU (obr. A1)

1. LED kontrolky
2. Zástrčka
3. Napájecí kabel
4. Závěs
5. Ventiláční otvor

## OBSLUHA

Nabíječka je určena k nabíjení akumulátorů EGO Power+, které jsou nainstalovány v prostoru pro akumulátor víceportové nabíjecí jednotky EGO CHU6000 a elektrické sekačky s nulovým poloměrem zatáčení ZT4200E-L.

Není dovoleno dobíjet nenabíjecí akumulátory.

### JAK NABÍT AKUMULÁTOR (obr. B1 a B2)

B-1	CHU6000	B-4	Akumulátor
B-2	Zástrčka	B-5	ZT4200E-L
B-3	Nabíjecí port		

**VAROVÁNÍ:** Nabíječku nepoužívejte venku ani ji nevystavujte mokrému nebo vlhkému prostředí.

**CZ**

**POZNÁMKA:** Lithium-iontové akumulátory se dodávají částečně nabitě. Před prvním použitím akumulátor plně nabijte. Před prvním použitím akumulátor plně nabijte.

1. Zarovnejte vyvýšená žebra akumulátoru s montážními drážkami v prostoru pro akumulátory a akumulátor zasuňte dolů na nabíjecí jednotku. Ujistěte se, že akumulátory jsou bezpečně připojeny k prostoru pro akumulátory.
2. Zasuňte zástrčku do nabíjecího portu.
3. Zapojte nabíječku do elektrické sítě (220-240 V~ 50 Hz). Tři LED kontrolky se krátce rozsvítí zeleně, což znamená, že nabíječka funguje správně.
4. Nabíječka bude komunikovat s akumulátory, aby vyhodnotila jejich stav. Když akumulátory splňují podmínky nabíjení, nabíječka začne nabíjet akumulátory a tři LED kontrolky na nabíječce budou postupně svítit zeleně zleva doprava. Ventilátor v nabíječce nepřetržitě pracuje a ochlazuje nabíječku.
5. Když je akumulátor zcela nabitý, tři LED kontrolky se přestanou střídavě a zůstanou svítit zeleně. Kontrolka napájení na akumulátorech zhasne. Vyčkejte, dokud se chladicí ventilátor nezastaví, odpojte napájecí kabel z nabíjecího portu a odpojte nabíječku od napájení.

### POZNÁMKA:

- Výrazně zkrácená doba chodu po úplném nabití akumulátoru znamená, že se blíží konec jeho životnosti a je nutné jej vyměnit.

- Nabíječka se může během nabíjení zahřívát. Je to součástí běžného provozu nabíječky. Nabíjejte na dobře větraném místě.

### POZNÁMKA:

- Výrazně zkrácená doba provozu po plném nabití akumulátoru ukazuje, že je akumulátor téměř na konci své životnosti a musí se vyměnit.
- Nabíječka se může během nabíjení zahřívát. Je to součástí běžného provozu nabíječky. Nabíjejte na dobře větraném místě.

### FUNKCE LED KONTROLEK NABÍJEČKY

STAV	LED KONTROLKY NA NABÍJEČCE	KONTROLKA NAPÁJENÍ NA AKUMULÁTORU
Vadný	Všechny LED kontrolky svítí trvale červeně	Nesvítí
Studený / teplý akumulátor	První LED kontrolka bliká zeleně	Nesvítí
Studená / přehřátá nabíječka	První LED kontrolka svítí červeně	Nesvítí
Nadproud výstupu nabíječky	První dvě LED kontrolky svítí červeně	Nesvítí
Vadný ventilátor nabíječky	První LED kontrolka bliká červeně	Nesvítí
Nabíjení	Postupně svítí zeleně, zleva doprava.	Bliká střídavě červeně, oranžově a zeleně / Poslední segment bliká zeleně, zbytek svítí zeleně
Plně nabitý	Všechny LED kontrolky svítí zeleně	Nesvítí

### NABÍJENÍ HORKÉHO NEBO STUDENÉHO AKUMULÁTORU

Pokud akumulátor v sekačce není v normálním teplotním rozsahu, první ze tří LED kontrolke bude blikat zeleně. Když se akumulátor ochladí nebo zahřeje na normální teplotní rozsah, nabíječka automaticky začne nabíjet a tři LED kontrolky budou postupně normálně svítit.

### ZÁVĚS (obr. C)

Závěs je určen k zavěšení zástrčky. Lze jej umístit do dvou pozic. Dolní poloha je pro zavěšení zástrčky (obr. A). Vyšší pozice slouží pro pohodlné skladování.

C-1	Závěs
-----	-------

## STĚNOVÉ OTVORY (obr. D)

Nabíječka má čtyři závěsné otvory pro pohodlné skladování. Zašroubujte čtyři šrouby do zdi, vodorovně od sebe vzdálené 305 mm a vertikálně 152,4 mm pro zavěšení nabíječky. Nabíječku přichyťte dostatečně silnými šrouby.

D-1	Otvor pro montáž na zeď
-----	-------------------------

## NAVÍJECÍ DRÁŽKA (obr. E)

Když je nabíječka zavěšena na zdi, směrem k zadní části nabíječky se nachází drážka. Drážku lze použít jako drážku pro navinutí. Pokud je napájecí kabel příliš dlouhý, naviňte jej do navíjecí drážky.

E-1	Navíjecí drážka
-----	-----------------

## ÚDRŽBA

**VAROVÁNÍ:** Aby nedošlo k vážnému úrazu, vždy při čištění nebo jiné údržbě odpojte akumulátor z nabíječky.

**VAROVÁNÍ:** Při opravách používejte pouze originální náhradní díly společnosti EGO. Použití jiných dílů může být rizikem nebo způsobit poškození výrobku.

**VAROVÁNÍ:** K čištění nabíječky se nedoporučuje používat suchý stlačený vzduch. Pokud je čištění stlačeným vzduchem jedinou alternativou, vždy při čištění nabíječky používejte ochranné brýle nebo ochranné brýle s bočními kryty. Pokud při použití vzniká prach, noste protiprachový respirátor.

**VAROVÁNÍ:** Pokud je napájecí kabel poškozen, musí jej vyměnit výrobce, jeho servisní zástupce nebo podobně kvalifikované osoby, aby se předešlo nebezpečí.

### CELKOVÁ ÚDRŽBA

K čištění plastových dílů nepoužívejte rozpouštědla. Většina plastů je náchylná k poškození různými typy komerčních rozpouštědel a jejich použití je může poškodit. K odstranění nečistot, prachu, oleje, maziva atd. použijte čistý hadr.

**VAROVÁNÍ:** Dbejte, aby nikdy nedošlo ke styku plastových částí s brzdovými kapalinami, benzinem, ropnými produkty, penetračními oleji atd. Chemické látky mohou poškodit, zeslabit nebo poškodit plast, což může vést k vážnému úrazu.

**VAROVÁNÍ:** Při opravách používejte pouze originální náhradní díly společnosti EGO. Použití jiných dílů může být rizikem nebo způsobit poškození výrobku. Z důvodu bezpečnosti by měl všechny opravy provádět kvalifikovaný servisní technik v servisním středisku společnosti EGO.

Pokud stroj nepoužíváte, uložte jej uvnitř.

## Ochrana životního prostředí



Nevyhazujte elektrické spotřebiče jako netříděný komunální odpad, použijte oddělené sběrné zařízení.

Informace o dostupných systémech sběru odpadu získáte u místních orgánů.

Pokud se elektrická zařízení likvidují na zavážkách nebo skládkách, mohou do podzemní vody proniknout nebezpečné látky, dostat se do potravního řetězce a poškodit tak vaše zdraví a zdravotní stav.

**ODSTRAŇOVÁNÍ ZÁVAD**

PROBLÉM	PŘÍČINA	ŘEŠENÍ
Nabíječka nefunguje. Tři LED kontrolky svítí trvale červeně.	Akumulátor v nabíječce je vadný.	<ul style="list-style-type: none"><li>■ Pokuste se nabít jiný akumulátor.</li><li>■ Odpojte nabíječku a počkejte, dokud nezhasnou LED kontrolky, a poté znovu připojte zástrčku ke zdroji napájení.</li><li>■ Pokud žádný z výše uvedených postupů problém nevyřeší, zavolejte zákaznický servis EGO</li></ul>
Nabíječka nefunguje a první LED kontrolka bliká zeleně.	Akumulátor je příliš horký nebo studený.	Akumulátor nechejte vychladnout nebo zahřát. Nabíjení začne, když se akumulátor vrátí zpět na normální teplotu.
Nabíječka nefunguje a první LED kontrolka svítí červeně.	Studená / přehřátá nabíječka	Odpojte nabíječku a počkejte, až nabíječka vychladne nebo se zahřeje, a poté znovu připojte zástrčku ke zdroji napájení.
Nabíječka nefunguje a první dvě LED kontrolky svítí červeně.	Nadproud výstupu nabíječky	Odpojte nabíječku a znovu připojte zástrčku ke zdroji napájení. Pokud to nefunguje, zavolejte zákaznický servis EGO.
Nabíječka nefunguje a první LED kontrolka bliká červeně.	Ventilátor nabíječky je zablokovaný nebo vadný.	Odpojte nabíječku, mírně s ní zatřeste a poté ji znovu připojte mezi napájecí zdroj a nabíjecí port, abyste zjistili, zda ventilátor nabíječky funguje normálně. Pokud to nefunguje, zavolejte zákaznický servis EGO.
Nabíječka nefunguje a všechny LED kontrolky nesvítí.	<ul style="list-style-type: none"><li>■ Špatné spojení mezi akumulátorem a sekačkou.</li><li>■ Nabíječka je vadná.</li></ul>	<ul style="list-style-type: none"><li>■ Pokuste se vyjmout a znovu vložit akumulátor do nabíjecího portu.</li><li>■ Odpojte nabíječku a znovu připojte zástrčku ke zdroji napájení. Pokud to nefunguje, zavolejte zákaznický servis EGO.</li></ul>

**CZ****ZÁRUKA****ZÁRUKA SPOLEČNOSTI EGO**

Úplné záruční podmínky společnosti EGO naleznete na webové stránce [egopowerplus.com](http://egopowerplus.com).



## PREČÍTAJTE SI VŠETKY POKYNY!



PREČÍTAJTE SI NÁVOD NA OBSLUHU

**! Poznámka:** Tieto pokyny sú tiež k dispozícii aj v inom formáte, napr. na internetových stránkach.

**! Potenciálne riziká!** Ľudia s elektronickými zariadeniami, napríklad kardiostimulátorom, musia používanie tohto výrobku konzultovať so svojim lekárom. Použitie elektrických zariadení v tesnej blízkosti kardiostimulátora by mohlo spôsobiť rušenie alebo zlyhanie kardiostimulátora.

**! VAROVANIE:** Pre zaistenie bezpečnosti a spoľahlivosti je nevyhnutné, aby všetky opravy vykonával len kvalifikovaný servisný technik.

**! VAROVANIE:** Tento spotrebič môžu používať deti od 8 rokov a osoby s obmedzeniami fyzickými, zmyslovými alebo duševnými schopnosťami alebo nedostatkom skúseností a znalostí, ak sú pod dohľadom, alebo boli riadne poučené ohľadne použitia spotrebiča bezpečným spôsobom a chápu možné riziká spojené s jeho používaním. Deti sa nesmú so zariadením hrať. Čistenie a údržbu nesmú robiť deti, ak nie sú pod dohľadom dospelé osoby.

## BEZPEČNOSTNÉ SYMBOLY

Účelom bezpečnostných symbolov je upozorniť na možné nebezpečenstvá. Venujte príslušnú pozornosť a pochopte bezpečnostné symboly a ich vysvetlenia. Varovné symboly, samy o sebe, nedokážu eliminovať nebezpečenstvo.

Pokyny a varovania, ktoré obsahujú, nie sú náhradou za vhodné opatrenia na prevenciu úrazov.

**! VAROVANIE:** Pred použitím tohto nástroja si prečítajte a pochopte všetky bezpečnostné pokyny v tomto návode na obsluhu, vrátane všetkých bezpečnostných výstražných symbolov, ako sú „**NEBEZPEČENSTVO**“, „**VAROVANIE**“ a „**UPOZORNENIE**“. Nedodržanie nižšie uvedených pokynov môže mať za následok úraz elektrickým prúdom, požiar a/alebo vážne zranenie.

## BEZPEČNOSTNÉ POKYNY

Táto strana zobrazuje a popisuje bezpečnostné symboly, ktoré sa objavujú na tomto výrobku. Pred pokusom o zostavenie a prevádzkovanie si prečítajte, pochopte a dodržiavajte všetky pokyny na stroji.

	Bezpečnostné upozornenie	Opatrenia, ktoré sa týkajú vašej bezpečnosti
	Prečítajte si návod na obsluhu.	Používateľ si musí prečítať návod na obsluhu, aby znížil riziko úrazu.
	Vnútorne použitie	Používajte toto zariadenie iba v interiéri.
	Konštrukcia triedy II	Konštrukcia s dvojitou izoláciou
	CE	Tento výrobok je v súlade s platnými smernicami ES.
	UKCA	Tento výrobok je v súlade s príslušnou britskou legislatívou.
	WEEE	Nepotrebné elektrické výrobky sa nesmú likvidovať spolu s domovým odpadom. Odovzdajte do autorizovaného recyklačného strediska.
V	Voit	Napätie
A	Ampéry	Prúd
Hz	Hertz	Frekvencia (cykly za sekundu)
W	Watt	Napájanie
min	Minúty	Čas
	Striedavý prúd	Typ prúdu
	Jednosmerný prúd	Typ alebo charakteristika prúdu

**! VAROVANIE:** Prečítajte si a pochopte všetky pokyny. Nedodržanie nižšie uvedených pokynov môže mať za následok úraz elektrickým prúdom, požiar a/alebo vážne zranenie.

## BEZPEČNOSŤ PRACOVISKA

- **Udržiavajte pracovisko čisté a dobre osvetlené.**  
Neporiadok alebo tmavé miesta spôsobujú nehody.
- **Nepoužívajte nabíjačku EGO vo výbušnom prostredí, napríklad v prítomnosti horľavých kvapalín, plynov alebo prachu.** Nabíjačka môže vytvárať iskry, ktoré môžu zapáliť prach alebo výpary.

SK

## ELEKTRICKÁ BEZPEČNOSŤ

- **Nevystavujte nabíjačku dažďu alebo vlhkým podmienkam.** Voda, ktorá vnikne do nabíjačky, zvyšuje nebezpečenstvo úrazu elektrickým prúdom.
- **Nepoužívajte kábel nesprávnym spôsobom.** Nikdy nepoužívajte kábel na nosenie, ťahanie alebo odpájanie nabíjačky. Udržujte kábel v dostatočnej vzdialenosti od zdrojov tepla, oleja, ostrých hrán alebo pohyblivých častí. Poškodená alebo zamotaná šnúra zvyšuje riziko zasiahnutia elektrickým prúdom.

Nabíjačka EGO môže nabíjať lítium-iónové akumulátory EGO uvedené na obr. A2:

## OPRAVA

- **Nechajte vašu nabíjačku opraviť kvalifikovanou osobou s použitím iba identických náhradných dielov.** Tým sa zabezpečí, že bezpečnosť nabíjačky zostane zachovaná.
- **Pri servise nabíjačky používajte iba identické náhradné diely. Postupujte podľa pokynov v kapitole Údržba tohto návodu.** Použitie neautorizovaných dielov alebo nedodržanie pokynov na údržbu môže vytvoriť nebezpečenstvo úrazu elektrickým prúdom alebo zranenie.

oslabiť alebo zničiť plast.

- **Neprevádzkujte nabíjačku s poškodeným káblom alebo zástrčkou, pretože by to mohlo spôsobiť skrat a úraz elektrickým prúdom.** V prípade poškodenia nechajte nabíjačku opraviť alebo vymeniť autorizovaným servisným technikom v servisnom centre EGO.
- **Nabíjačku nerozoberajte.** Odnesť ju autorizovanému servisnému technikovi v prípade, že je nevyhnutný servis alebo oprava. Nesprávne zmontovanie môže spôsobiť úraz elektrickým prúdom alebo požiar.
- **Pred začatím akejkoľvek údržby alebo čistenia za účelom zníženia rizika úrazu elektrickým prúdom odpojte nabíjačku od elektrickej zásuvky.**
- **Keď nabíjačku nepoužívate, odpojte ju od elektrickej siete.** Tým sa zníži riziko úrazu elektrickým prúdom a poškodenie nabíjačky, ak by kovové predmety spadli do otvoru. Tiež sa tým zabráni poškodeniu nabíjačky pri prepätí.
- **Nebezpečenstvo úrazu elektrickým prúdom!** Nedotýkajte sa neizolovanej časti výstupného konektora alebo neizolovaných akumulátorových svoriek.
- **Odložte si tieto pokyny.** Používajte ich často a používajte ich tiež na poučenie ostatných, ktorí môžu toto náradie používať. Ak požičiate tento nástroj niekomu inému, požičajte mu aj tieto pokyny, aby sa zabránilo zneužitiu výrobku a prípadným zraneniam.

SK

## BEZPEČNOSTNÉ PRAVIDLÁ PRE NABÍJAČKY

- ⚠ **UPOZORNENIE:** Toto zariadenie nesmú používať osoby (vrátane detí) so zníženými fyzickými, zmyslovými alebo rozumovými schopnosťami, nedostatkom skúsenosti a znalostí, ak neboli oboznámené s používaním zariadenia alebo nepracujú pod dohľadom osoby zodpovednej za ich bezpečnosť.
- **Pred použitím nabíjačky si prečítajte všetky pokyny a varovné symboly v tomto návode na obsluhu a na nabíjačke, akumulátore a na výrobku,** aby sa zabránilo zneužitiu výrobkov a možnému zraneniu alebo poškodeniu.
- **Nedotýkajte sa mokrymi rukami nabíjačky, vrátane konektora alebo terminálov nabíjačky.**
- **Zabezpečte, aby kábel bol umiestnený tak, že nebude možné naň šliapať, zakopnúť o neho, nepride do kontaktu s ostrými hranami alebo pohyblivými časťami, inak by mohlo dôjsť k jeho poškodeniu alebo namáhaniu.** Tým sa zníži riziko náhodných pádov, ktoré by mohli spôsobiť zranenie a poškodenie kábla, čo by následne mohlo viesť k úrazu elektrickým prúdom.
- **Chráňte kábel a nabíjačku pred pôsobením vysokého tepla, aby nedošlo k poškodeniu krytu alebo vnútorných súčastí.**
- **Nedovoľte, aby benzín, oleje, ropné produkty atď. prišli do kontaktu s plastovými časťami.** Tieto materiály obsahujú chemikálie, ktoré môžu poškodiť,

## DÔLEŽITÉ BEZPEČNOSTNÉ POKYNY

- **Odložte si tieto pokyny.** Tento návod obsahuje dôležité bezpečnostné a prevádzkové pokyny pre nabíjačku EGO 56V CHV1600E.
- **Pred použitím nabíjačky si prečítajte všetky pokyny a varovné symboly na nabíjačke, batérii a výrobku, ktorý batéria bude poháňať.**

## TECHNICKÉ ÚDAJE

Vstup nabíjačky	220-240 V~ 50 Hz, 1 600 W
Výstup nabíjačky	56 V  , 22 A
Doba nabíjania	Približne 60 minút pre akumulátor 20 Ah Približne 90 minút pre akumulátor 30 Ah Približne 120 minút pre akumulátor 40 Ah Približne 140 minút pre akumulátor 48 Ah Približne 180 minút pre akumulátor 60 Ah Približne 210 minút pre akumulátor 72 Ah
Hmotnosť nabíjačky	4,5 kg

Optimálna teplota nabíjania	5°C-40°C
-----------------------------	----------

## POPIS

### ZOZNÁMTE SA S VAŠOU NABÍJAČKOU (obr. A1)

1. LED kontrolky
2. Napájacia zástrčka
3. Napájací kábel
4. Záves
5. Chladiaci vzduchový otvor

## OBSLUHA

Nabíjačka je určená na nabíjanie akumulátorov EGO Power+, ktoré sú nainštalované v priestore pre akumulátory viacstupovej nabíjacej jednotky EGO CHU6000 a elektrickej kosačky s nulovým polomerom zatáčania ZT4200E-L.

Nie je dovolené nabíjať nedobíjateľné batérie.

### AKO NABÍJAŤ AKUMULÁTOR (obr. B1 a B2)

B-1	CHU6000	B-4	Akumulátor
B-2	Napájacia zástrčka	B-5	ZT4200E-L
B-3	Nabíjací vstup		

**VAROVANIE:** Nepoužívajte nabíjačku vonku a nevystavujte ju mokrym alebo vlhkým podmienkam.

**POZNÁMKA:** Litium-iónové akumulátory sa dodávajú čiastočne nabité. Pred prvým použitím akumulátor úplne nabite. Pred prvým použitím akumulátor úplne nabite.

1. Zarovajte vyvýšené rebrá akumulátora s montážnymi drážkami v priestore pre akumulátor a akumulátor zasunite nadol na nabíjaciu jednotku. Skontrolujte, či sú akumulátory bezpečne pripojené v priestore pre akumulátor.
2. Zastrčte sieťovú zástrčku do nabíjacieho vstupu.
3. Zapojte nabíjačku do elektrickej siete (220 - 240 V~, 50 Hz). Tri LED kontrolky budú krátko svietiť nazeleno, čo znamená, že nabíjačka funguje správne.
4. Nabíjačka bude komunikovať s akumulátormi, aby vyhodnotila ich stav. Keď akumulátory splnia podmienky nabíjania, nabíjačka začne nabíjať akumulátory a tri LED kontrolky na nabíjačke budú svietiť zelene postupne zľava doprava. Ventilátor v nabíjačke nepretržite pracuje na ochladzovaní nabíjačky.
5. Keď sú akumulátory úplne nabité, prestanú sa striedať tri LED kontrolky a budú svietiť neprerušovane zeleno. Kontrolka napájania na akumulátoroch zhasne. Počkajte, kým sa chladiaci ventilátor nezastaví, odpojte napájací kábel z nabíjacieho vstupu a odpojte

nabíjačku od napájacieho zdroja.

### POZNÁMKA:

- Výrazne skrátaná doba chodu po úplnom nabití akumulátora naznačuje, že sa blíži koniec jeho životnosti a je potrebné ho vymeniť.
- Nabíjačka sa môže počas nabíjania zahrievať. To je súčasť bežnej prevádzky nabíjačky. Nabíjajte v dobre vetranom priestore.

### POZNÁMKA:

- Výrazne skrátaná doba chodu po plnom nabití akumulátora znamená, že akumulátory sú takmer na konci svojej životnosti a musia byť vymenené.
- Nabíjačka sa môže počas nabíjania zahrievať. To je súčasť bežnej prevádzky nabíjačky. Nabíjajte v dobre vetranom priestore.

### FUNKCIE LED NA NABÍJAČKE

STAV	LED KONTROLKY NA NABÍJAČKE	KONTROLKA NAPÁJANIA NA AKUMULÁTORE
Chybná	Všetky LED kontrolky svietia nepretržite načerveno	Nesvieti
Studený/teplý akumulátor	Prvá LED kontrolka bliká zeleno	Nesvieti
Studená/prehriata nabíjačka	Prvá LED kontrolka svieti nepretržite červenou	Nesvieti
Nadprúd výstupu nabíjačky	Prvé dve LED kontrolky svietia nepretržite červenou	Nesvieti
Ventilátor nabíjačky je poškodený	Prvá LED kontrolka bliká načerveno	Nesvieti
Nabíjanie	Postupne svietia zľava doprava.	Bliká striedavo červená, oranžová a zelená / Posledný segment bliká zeleno, zvyšok svieti zeleno
Úplne nabitý	Všetky LED kontrolky svietia neprerušovane zeleno	Nesvieti

### NABÍJANIE HORÚCEHO ALEBO STUDENÉHO AKUMULÁTORA

Ak akumulátor v kosačke nie je v normálnom teplotnom rozmedzí, prvá z troch LED kontroliek bude blikáť nazeleno. Keď sa akumulátor ochladí alebo zahreje na normálny

teplotný rozsah, nabíjačka automaticky začne nabíjať a tri LED kontrolky budú postupne striedavo normálne svietiť.

## ZÁVES (obr. C)

Záves je určený na zavesenie sieťovej zástrčky. Môže byť umiestnený v dvoch polohách. Spodná poloha slúži na zavesenie sieťovej zástrčky (obr. A). Horná poloha slúži na pohodlné skladovanie.

C-1 Záves

## OTVORY NA STENU (obr. D)

Nabíjačka má štyri závesné otvory pre pohodlné uloženie. Na zavesenie nabíjačky nainštalujte štyri skrutky do steny, vzdialené od seba vodorovne 305 mm a zvislo 152,4 mm. Na uchytenie nabíjačky použite dostatočne silné skrutky.

D-1 Otvor na stenu

## NAVÍJACIA DRÁŽKA (obr. E)

Keď je nabíjačka zavesená na stene, smerom k zadnej časti nabíjačky sa nachádza drážka. Drážku je možné použiť ako navíjaciu drážku. Ak je napájací kábel príliš dlhý na použitie, navíňte ho do navijacej drážky.

E-1 Navijacia drážka

vážnemu zraneniu.

**VAROVANIE:** Pri servise používajte iba identické náhradné diely EGO. Použitie iných častí môže vyvolať nebezpečenstvo, alebo spôsobiť poškodenie výrobku. Pre zaistenie bezpečnosti a spoľahlivosti je nevyhnutné, aby všetky opravy vykonával len kvalifikovaný servisný technik v servisnom stredisku EGO.

Pokiaľ stroj nepoužívate, uskladnite ho v interiéri.

## Ochrana životného prostredia



Nevyhadzujte elektrické spotrebiče ako netriedený komunálny odpad, použite oddelené zberné zariadenia.

Obráťte sa na vaše miestne zastupiteľstvo pre informácie týkajúce sa dostupných systémov triedeného zberu odpadu.

Ak sú elektrické spotrebiče likvidované na neorganizovaných skládkach alebo smetiskách, môžu nebezpečné látky unikať do podzemných vôd, dostať sa do potravinového reťazca a poškodzovať zdravie.

SK

## ÚDRŽBA

**VAROVANIE:** Pri čistení alebo vykonávaní údržby vždy odpojte akumulátor z nabíjačky, aby nedošlo k vážnemu zraneniu.

**VAROVANIE:** Pri servise používajte iba identické náhradné diely EGO. Použitie iných častí môže vyvolať nebezpečenstvo, alebo spôsobiť poškodenie výrobku.

**VAROVANIE:** Neodporúčame používať stlačený suchý vzduch na čistenie nabíjačky. Ak čistenie pomocou stlačeného vzduchu je jediný spôsob, ktorý je možné použiť, vždy si nasadte ochranné okuliare alebo ochranné okuliare s postrannými krytmi. V prašnom prostredí si tiež nasadte masku proti prachu.

**VAROVANIE:** Ak je napájací kábel poškodený, musí ho vymeniť výrobca, jeho servisný pracovník alebo podobne kvalifikované osoby, aby sa zabránilo riziku.

## VŠEOBECNÁ ÚDRŽBA

Na čistenie plastových dielov nepoužívajte rozpúšťadlá. Väčšina plastov je náchylná na poškodenie rôznymi typmi komerčných rozpúšťadiel a môžu sa poškodiť, ak sa rozpúšťadlá použijú. Použite čisté handry na odstránenie nečistôt, prachu, oleja, maziva, atď.

**VAROVANIE:** Nikdy nedovoľte, aby brzdové kvapaliny, benzín, ropné výrobky, penetračné oleje atď., prišli do styku s plastovými časťami. Chemické látky môžu poškodiť, oslabiť alebo zničiť plast, čo môže viesť k

## ODSTRÁŇOVANIE PORÚCH

PROBLÉM	PRÍČINA	RIEŠENIE
Nabíjačka nefunguje. Tri LED kontrolky svietia nepretržite červeno.	Akumulátor alebo nabíjačka sú chybné.	<ul style="list-style-type: none"> <li>■ Pokúste sa nabiť iný akumulátor.</li> <li>■ Odpojte nabíjačku a počkajte, kým nezhasnú LED kontrolky, a potom znova pripojte zástrčku k napájaciemu zdroju.</li> <li>■ Ak žiadny z vyššie uvedených krokov problém nevyrieši, zavolajte zákaznícky servis EGO</li> </ul>
Nabíjačka nefunguje a prvá LED kontrolka bliká zelene.	Akumulátor je príliš horúci alebo príliš studený.	Akumulátor nechajte vychladnúť alebo zahriať. Nabíjanie začne, keď sa akumulátor vráti na normálnu teplotu.
Nabíjačka nefunguje a prvá LED kontrolka svieti nepretržite červeno.	Studená/prehriata nabíjačka	Odpojte nabíjačku a počkajte, kým nabíjačka vychladne alebo nezahreje, a potom znova pripojte zástrčku k napájaciemu zdroju.
Nabíjačka nefunguje a prvé dve LED kontrolky svietia načerveno.	Nadprúd výstupu nabíjačky	Odpojte nabíjačku a potom znova pripojte zástrčku k napájaciemu zdroju. Ak to nefunguje, zavolajte zákaznícky servis EGO.
Nabíjačka nefunguje a prvá LED kontrolka bliká načerveno.	Ventilátor nabíjačky je zablokovaný alebo chybný.	Odpojte nabíjačku, mierne s ňou zatrasť a potom znova pripojte nabíjačku medzi napájanie a nabíjací vstup, aby ste zistili, či ventilátor nabíjačky funguje normálne. Ak to nefunguje, zavolajte zákaznícky servis EGO.
Nabíjačka nefunguje a všetky LED kontrolky nesvietia.	<ul style="list-style-type: none"> <li>■ Zlé spojenie medzi akumulátorom a kosačkou.</li> <li>■ Nabíjačka je poškodená.</li> </ul>	<ul style="list-style-type: none"> <li>■ Pokúste sa vybrať a znovu vložiť akumulátor do nabíjacieho vstupu.</li> <li>■ Odpojte nabíjačku a potom znova pripojte zástrčku k napájaciemu zdroju. Ak to nefunguje, zavolajte zákaznícky servis EGO.</li> </ul>

**SK**

## ZÁRUKA

### ZÁRUČNÁ POLITIKA EGO

Navštívte webové stránky [egopowerplus.com](http://egopowerplus.com) pre úplné podmienky záručnej politiky spoločnosti EGO.

## OLVASSA EL AZ ÖSSZES UTASÍTÁST!



### OLVASSA EL A HASZNÁLATI ÚTMUTATÓT

**⚠ Megjegyzés:** A használati útmutató alternatív formában, ill. a honlapon is elérhető.

**⚠ Maradék kockázat!** Az elektronikus készülékekkel, például pacemakerrel élő emberek a termék használata előtt kérjék ki az orvos véleményét. Az elektromos felszerelésnek a pacemakerhez közel való működtetése interferenciát vagy meghibásodást okozhat a pacemakerben.

**⚠ FIGYELMEZTETÉS:** A biztonságosság és megbízhatóság biztosítása érdekében minden javítást szakképzett szerviztechnikus hajtson végre.

**⚠ FIGYELMEZTETÉS:** Ezt a készüléket használhatják 8 éves vagy annál idősebb gyermekek, illetve csökkent fizikai, érzékszervi, vagy mentális képességekkel rendelkező, vagy kellő tudással és belátással nem rendelkező személyek is, ha az említett személyek a biztonságukért felelős, a készülék biztonságos használatának módjával és az esetleges veszélyekkel tisztában lévő személy felügyelete alatt állnak, vagy ilyen személytől kaptak utasítást a berendezés használatára vonatkozóan. Gyermekek nem játszhatnak a készülékkel. Felügyelet nélkül gyermekek nem végezhetik a készülék tisztítását és karbantartását.

HU

## BIZTONSÁGI SZIMBÓLUMOK

A biztonsági szimbólumok célja, hogy felhívják a figyelmet az esetleges veszélyekre. Nagyon figyeljen a biztonsági szimbólumokra és magyarázatokra, ill. ezek megértésére. A szimbólumok figyelmeztetései önmagukban nem hártják el a veszélyeket. Az utasítások és figyelmeztetések nem helyettesítik a megfelelő balesetmegelőző intézkedéseket.

**⚠ FIGYELMEZTETÉS:** A szerszám használata előtt feltétlenül olvassa el a jelen használati útmutató minden biztonsági utasítását, a „VESZÉLY”, „FIGYELMEZTETÉS” és „FIGYELEM” biztonsági szimbólumokat is. Az alább felsorolt utasítások be nem tartása áramütést, tűzveszélyt és/vagy súlyos személyi sérülést idézhet elő.

## BIZTONSÁGI UTASÍTÁSOK

Ezen az oldalon olyan biztonsági szimbólumok láthatók és olvashatók, amelyek megjelenhetnek a terméken. Az összeszerelés vagy működtetés előtt olvassa el, érte meg és tartsa be a gép minden utasítását.

	Biztonsági figyelmeztetés	Az Ön biztonságát érintő óvintézkedések.
	Olvassa el a használati útmutatót	A sérülések kockázatának csökkentése érdekében a használatnak el kell olvasnia a használati útmutatót.
	Beltéri használatra	A készüléket csak beltéren használja
	II. osztályú konstrukció	Kettős szigetelésű szerkezet
	CE	A termék megfelel az érvényes EK irányelveknek.
	UKCA	Ez a termék megfelel az alkalmazandó brit jogszabályoknak.
	WEEE	Az elhasználandó elektromos termékek nem helyezhetők a háztartási hulladék közé. Vigye hivatalos újrahasznosító telephelyre.
V	Volt	Feszültség
A	Amper	Áramerősség
Hz	Hertz	Frekvencia (ciklusok másodpercenként)
W	Watt	Teljesítmény
min	Perc	Idő
	Váltakozó áram	Áram típusa
	Egyenáram	Áram típusa vagy jellemzői

**⚠ FIGYELMEZTETÉS:** Olvassa el és érte meg az utasításokat. Az alább felsorolt utasítások be nem tartása áramütést, tűzveszélyt és/vagy súlyos személyi sérülést idézhet elő.

## MUNKATERÜLETI BIZTONSÁG

- **A munkaterület legyen tiszta és jól megvilágított.** A munkaterületen uralkodó rendetlenségnek vagy a rossz megvilágításnak baleset lehet a következménye.
- **Ne használja az EGO töltőt robbanási veszélynek kitett környezetben, például olyan helyen, ahol éghető folyadékok, gázok vagy porok találhatóak.** A töltő szikrákat képezhet, amelyek meggyújthatják a porokat vagy gázokat.

## ELEKTROMOS BIZTONSÁG

- **Ne tegye ki a töltőt esőnek vagy nedves környezetnek.** A töltőbe kerülő víz megnöveli az áramütés veszélyét.
- **Ne használja a kábelt helytelen módon.** Soha ne használja a vezetékét a töltő hordozására, húzására vagy lecsatlakoztatására. Tartsa távol a vezetékét hőtől, olajtól, éles szegélyektől és mozgó alkatrészekről. A sérült vagy összegabalyodott hálózati kábelek megnövelik az áramütés veszélyét.

Az EGO töltő az A2 ábrán felsorolt EGO lítium-ion akkumulátoregységeket tölti:

### SZERVIZ

- **A töltőt szakképzett személlyel, eredeti cserealkatrész felhasználásával javíttassa meg.** Ezzel biztosítja a töltő biztonságának fenntartását.
- **A töltő javításakor használjon azonos pótalkatrészeket. Kövesse a jelen használati utasítás Karbantartás fejezetét.** Nem engedélyezett alkatrészek használata vagy a karbantartási utasítások be nem tartása áramütés vagy sérülés veszélyét okozhatja.

### A TÖLTŐRE VONATKOZÓ BIZTONSÁGI SZABÁLYOK

**▲ FIGYELEM:** Ezt a berendezést nem használhatják olyan személyek (gyermeket is beleértve), akik csökkent fizikai, érzékszervi vagy szellemi képességekkel rendelkeznek, vagy nem rendelkeznek kellő belátással és tudással, kivéve azt az esetet, ha az említett személyek a biztonságukért felelős személy felügyelete alatt állnak, vagy ilyen személytől kaptak utasítást a berendezés használatára vonatkozóan.

- **Az akkumulátortöltő használata előtt, olvassa el a jelen használati útmutatót és az akkumulátortöltőt, az akkumulátor és a termék minden utasítását és figyelmeztető jelzését a termék helytelen használatának és a lehetséges sérülések vagy rongálódás elkerülése érdekében.**
- **Ne nyúljon a töltőhöz, a töltő csatlakozódugójához és csatlakozásaihoz vizes kézzel.**
- **Ügyeljen arra, hogy a vezeték olyan helyen legyen, ahol nem lépnek rá, nem botlanak el benne, nem ér éles szélékhez vagy mozgó alkatrészekhez, és nincs kitéve más sérülésnek vagy igénybevételnek.** Ez csökkenti a véletlenszerű leesés veszélyét, amely a kábel sérülését vagy rongálódását okozhatja, és végül áramütést idézhet elő.
- **A kábelt és a töltőt tartsa távol hőtől, hogy a burkolat és a belső alkatrészek ne sérüljenek.**
- **Benzin, olaj, petróleum alapú termékek, stb. ne érintkezzenek a műanyag alkatrészekkel.** Ezek az anyagok olyan vegyszereket tartalmaznak, amelyek

megrongálhatják, gyengíthetik vagy károsíthatják a műanyagot.

- **Ne működtesse a töltőt sérült kábellel vagy csatlakozódugóval, ami rövidzárlatot vagy áramütést okozhat.** Ha sérült a töltő, akkor javíttassa meg vagy cseréltesse ki az EGO Service Center hivatalos szerviztechnikusával.
- **Ne szerelje szét a töltőt.** Vigye hivatalos szerviztechnikushoz, ha szerviz vagy javítás szükséges. A helytelen szétszerelés miatt áramütés és tűz veszélye áll fenn.
- **Az áramütés kockázatának csökkentése érdekében húzza ki a töltőt a hálózati aljzattól, mielőtt bármilyen karbantartást vagy tisztítást végezne rajta.**
- **Amikor nem használja a töltőt, mindig húzza ki a hálózati aljzattól.** Ez csökkenti az áramütés kockázatát vagy a töltő sérülését, ha fém tárgyak esnének a nyílásába. Ezenkívül ez segít megakadályozni a töltő sérülését teljesítménylökés esetén is.
- **Áramütésveszély!** Ne érjen a csatlakozó kimenet szigetelés nélküli részéhez vagy az akkumulátor szigetelés nélküli érintkezőjéhez.
- **Őrizze meg ezt az útmutatót.** Időnként olvassa át, és használja, amikor másokat a készülék használatára tanít be. Ha valakinek kölcsönadja a készüléket, akkor adja át a használati utasítást is a helytelen használat és a lehetséges sérülések elkerülése érdekében.

### FONTOS BIZTONSÁGI UTASÍTÁSOK

- **Őrizze meg ezt az útmutatót.** A jelen használati útmutató fontos biztonsági és használati utasításokat tartalmaz az EGO 56V CHV1600E töltőre vonatkozólag.
- **Az akkumulátortöltő használata előtt olvassa el az akkumulátortöltőre, az akkumulátorra és a termékre vonatkozó összes utasítást, valamint a rajtuk elhelyezett biztonsági jelzéseket.**

### MŰSZAKI LEÍRÁS

Töltő bemenet	220-240 V~ 50 Hz, 1 600 W
Töltő kimenet	56 V  22 A

Töltési idő	Körülbelül 60 perc 20AH akkumulátoregység esetén. Körülbelül 90 perc 30AH akkumulátoregység esetén. Körülbelül 120 perc 40AH akkumulátoregység esetén. Körülbelül 140 perc 48AH akkumulátoregység esetén. Körülbelül 180 perc 60AH akkumulátoregység esetén. Körülbelül 210 perc 72AH akkumulátoregység esetén.
Töltő súlya	4,5 kg
Optimális töltési hőmérséklet	5°C-40°C

## LEÍRÁS

### ISMERJE MEG A TÖLTŐT (A1 ábra)

1. LED lámpák
2. Hálózati csatlakozódugó
3. Hálózati kábel
4. Akasztyó
5. Hűtőlevegő port

## MŰKÖDTETÉS

A töltőt az az EGO CHU6000 többportos töltőegység és a ZT4200E-L elektromos zero turn (nulla fordulókörös) fűnyíró akkumulátor tartójába illeszkedő EGO Power+ akkumulátorok töltésére tervezték.

A nem újratölthető akkumulátorok újratöltése tilos.

### AZ AKKUMULÁTOREGYSÉG FELTÖLTÉSE (B1 és B2 ábra)

B-1	CHU6000	B-4	Akkumulátoregység
B-2	Hálózati csatlakozódugó	B-5	ZT4200E-L
B-3	Töltőaljzat		

**FIGYELMEZTETÉS:** Ne használja a töltőt szabadterén, és ne tegye ki nedves vagy nyirkos körülményeknek.

**MEGJEGYZÉS:** A lítium-ion akkumulátoregységet részben feltöltve szállítjuk. Az első használat előtt töltse fel teljesen az akkumulátoregységet. Az első használat előtt töltsen fel teljesen az akkumulátoregységet.

1. Illessze az akkumulátoregység megemelt bordáit az akkumulátor tartóban lévő szerelőnyílásokhoz és csúsztassa le az akkumulátoregységet a töltőegységre. Győződjön meg róla, hogy az akkumulátoregységek biztonságosan rögzítve vannak

az akkumulátor tartóban.

2. Dugja be a hálózati csatlakozódugót a töltőaljzatba.
3. Csatlakoztassa a töltőt a villamos hálózathoz (220-240V~ 50Hz). A három töltésjelző LED rövid ideig zölden világít, jelezvén, hogy a töltő megfelelően működik.
4. A töltő kommunikál az akkumulátoregységekkel az akkumulátoregységek állapotának meghatározásához. Amikor az akkumulátoregységek megfelelnek a töltési feltételeknek, a töltő megkezdi az akkumulátoregységek töltését, és a három töltésjelző LED balról jobbra haladva zölden világít. A töltőben lévő ventilátor folyamatosan működik a töltő hűtése érdekében.
5. Amikor az akkumulátoregységek teljesen feltöltődnek, a három kijelző LED villogása megszűnik és folyamatos zölden világítanak. Az akkumulátoregységeken lévő teljesítményjelző kialszik. Várja meg, amíg a hűtőventilátor leáll, húzza ki a hálózati csatlakozódugót a töltőaljzatról és válassza le a töltőt a villamos hálózatról.

### MEGJEGYZÉS:

- Ha a működési idő az akkumulátoregység teljes feltöltése után jelentősen csökken, akkor ez azt jelzi, hogy az akkumulátorok majdnem elérte az élettartamuk végét, és az akkumulátoregységet ki kell cserélni.
- A töltő töltés közben felmelegszik. Ez a töltő normál működésének része. Jól szellőztetett helyiségben töltsen fel.

### MEGJEGYZÉS:

- Ha a működési idő teljes feltöltés után jelentősen csökken, akkor az azt jelzi, hogy az akkumulátor majdnem elérte a használhatóságának végét, és ki kell cserélni.
- A töltő töltés közben felmelegszik. Ez a töltő normál működésének része. Jól szellőztetett helyiségben töltsen fel.

### A TÖLTŐ LED FUNKCIÓI

ÁLLAPOT	LED JELZŐLÁMPÁK A TÖLTŐN	TELJESÍTMÉNY JELZŐ AZ AKKUMULÁTOREGYSÉGEN
Sérült	Az összes LED jelzőlámpa folyamatos pirosan világít	Kialudt
Hideg/forró akkumulátor	Az első LED jelzőlámpa zölden villog	Kialudt



Hideg/túlmelegedett töltő	Az első LED jelzőlámpa folyamatos pirosan világít	Kialudt
Töltő kimenet túláram	Az első két LED jelzőlámpa folyamatos pirosan világít	Kialudt
A töltő ventilátora meghibásodott	Az első LED jelzőlámpa pirosan villog	Kialudt
Töltés	Zölden világít sorrendben, balról jobbra.	Váltakozva villogó piros, narancssárga és zöld/Utolsó szegmens villogó zöld, a többi folyamatos zöld.
Teljesen feltöltve	Az összes LED jelzőlámpa folyamatos zölden világít	Kialudt

## FORRÓ VAGY HIDEG AKKUMULÁTOREGYSÉG TÖLTÉSE

Ha a fűnyíróban lévő akkumulátor hőmérséklete a normál tartományon kívül esik, akkor a három kijelző LED közül az első zölden villog. Ha az akkumulátoregység lehűl vagy felmelegszik a normál hőmérsékleti tartományba, a töltő automatikusan megkezdi a töltést, és a három jelző LED normál sorrendben világít.

## AKASZTÓ (C ábra)

Az akasztó a hálózati csatlakozódugó felakasztására szolgál. Két pozícióban helyezhető el. Az alsó pozíció a hálózati csatlakozódugó felakasztására szolgál (A ábra). A felső pozíció kényelmes tárolásra szolgál.

C-1 Akasztó

## LYUKAK FALRA SZERELÉSHEZ (D ábra)

A töltőn négy akasztólyuk van a kényelmes tároláshoz. A töltő felakasztásához szereljen négy csavart a falra, egymástól vízszintesen 305 mm, függőlegesen pedig 152,4 mm távolságra. A töltő megtartásához használjon kellően erős csavarokat.

D-1 Lyuk falra szereléshez

## KÁBELTARTÓ (E ábra)

Amikor a töltő a falra van akasztva, a töltő hátulján lesz egy horony. A horony kábeltartóként használható. Ha a hálózati kábel túl hosszú, akkor a kényelmes használathoz, tekerje fel azt a feltekercselő horonyba.

E-1 Kábeltartó

## KARBANTARTÁS

**⚠ FIGYELMEZTETÉS:** A súlyos személyi sérülések elkerülése érdekében mindig vegye ki az akkumulátoregységet a töltőtől a tisztítás vagy karbantartás alatt.

**⚠ FIGYELMEZTETÉS:** Javításkor használjon azonos EGO pótalkatrészeket. Más alkatrészek használata veszélyt okozhat, vagy megrongálhatja a terméket.

**⚠ FIGYELMEZTETÉS:** Nem javasolt sűrített levegő használata a töltő tisztításához. Ha csak sűrített levegővel lehet megtisztítani, akkor a töltő tisztítása közben mindig viseljen védőszemüveget vagy oldalsó védőlemezsel ellátott védőszemüveget. Ha működetés közben por keletkezik, akkor viseljen porvédő maszkot is.

**⚠ FIGYELMEZTETÉS:** Ha a hálózati kábel megsérült, akkor a veszélyek elkerülése érdekében a gyártóval vagy a gyártó szerviz-szakembereivel, vagy más szakképzett személlyel ki kell cseréltetni.

## ÁLTALÁNOS KARBANTARTÁS

A műanyag alkatrészek tisztításához ne használjon oldószereket. A legtöbb műanyag különböző vegyi oldószerek hatására károsodik, ezek megrongálhatják őket. Használjon tiszta ruhát a szennyeződés, por, olaj, zsír, stb. eltávolításához.

**⚠ FIGYELMEZTETÉS:** Fékolaj, benzin, petróleum alapú termékek, behatólajok stb. soha ne érintkezzenek a műanyag alkatrészekkel. A vegyszerek megrongálhatják, gyengíthetik vagy megtámadhatják a műanyagot, ezáltal súlyos személyi sérülést okozhatnak.

**⚠ FIGYELMEZTETÉS:** Javításkor használjon azonos EGO pótalkatrészeket. Más alkatrészek használata veszélyt okozhat, vagy megrongálhatja a terméket. A biztonságosság és megbízhatóság biztosítása érdekében minden javítást az EGO Service Center szakképzett szerviztechnikusa hajtson végre.

Ha nem használja a gépet, akkor tárolja beltérben.

## Környezetvédelem



Ne dobja ki az elektromos készülékeket a szelektálatlan háztartási hulladékkal együtt, szelektív hulladékgyűjtő helyeken helyezze el ezeket.

Forduljon a helyi önkormányzatához a rendelkezésre álló gyűjtőhelyekkel kapcsolatos információért.

Ha az elektromos berendezéseket hulladéklerakóban vagy szemétteltelepeken ártalmatlanítják, olyan veszélyes anyagok kerülhetnek belőlük a talajvízbe, majd onnan a táplálkozási láncba, amelyek veszélyeztetik az egészséget és az emberi jólétet.

## HIBAEHÁRÍTÁS

PROBLÉMA	OK	MEGOLDÁS
A töltő nem működik. A három LED jelzőlámpa folyamatosan pirosan világít.	Az akkumulátoregység vagy a töltő sérült.	<ul style="list-style-type: none"> <li>■ Próbáljon meg másik akkumulátoregységet feltölteni.</li> <li>■ Húzza ki a töltőt, és várjon, amíg a LED jelzőlámpák kialszanak, majd újra csatlakoztassa a dugót a villamos hálózathoz.</li> <li>■ Ha a fentiek egyike sem oldja meg a problémát, hívja az EGO ügyfélszolgálatot.</li> </ul>
A töltő nem működik és az első LED jelzőlámpa zölden villog.	Az akkumulátoregység túl forró vagy túl hideg.	Hagyja az akkumulátoregységet lehűlni vagy felmelegedni. A töltés akkor kezdődik, amikor az akkumulátoregység normál hőmérsékletre hűl vissza.
A töltő nem működik és az első LED jelzőlámpa folyamatosan pirosan világít.	Hideg/túlmelegedett töltő	Húzza ki a töltőt, és várjon, amíg a töltő le nem hűl vagy fel nem melegszik, majd újra csatlakoztassa a dugót a villamos hálózathoz.
A töltő nem működik és az első két LED jelzőlámpa folyamatosan pirosan világít.	Töltő kimenet túláram	Húzza ki a töltőt, majd újra csatlakoztassa a dugót a villamos hálózathoz. Ha nem működik, akkor hívja az EGO ügyfélszolgálatot.
A töltő nem működik és az első LED jelzőlámpa pirosan villog.	A töltő ventilátora eltömődött vagy meghibásodott.	Húzza ki a töltőt, finoman rázza meg, majd csatlakoztassa vissza a villamos hálózathoz és a töltőaljzat közé, hogy ellenőrizze, a töltő ventilátora normál módon működik-e. Ha nem működik, akkor hívja az EGO ügyfélszolgálatot.
A töltő nem működik és egyik LED jelzőlámpa sem világít.	<ul style="list-style-type: none"> <li>■ Az akkumulátor és a fűnyíró közötti kapcsolat nem megfelelő.</li> <li>■ A töltő megsérült.</li> </ul>	<ul style="list-style-type: none"> <li>■ Próbálja meg kivenni, és visszatenni az akkumulátoregységet a töltőaljzatba.</li> <li>■ Húzza ki a töltőt, majd újra csatlakoztassa a dugót a villamos hálózathoz. Ha nem működik, akkor hívja az EGO ügyfélszolgálatot.</li> </ul>

HU

## GARANCIA

### EGO GARANCIÁLIS FELTÉTELEK

Kérjük, látogasson el az [egopowerplus.com](http://egopowerplus.com) oldalra, ahol megtalálja a részletes EGO garanciális feltételeket.

## CITIȚI TOATE INSTRUCȚIUNILE!



### CITIȚI MANUALUL DE INSTRUCȚIUNI

**⚠ Observație:** Aceste instrucțiuni sunt disponibile și în format alternativ, de exemplu pe un website.

**⚠ Riscuri reziduale!** Persoanele cu dispozitive electronice precum stimulatoare cardiace ar trebui să se consulte cu medicul (medicii) înainte de a utiliza acest produs. Funcționarea echipamentelor electrice în imediata apropiere a unui stimulator cardiac ar putea provoca interferențe sau defecțiuni ale stimulatorului cardiac.

**⚠ AVERTISMENT:** Pentru siguranța și fiabilitatea produsului, toate reparațiile trebuie efectuate de către un tehnician de service autorizat.

**⚠ AVERTISMENT:** Acest aparat poate fi utilizat de către copii de peste 8 ani și de către persoane cu capacități fizice, senzoriale sau intelectuale reduse ori lipsite de cunoștințe sau de experiență numai dacă sunt supravegheate sau au fost instruite cu privire la utilizarea aparatului în deplină siguranță și înțeleg pericolul la care se expun. Nu lăsați copiii să se joace cu aparatul. Este interzisă efectuarea curățării și întreținerii aparatului permisibile utilizatorului de către copii nesupravegheați.

## SIMBOLURI DE SIGURANȚĂ

Scopul simbolurilor privind siguranța este să vă atragă atenția asupra pericolelor posibile. Simbolurile privind siguranța și explicațiile furnizate de acestea merită atenția și înțelegerea dumneavoastră. Avertizările simbolurilor nu elimină, prin ele însele, niciun pericol. Instrucțiunile și avertizările pe care le oferă acestea nu pot înlocui măsurile adecvate de prevenire a accidentelor.

**⚠ AVERTISMENT:** Asigurați-vă că ați citit și înțelegți toate instrucțiunile privind siguranța din acest Manual de utilizare, inclusiv toate simbolurile de alertă privind siguranța precum **“PERICOL”**, **“AVERTIZARE”** și **“ATENȚIE”** înainte de a utiliza această sculă. Nerespectarea tuturor instrucțiunilor enumerate mai jos poate duce la electrocutare, incendiu și/sau vătămări corporale grave.

## INSTRUCȚIUNI PRIVIND SIGURANȚA

Această pagină descrie simbolurile de siguranță ce pot apărea pe acest produs. Citiți, înțelegți și respectați toate instrucțiunile de pe mașină înainte de asamblare și utilizare.

	Alertă privind siguranța	Precauții care implică siguranța dumneavoastră
	Citiți manualul de instrucțiuni	Pentru a reduce riscul de accidentări, utilizatorul trebuie să citească manualul de instrucțiuni.
	A se utiliza numai în interior	Utilizați acest aparat numai în interior
	Produs cu structură de clasă II	Construcție dublu-izolată
	CE	Acest produs este în conformitate cu directivele europene aplicabile.
	UKCA	Acest produs este în conformitate cu legislația aplicabilă din Marea Britanie.
	DEEE	Deșeurile produselor electrice nu trebuie să fie eliminate împreună cu deșeurile menajere. Predați-le unui punct de reciclare autorizat.
V	Volt	Tensiune
A	Amperi	Curent
Hz	Hertz	Frecvență (cicluri pe secundă)
W	Watt	Alimentare
min	Minute	Durată
	Curent alternativ	Tip de curent
	Curent continuu	Tip sau o caracteristică de curent

**⚠ AVERTISMENT:** Citiți și înțelegți toate instrucțiunile. Nerespectarea tuturor instrucțiunilor de mai jos poate duce la electrocutare, incendiu și/sau vătămări grave.

## SIGURANȚA ZONEI DE LUCRU

- **Păstrați zona de lucru curată și bine iluminată.** Zonele dezordonate și întunecoase predisun la accidente.
- **Nu utilizați încărcătorul EGO în atmosfere explozive, cum ar fi în prezența lichidelor, gazelor sau a prafului inflamabile.** Un încărcător ar putea crea scântei, care pot aprinde praful sau gazele.

RO

## SIGURANȚA ELECTRICĂ

- **Nu expuneți încărcătorul la ploaie sau condiții de umezeală.** Pătrunderea apei în încărcător va crește riscul de electrocutare.
- **Nu folosiți în mod abuziv cablul de alimentare.** Nu utilizați niciodată cablul de alimentare pentru transportul, tragerea sau scoaterea din priză a încărcătorului. Țineți cablul de alimentare departe de căldură, ulei, margini tăioase sau piese în mișcare. Cablurile electrice deteriorate sau încălțite cresc riscul de electrocutare.

Încărcătorul EGO poate încărca pachetele de baterii litiu-ioni EGO enumerate în fig.A2:

## SERVICE

- **Apelați numai la o persoană calificată pentru a vă repara scula electrică utilizând numai piese de schimb identice.** Acest lucru va asigura menținerea siguranței încărcătorului.
- **La depanarea încărcătorului, utilizați numai piese de schimb identice. Respectați instrucțiunile din secțiunea de întreținere din acest manual.** Utilizarea de piese neautorizate sau nerespectarea instrucțiunilor de întreținere pot duce la un risc de electrocutare sau de vătămare.

## REGULI DE SIGURANȚĂ PRIVIND ÎNCĂRCĂTORUL

**⚠️ AVERTISMENT:** Acest aparat nu este destinat folosirii de către persoane (inclusiv copii) cu capacități fizice, senzoriale sau intelectuale reduse, sau lipsite de experiență ori cunoștințe, exceptând cazul în care acestea sunt supravegheate sau instruite în prealabil de o persoană responsabilă de securitatea lor.

- **Înainte de a utiliza încărcătorul de acumulatori, citiți toate instrucțiunile și marcasele de avertizare din acest manual și de pe încărcător,** acumulator și de pe produs pentru a preveni utilizarea greșită a produselor și eventualele vătămări sau pagube.
- **Nu manevrați încărcătorul, inclusiv ștecherul acestuia și bornele încărcătorului dacă aveți mâinile ude.**
- **Cablul de alimentare trebuie să fie poziționat astfel încât să nu fie călcat, să nu provoace împiedicarea persoanelor, să nu intre în contact cu muchii ascuțiți sau piese mobile și să nu fie supus la deteriorări sau la tensiuni.** Poziționarea corectă a cablului va reduce riscul de căderi accidentale, care pot cauza vătămări corporale și deteriorarea cablului, care s-ar putea solda cu electrocutare.
- **Feriți cablul și încărcătorul de căldură pentru a preveni avarierea carcasei sau a componentelor interne.**
- **Nu permiteți contactul pieselor de plastic cu benzină, uleiuri, produse pe bază de petrol etc.** Aceste materiale conțin substanțe chimice care pot

deteriora, fragiliza sau distruge plasticul.

- **Nu utilizați încărcătorul cu un cablu de alimentare sau un ștecher deteriorat, deoarece există riscul creării unui scurtcircuit și al electrocutării.** În caz de deteriorare, apelați la un tehnician de reparații autorizat de la Centrul de service EGO pentru repararea sau înlocuirea încărcătorului.
- **Nu dezasamblați încărcătorul.** Duceți încărcătorul la un tehnician de service autorizat când acesta necesită operații de service sau reparații. Reasamblarea greșită poate duce la electrocutare sau la incendiu.
- **Scoateți încărcătorul din priza electrică înainte de a încerca orice operație de întreținere sau de curățare, pentru a reduce riscul de electrocutare.**
- **Deconectați încărcătorul de la sursa de alimentare când acesta nu este utilizat.** Astfel se va reduce riscul de electrocutare sau de deteriorare a încărcătorului în cazul în care cad obiecte de metal în deschiderea acestuia. Acest lucru va ajuta la prevenirea deteriorării încărcătorului în cazul unui vârf de tensiune.
- **Pericol de electrocutare.** Nu atingeți porțiunea neizolată a conectorului de ieșire sau borma neizolată a acumulatorului.
- **Păstrați aceste instrucțiuni.** Consultați-le frecvent și utilizați-le pentru a instrui alte persoane care ar putea utiliza această sculă. Dacă împrumutați cuiva această sculă, împrumutați-i și aceste instrucțiuni pentru a preveni utilizarea inadecvată a produsului și posibilele vătămări.

## INSTRUCȚIUNI IMPORTANTE PRIVIND SIGURANȚA

- **Păstrați aceste instrucțiuni.** Acest manual conține instrucțiuni importante privind siguranța și utilizarea încărcătorului EGO CHV1600E de 56V.
- **Înainte de a utiliza încărcătorul de acumulatori, citiți toate instrucțiunile și marcasele de avertizare de pe încărcătorul de acumulatori, de pe acumulator și de pe produsul care utilizează acumulatorul.**

## SPECIFICAȚII

Alimentare încărcător	220-240 V~ 50 Hz, 1 600 W
Putere de ieșire încărcător	56 V  , 22 A

Durată de încărcare	Aproximativ 60 de minute pentru setul de acumulatori 20AH Aproximativ 90 de minute pentru setul de acumulatori 30AH Aproximativ 120 de minute pentru setul de acumulatori 40AH Aproximativ 140 de minute pentru setul de acumulatori 48AH Aproximativ 180 de minute pentru setul de acumulatori 60AH Aproximativ 210 de minute pentru setul de acumulatori 72AH
Greutatea încărcătorului	4.5 kg
Temperatură optimă de încărcare	5°C-40°C

## DESCRIERE

### DESCRIEREA ÎNCĂRCĂTORULUI (Fig. A1)

1. Indicatori cu LED
2. Fișă de alimentare
3. Cablu de alimentare
4. Agățătoare
5. Port de răcire și aerisire

## FUNCTIONARE

Încărcătorul este conceput pentru a încărca bateriile EGO Power+ care sunt instalate în compartimentul pentru baterii al unității de încărcare multi-port EGO CHU6000 și a mașinii de tuns electrice ZT4200E-L.

Nu este permisă reîncărcarea bateriilor nereîncărcabile.

### CUM TREBUIE ÎNCĂRCAT SETUL DE ACUMULATORI (Fig. B1&B2)

B-1	CHU6000	B-4	Set de acumulatori
B-2	Fișă de alimentare	B-5	ZT4200E-L
B-3	Portul de încărcare		

**⚠️ AVERTISMENT:** Nu utilizați încărcătorul în aer liber și nu-l expuneți la condiții de umezeală.

**OBSERVAȚIE:** Seturile de acumulatori cu ioni de litiu sunt livrate parțial încărcate. Înaintea de prima utilizare, încărcați complet setul de acumulatori. Înaintea primei utilizări, încărcați complet setul de acumulatori.

1. Aliniați nervurile reliefate ale setului de acumulatori cu fantele de montare din încărcător, culisați setul de acumulatori în jos pe încărcător. Asigurați-vă că acumulatorii sunt fixați în siguranță la compartimentul pentru baterii.
2. Introduceți ștecherul încărcătorului în portul de

încărcare.

3. Conectați încărcătorul la sursa de alimentare (220-240V~50Hz). Cele trei LED-uri indicatoare se vor aprinde verde pentru un timp scurt indicând că încărcătorul funcționează corect.
4. Încărcătorul va comunica setului de acumulatori, pentru a evalua starea acestuia. Când acumulatorii îndeplinesc condițiile de încărcare, încărcătorul va începe încărcarea acumulatorilor și trei indicatoare LED de pe încărcător vor lumina în ordine verde, de la stânga la dreapta. Ventilatorul din încărcător va funcționa continuu pentru a răci setul de acumulatori.
5. Când acumulatorii sunt complet încărcăți, trei indicatoare LED se opresc din alternanță și vor lumina în verde continuu. Indicatorul de alimentare de pe setul de acumulatori se va stinge. Așteptați până când ventilatorul de răcire se oprește, scoateți alimentarea din portul de încărcare și deconectați încărcătorul de la sursa de alimentare.

### OBSERVAȚIE:

- O durată de funcționare redusă semnificativ a unui set de acumulatori este un semn că acumulatorii se apropie de sfârșitul vieții lor și trebuie înlocuiți.
- Este posibil ca setul de acumulatori să se încălzească în timpul încărcării. Acest lucru face parte din funcționarea normală a încărcătorului. Efectuați încărcarea într-o zonă bine ventilată.

### OBSERVAȚIE:

- O durată de funcționare redusă semnificativ a setului de acumulatori este un semn că acumulatorii se apropie de sfârșitul vieții lor și trebuie înlocuiți.
- Este posibil ca setul de acumulatori să se încălzească în timpul încărcării. Acest lucru face parte din funcționarea normală a încărcătorului. Efectuați încărcarea într-o zonă bine ventilată.

### FUNCȚIILE LED ALE ÎNCĂRCĂTORULUI

STATUS	INDICATOR CU LED PE ÎNCĂRCĂTOR	INDICATOR DE ALIMENTARE PE SETUL DE ACUMULATORI
Defect	Toate indicatoarele LED luminează roșu continuu	Oprit
Acumulator rece/cald	Primul indicator LED luminează intermitent verde	Oprit
Încărcător rece / supraîncălzit	Primul indicator LED luminează roșu continuu	Oprit

Supracurent de ieșire la încărcător	Primii doi indicatori LED care luminează roșu continuu	Oprit
Ventilatorul încărcătorului este defect	Primul indicator LED luminează intermitent roșu	Oprit
Încărcare	Luminează verde în ordine, de la stânga la dreapta.	Roșu intermitent, portocaliu și verde alternativ / Ultimul segment intermitent verde, restul verde continuu
Încărcare completă	Toate indicatoarele LED luminează verde continuu	Oprit

## ÎNCĂRCAREA UNUI SET DE ACUMULATORI CALD SAU RECE

Dacă acumulatorul din mașină de tuns iarba nu se află în intervalul normal de temperatură, primul dintre cele trei indicatoare LED va clipi verde. Când setul de acumulatori se răcește sau se încălzește până a un nivel normal de temperatură, încărcătorul va începe automat încărcarea și cele trei LED-uri se vor aprinde în ordinea normală.

## AGĂȚĂTOAREA (Fig. C)

Agățătoarea este concepută pentru a agăța ștecherul. Poate fi plasată în două poziții. Poziția inferioară este pentru agățarea ștecherului (Fig. A). Poziția superioară este pentru depozitarea convenabilă.

C-1	Agățătoarea
-----	-------------

## ORIFICIILE PENTRU FIXARE PE PERETE (Fig. D)

Încărcătorul are patru găuri de suspendare pentru o depozitare convenabilă. Instalați patru șuruburi pe perete la 305 mm distanță orizontală și 152,4 mm distanță verticală pentru a agăța încărcătorul. Folosiți șuruburi suficient de puternice pentru a ține încărcătorul.

D-1	Orificii pentru fixare pe perete
-----	----------------------------------

## TAMBUR DE ÎNFĂȘURARE (Fig. E)

Când încărcătorul este agățat pe perete, va exista o canalură spre partea din spate a încărcătorului. Canelura poate fi utilizată ca tambur de înfășurare. Înfășurați cablul de alimentare în canelura de înfășurare dacă este prea lung pentru a fi utilizat convenabil.

E-1	Tamburul de înfășurare
-----	------------------------

## ÎNȚEȚINERE

**⚠️ AVERTISMENT:** Pentru evitarea vătămarilor personale grave, întotdeauna deconectați setul de acumulatori de la încărcător când curățați sau efectuați orice operație de întreținere.

**⚠️ AVERTISMENT:** În cazul operațiilor de service, utilizați numai piese de schimb EGO identice. Utilizarea oricăror altor piese poate crea un pericol sau poate produce o deteriorare.

**⚠️ AVERTISMENT:** Nu se recomandă utilizarea aerului uscat comprimat ca și metodă de curățare a încărcătorului de acumulatori. În cazul care curățarea cu aer comprimat este singura metodă care poate fi utilizată, întotdeauna purtați ochelari de protecție sau ochelari de protecție cu apărători laterale când curățați încărcătorul. Dacă operația produce praf, purtați și o mască de protecție împotriva prafului.

**⚠️ AVERTISMENT:** Dacă este deteriorat cablul de alimentare, acesta trebuie înlocuit de producător, de agentul său de service sau de persoane calificate în mod similar pentru a se evita orice pericol.

## ÎNȚEȚINERE GENERALĂ

Evitați utilizarea solvenților când curățați piese din plastic. Majoritatea pieselor din plastic sunt susceptibile să se deterioreze de la diverse tipuri de solvenți comerciali și se pot defecta prin utilizarea acestora. Utilizați cărpe curate pentru a îndepărta murdăria, praful, uleiul, vaselina etc.

**⚠️ AVERTISMENT:** Nu permiteți niciodată lichidelor de frână, benzinei, produselor petroliere, uleiurilor penetrante etc. să vină în contact cu piese din plastic. Substanțele chimice pot deteriora, pot fragiliza sau pot distruge plasticul, ceea ce se poate solda cu vătămări grave.

**⚠️ AVERTISMENT:** În cazul operațiilor de service, utilizați numai piese de schimb EGO identice. Utilizarea oricăror altor piese poate crea un pericol sau poate produce o deteriorare. Pentru siguranța și fiabilitatea produsului, toate reparațiile trebuie efectuate de către un tehnician de service autorizat la un centru de service EGO.

Când nu este utilizat, depozitați mașina în interior.

## Protejarea mediului înconjurător



Nu eliminați aparatele electrocasnice ca deșeu municipal nesortat, utilizați centrele de colectare separată.

Contactați autoritățile locale pentru informații privind sistemele disponibile de colectare.

Dacă aparatele electrocasnice sunt eliminate la groapa de gunoi sau la haldă, se pot scurge substanțe periculoase în pânza freatică și acestea pot intra în lanțul trofic, afectându-vă sănătatea și bunăstarea.

## DEPANARE

PROBLEMĂ	CAUZĂ	SOLUȚIE
Încărcătorul nu funcționează. Trei indicatoare LED luminează roșu continuu.	Setul de acumulatori sau încărcătorul este defect.	<ul style="list-style-type: none"> <li>■ Încercați să încărcați un alt set de acumulatori.</li> <li>■ Scoateți încărcătorul din priză și așteptați până LED-urile se sting, după care reconectați ștecherul la priza electrică.</li> <li>■ Dacă niciuna dintre cele de mai sus nu rezolvă problema, apălați Serviciul Clienți EGO</li> </ul>
Încărcătorul nu funcționează și primul indicator LED clipește în verde.	Setul de acumulatori este prea cald sau prea rece.	Lăsați acumulatorul să se răcească sau să se încălzească. Încărcarea va începe când temperatura setului de acumulatori revine la normal.
Încărcătorul nu funcționează și primul indicator LED luminează roșu continuu.	Încărcător rece / supraîncălzit	Deconectați încărcătorul și așteptați până când acesta se răcește sau se încălzește, apoi reconectați ștecherul la sursa de alimentare.
Încărcătorul nu funcționează și primii doi indicatori LED luminează roșu continuu.	Supracurent de ieșire la încărcător	Deconectați încărcătorul și apoi reconectați fișa la sursa de alimentare. Dacă nu funcționează, sunați la Serviciul Clienți EGO.
Încărcătorul nu funcționează și primul indicator LED clipește roșu.	Ventilatorul încărcătorului este blocat sau defect.	Deconectați încărcătorul, scuturați ușor încărcătorul, apoi reconectați încărcătorul între sursa de alimentare și portul de încărcare pentru a vedea dacă ventilatorul încărcătorului funcționează normal. Dacă nu funcționează, sunați la Serviciul Clienți EGO.
Încărcătorul nu funcționează și toți indicatorii LED sunt opriți.	<ul style="list-style-type: none"> <li>■ Conexiune defectă între acumulator și cositoare.</li> <li>■ Setul de acumulatori este defect.</li> </ul>	<ul style="list-style-type: none"> <li>■ Încercați să îndepărtați și să reintroduceți setul de acumulatori în portul de încărcare.</li> <li>■ Deconectați încărcătorul și apoi reconectați fișa la sursa de alimentare. Dacă nu funcționează, sunați la Serviciul Clienți EGO.</li> </ul>

## GARANȚIE

### POLITICA PRIVIND GARANȚIA EGO

Vă rugăm să consultați site-ul [egopowerplus.com](http://egopowerplus.com) pentru termenii și condițiile complete ale politicii privind garanția EGO.

## PREBERITE VSA NAVODILA!



PREBERITE UPORABNIŠKI PRIROČNIK.

**⚠ Opomba:** Ta navodila bodo na voljo tudi v drugi obliki, na primer na spletnem mestu.

**⚠ Tveganje zaradi preostalega toka!** Pred uporabo izdelka se morajo osebe z elektronskimi napravami, kot je srčni spodbujevalnik, posvetovati s svojim zdravnikom. Delovanje električne opreme v bližini srčnega spodbujevalnika lahko povzroči motnje ali okvaro srčnega spodbujevalnika.

**⚠ OPOZORILO:** Za zagotovitev varnosti in zanesljivosti mora vsa popravila izvesti usposobljen servisni tehnik.

**⚠ OPOZORILO:** To napravo lahko uporabljajo otroci, starejši od 8 let in osebe z zmanjšanimi fizičnimi, čutilnimi ali mentalnimi zmognostmi ali osebe brez izkušenj ali znanja, če so pravilno nadzorovani(e) ali če so prejeli navodila o varni uporabi naprave in razumejo tveganje, ki ga s tem prevzemajo. Otroci se ne smejo igrati z napravo. Otroci naj ne izvajajo čiščenja in vzdrževanja naprave brez nadzora.

## VARNOSTNI SIMBOLI

Namen varnostnih simbolov je, da vas opozorijo na morebitne nevarnosti. Bodite pozorni na varnostne simbole in njihova pojasnila ter jih poskušajte razumeti. Opozorilni simboli sami ne odpravljajo nobene nevarnosti. Navodila in opozorila ne nadomeščajo ustreznih ukrepov za preprečevanje nesreč.

**⚠ OPOZORILO:** poskrbite, da pred uporabo tega orodja preberete in razumete vsa varnostna navodila v tem priročniku za uporabo, vključno z vsemi simboli za varnostna opozorila, kot so »NEVARNOST«, »OPOZORILO«, in »SVARILO«. Zaradi neupoštevanja spodaj navedenih navodil lahko pride do električnega udara, požara in/ali resnih telesnih poškodb.

## VARNOSTNA NAVODILA

Na tej strani so prikazani in opisani varnostni simboli, ki se lahko pojavijo na tem izdelku. Preberite, osvojite in sledite navodilom na stroju preden ga boste poskušali sestaviti in upravljati.

	Varnostno opozorilo	Ukrepi za večjo varnost
	Preberite priročnik z navodili za uporabo.	Za zmanjšanje nevarnosti poškodb je pomembno, da uporabnik prebere priročnik z navodili za uporabo.
	Uporaba v notranjih prostorih	Napravo uporabljajte le v notranjih prostorih.
	Konstrukcija razreda II	Konstrukcija z dvojno izolacijo
	CE	Ta izdelek je v skladu z veljavnimi direktivami ES.
	UKCA	Ta izdelek je v skladu z veljavno zakonodajo Združenega kraljestva.
	Odpadna električna in elektronska oprema (OEEO)	Odpadnih električnih izdelkov se ne sme odlagati med gospodinske odpadke. Odnosite jih k pooblaščenemu izvajalcu postopka recikliranja.
V	Volt	Napetost
A	Amperi	Tok
Hz	Hertz	Frekvenca (v ciklih na sekundo)
W	Watt	Napajanje
min	Minute	Čas
	Izmenični tok	Vrsta toka
	Enosmerni tok	Vrsta ali značilnost toka

**⚠ OPOZORILO:** preberite celotna navodila in poskrbite, da jih boste razumeli. Neupoštevanje spodaj navedenih navodil se lahko odrazi v električnem udaru, požaru in/ali resnih telesnih poškodbah.

## VARNOST DELOVNEGA OBMOČJA

- **Delovno območje naj bo čisto in dobro osvetljeno.** Na neurejenih ali temnih območjih se hitro zgodijo nesreče.
- **Polnilnika EGO ne upravljajte v eksplozivnih okoljih, kot je ob prisotnosti vnetljivih tekočin, plinov ali prahu.** Polnilnik lahko ustvarja iskre, ki lahko zanejajo prah ali hlape.



## ELEKTRIČNA VARNOST

- **Polnilnika ne izpostavljajte dežju ali vlažnim pogojem.** Voda v polnilniku znatno poveča tveganje električnega udara.
- **Ne poškodujte električnega kabla.** Kabela ne uporabljajte za nošenje, vlečenje ali odkapljanje polnilnika. Kabel hranite stran od vročine, olja, ostrih robov ali premikajočih se delov. Poškodovani ali zapleteni kablji zvišujejo tveganje električnega udara.

S polnilnikom EGO lahko polnite litij-ionske akumulatorske sklope EGO, navedene na sliki A2:

## SERVIS

- **Polnilnik naj servisira kvalificirano servisno osebo, ki uporablja le identične nadomestne dele.** To bo zagotovilo ohranjanje varnosti polnilnika.
- **Pri servisiranju polnilnika uporabljajte le identične nadomestne dele. Upoštevajte navodila v poglavju Vzdrževanje v tem priročniku.** Če uporabljate neodobrene dele ali ne upoštevate navodil, opisanih v poglavju Vzdrževanje, lahko povzročite tveganje električnega udara ali poškodbe.

## VARNOSTNA PRAVILA ZA POLNILNIK

**⚠ POZOR:** Te naprave ne smejo uporabljati osebe (vključno z otroki) z zmanjšanimi fizičnimi, čutnimi ali duševnimi sposobnostmi oziroma osebe s pomanjkanjem izkušenj ali znanja, razen če te osebe nadzoruje oseba, ki je odgovorna za njihovo varnost oziroma jim je te oseba posredovala navodila o uporabi naprave.

- **Pred uporabo akumulatorskega polnilnika preberite vsa navodila in svarilne oznake v tem priročniku ter na akumulatorskem polnilniku, akumulatorju in na izdelku,** da tako preprečite nepravilno uporabo izdelkov in mogočo poškodbo ali škodo.
- **Z mokrimi rokami ne upravljajte polnilnika, vključno z vtičem polnilnika in sponkami polnilnika.**
- **Poskrbite, da bo kabel nameščen tako, da nanj ne bo mogoče stopiti, se spotakniti in da kabel ne bo prišel v stik z ostrimi robovi ali premikajočimi se deli ali bo kakor koli drugače izpostavljen poškodbam ali obremenitvam.** To bo zmanjšalo nevarnost za naključne padce, ki bi lahko povzročili poškodbo ali škodo na kablju, in kar bi se lahko kasneje odrazilo v električnem udaru.
- **Kabel in polnilnik hranite stran od vročine, da preprečite poškodbe ohlajša ali notranjih delov.**
- **Ne dovolite, da bi bencin, olja, ali izdelki, ki temeljijo na naftnih derivatih, prišli v stik s plastičnimi deli.** Ti materiali vsebujejo kemikalije, ki lahko poškodujejo, oslabijo ali uničijo plastiko.
- **Če ima polnilnik poškodovan kabel ali vtič, ga ne**

uporabljajte, saj lahko pride do kratkega stika in električnega udara. V primeru poškodb naj polnilnik popravi ali zamenja pooblaščen serviser v servisnem centru EGO.

- **Polnilnika ne razstavljajte.** Kadar je potreben servis ali popravilo, polnilnik odnesite k pooblaščenemu serviserju. Nepravilna ponovna montaža lahko prevede do električnega udara ali požara.
- **Polnilnik odklopite iz električne vtičnice pred kakršnim koli vzdrževanjem ali čiščenjem, da tako zmanjšate tveganje električnega udara.**
- **Kadar polnilnika ne uporabljate, ga odklopite iz napajanja.** To bo zmanjšalo nevarnost za električni udar ali poškodbo polnilnika, če bodo v odprtino padli kovinski delci. To bo tudi pomagalo preprečiti poškodbe polnilnika med nihanjem napetosti.
- **Tveganje električnega udara.** Ne dotikajte se neizoliranega dela izhodnega priključka ali neizoliranih akumulatorskih sponk.
- **Ta navodila shranite.** Pogosto jih preberite in jih uporabite za poučevanje drugih, ki uporabljajo to orodje. Če to orodje komu posodite, posodite tudi ta navodila, da preprečite nepravilno uporabo izdelka in možnosti poškodb.

## POMEMBNA VARNOSTNA NAVODILA

- **Ta navodila shranite.** Ta priročnik vsebuje pomembne informacije glede varnosti in delovanja za 56-voltnega polnilnika CHV1600E EGO.
- **Pred uporabo polnilnika za akumulator preberite vsa navodila in svarilne oznake na polnilniku za akumulatorje, akumulatorju in izdelku, s katerim uporabljate akumulator.**

SL

## TEHNIČNI PODATKI

Vhod polnilnika	220–240 V~50 Hz, 1600 W
Izhod polnilnika	56 V  , 22 A
Čas polnjenja	Približno 60 min za akumulatorski sklop 20 AH. Približno 90 min za akumulatorski sklop 30 AH. Približno 120 min za akumulatorski sklop 40 AH. Približno 140 min za akumulatorski sklop 48 AH. Približno 180 min za akumulatorski sklop 60 AH. Približno 210 min za akumulatorski sklop 72 AH.
Teža polnilnika	4,5 kg
Optimalna temperatura polnjenja	Od 5°C do 40°C

## OPIS

### SPOZNAJTE SVOJ POLNILNIK (slika A1)

1. Indikatorji LED
2. Električni vtičač
3. Napajalni kabel
4. Obešalo
5. Odprtina za hlajenje

## UPRAVLJANJE

Polnilnik je zasnovan za polnjenje akumulatorjev EGO Power+, ki so nameščeni v predalu za akumulator polnilne enote z več vrati CHU6000 EGO in električni kosilnici z ničelnim obračalnim krogom ZT4200E-L.

Akumulatorjev, ki niso namenjeni za polnjenje, ni dovoljeno polniti.

### KAKO NAPOLNITI AKUMULATORSKI SKLOP (slika B1&B2)

B-1	CHU6000	B-4	Akumulatorski sklop
B-2	Električni vtičač	B-5	ZT4200E-L
B-3	Polnilna vrata		

**⚠ OPOZORILO:** Polnilnika ne uporabljajte zunaj ali ga izpostavljajte mokrim ali vlažnim razmeram.

**OPOMBA:** Litij-ionski akumulatorski sklopi so dobavljeni delno napolnjeni. Akumulatorski sklop pred prvo uporabo popolnoma napolnite. Akumulatorski sklop pred prvo uporabo popolnoma napolnite.

1. Dvignjena rebra akumulatorskega sklopa poravnajte z režami za montažo na predalu za akumulator. Akumulatorski sklop potisnite navzdol na polnilnik. Prepričajte se, da so akumulatorski sklopi pravilno pritrjeni v predalu za akumulatorje.
2. Vstavite vtič polnilnika v polnilna vrata.
3. Polnilnik priključite na napajanje (220–240 V~50 Hz). Tri indikatorji LED za polnjenje bodo kratek čas svetili zeleno in s tem nakazali, da polnilnik deluje pravilno.
4. Polnilnik komunicira z akumulatorskimi sklopi, da oceni stanje akumulatorskih sklopov. Če akumulatorski sklopi ustrezajo pogojem polnjenja, polnilnik začne polniti akumulatorske sklope in trije indikatorji LED na polnilniku zaporedoma svetijo zeleno od leve proti desni. Ventilator polnilnika neprekinjeno deluje, da ohlaja polnilnik.
5. Ko so akumulatorski sklopi popolnoma napolnjeni, trije indikatorji LED prenehajo izmenjavajoče utripati in vedno svetijo zeleno. Indikator napajanja na akumulatorskem sklopu se bo izklopil. Počakajte, da

se hladilni ventilator ustavi, električni vtičač izvlecite iz polnilnih vrat in polnilnik odklopite iz napajanja.

### OPOMBA:

■ Znatno zmanjšan čas delovanja po popolnem polnjenju akumulatorskega sklopa nakazuje, da so akumulatorji blizu konca uporabnosti in je akumulatorske sklope treba zamenjati.

■ Med polnjenjem se lahko polnilnik segreje. To je običajen del delovanja polnilnika. Polnite v dobro prezračenem prostoru.

### OPOMBA:

■ Znatno zmanjšan čas delovanja po popolnem polnjenju baterijskega sklopa nakazuje, da so baterije blizu konca uporabnosti in jih je treba zamenjati.

■ Med polnjenjem se lahko polnilnik segreje. To je običajen del delovanja polnilnika. Polnite v dobro prezračenem prostoru.

### LED FUNKCIJE POLNILNIKA

STANJE	INDIKATORJI LED NA POLNILNIKU	INDIKATOR NAPAJANJA NA AKUMULATORSKEM SKLOPU
Okvara	Vsi indikatorji LED svetijo rdeče	Ne sveti
Hladen/topel akumulator	Prvi indikator LED utripa zeleno	Ne sveti
Hladen/pre-gret polnilnik	Prvi indikator LED sveti rdeče	Ne sveti
Prekomerni tok izhoda polnilnika	Prva dva indikatorja LED svetita rdeče	Ne sveti
Ventilator polnilnika je okvarjen	Prvi indikator LED utripa rdeče	Ne sveti
Polnjenje	Od leve proti desni zaporedoma svetijo zeleno.	Izmenjujoče utripa rdeče, oranžno in zeleno/zadnji segment utripa zeleno, ostali svetijo zeleno
Popolnoma napolnjen	Vsi indikatorji LED svetijo zeleno	Ne sveti

### POLNLENJE VROČEGA ALI HLADNEGA AKUMULATORSKEGA SKLOPA

Če akumulatorski sklop v kosilnici nima normalnega temperaturnega razpona, prvi od treh indikatorjev LED utripa zeleno. Ko se akumulatorski sklop ohladi ali segreje

na normalni temperaturni razpon, bo polnilnik samodejno začel s polnjenjem in 4trijeindikatorji LED bodo normalno zaporedoma svetili.

## OBEŠALO (slika C)

Obešalo je zasnovano za obešanje električnega vtikača. Lahko ga namestite v dva položaja. Spodnji položaj je namenjen obešanju električnega vtikača (slika A). Višji položaj je za priročno shranjevanje.

C-1	Obešalo
-----	---------

## LUKNJE ZA NAMESTITEV NA STENO (slika D)

Polnilnik ima štiri luknje za priročno shranjevanje. V steno privijte štiri vijake v razmaku 305 mm vodoravno ter v razmaku 152,4 mm navpično. Uporabite vijake, da bodo primerno držali polnilnik.

D-1	Luknja za namestitev na steno
-----	-------------------------------

## NAVOJNI UTOR (slika E)

Ko polnilnik obesite na steno, je proti zadnji strani polnilnika utor. Utor lahko uporabite kot navojni utor. Napajalni kabel navijte v navojni utor, če je predolg za priročno uporabo.

E-1	Navojni utor
-----	--------------

## VZDRŽEVANJE

**⚠ OPOZORILO:** Med čiščenjem ali vzdrževanjem vedno odstranite baterijski sklop iz polnilnika, da se izognete hudim telesnim poškodbam.

**⚠ OPOZORILO:** pri servisiranju uporabljajte le identične nadomestne dele EGO. Uporaba drugih delov je tvegana in lahko poškoduje izdelek.

**⚠ OPOZORILO:** Za čiščenje polnilnika ni priporočljivo uporabljati stisnjenega suhega zraka. Če je čiščenje s stisnjenim zrakom edini način čiščenja, ki ga uporabljate, pri čiščenju polnilnika vedno nosite zaščitna očala ali varnostna očala s stransko zaščito. Če je postopek prašen, nosite tudi protiprašno masko.

**⚠ OPOZORILO:** Če je napajalni kabel poškodovan, ga mora zamenjati proizvajalec, njegov servisni zastopnik ali podobno usposobljene osebe, da preprečite nevarnost.

## SPLOŠNO VZDRŽEVANJE

Pri čiščenju plastičnih delov ne uporabljajte topil. Večina vrst plastike se lahko pri uporabi različnih komercialnih topil poškoduje. Umazanijo, prah, olje, maščobe itd. odstranite s čisto krpo.

**⚠ OPOZORILO:** Nikoli naj zavorna tekočina, gorivo, izdelki na osnovi naftnih derivatov, prodirajoče olje ne pridejo v stik s plastičnimi deli. Kemikalije lahko poškodujejo, oslabijo ali uničijo plastiko, kar lahko povzroči hude telesne poškodbe.

**⚠ OPOZORILO:** pri servisiranju uporabljajte le identične nadomestne dele EGO. Uporaba drugih delov je tvegana in lahko poškoduje izdelek. Za zagotovitev varnosti in zanesljivosti mora vsa popravila izvesti usposobljen serviser v servisnem centru EGO.

Ko ni v uporabi, stroj pospravite v notranji prostor.

## Varovanje okolja



Električnih naprav ne odlagajte med mešane gospodinjne odpadke, ampak jih oddajte na ustrezno zbirno mesto za odlaganje odpadkov.

Za informacije o razpoložljivih sistemih za zbiranje se obrnite na lokalno upravo.

Če električne naprave odvržete na smetišča, lahko nevarne snovi pronicajo v podtalnico in tako pridejo v prehranjevalno verigo, s čimer ogrozijo vaše zdravje in dobro počutje.

## ODPRAVLJANJE TEŽAV

TEŽAVA	VZROK	REŠITEV
Polnilnik ne deluje. Trije indikatorji LED svetijo rdeče.	Akumulatorski sklop ali polnilnik je v okvari.	<ul style="list-style-type: none"><li>■ Poskusite polniti drug akumulatorski sklop.</li><li>■ Odklopite polnilnik in počakajte, da vsi indikatorji LED ugasnejo, nato vtič znova priključite v vir napajanja.</li><li>■ Če težava ni rešena, pokličite servisni center družbe EGO.</li></ul>
Polnilnik ne deluje in prvi indikator LED utripa zeleno.	Akumulatorski sklop je prevroč ali prehladen.	Dovolite, da se akumulatorski sklop shladi ali segreje. Polnjenje se začne, ko akumulator znova doseže običajno delovno temperaturo.
Polnilnik ne deluje in prvi indikator LED sveti rdeče.	Hladen/pregret polnilnik	Odklopite polnilnik in počakajte, da se polnilnik shladi ali ogreje, nato vtič znova priključite v vir napajanja.
Polnilnik ne deluje in prva dva indikatorja LED svetita rdeče.	Prekomerni tok izhoda polnilnika	Odklopite polnilnik in nato vtič znova priključite v vir napajanja. Če ne deluje, pokličite servisni center družbe EGO.
Polnilnik ne deluje in prvi indikator LED utripa rdeče.	Ventilator polnilnika je zamašen ali okvarjen.	Odklopite polnilnik, ga nežno pretresite in ga nato znova povežite polnilnik med vir napajanja in polnilna vrata, da vidite, če ventilator polnilnika normalno deluje. Če ne deluje, pokličite servisni center družbe EGO.
Polnilnik ne deluje in vsi indikatorji LED so ugasnjeni.	<ul style="list-style-type: none"><li>■ Slaba povezava med akumulatorskih sklopom in kosilnico.</li><li>■ Polnilnik je v okvari.</li></ul>	<ul style="list-style-type: none"><li>■ Akumulatorski sklop odstranite in ponovno vstavite v polnilna vrata.</li><li>■ Odklopite polnilnik in nato vtič znova priključite v vir napajanja. Če ne deluje, pokličite servisni center družbe EGO.</li></ul>

SL

## GARANCIJA

### GARANCIJSKA POLITIKA DRUŽBE EGO

Za popolne pogoje garancijske politike družbe EGO obiščite spletno mesto [egopowerplus.com](http://egopowerplus.com).

## PERSKAITYKITE VISĄ INSTRUKCIJĄ!



SKAITYTI NAUDOTOJO INSTRUKCIJĄ

**⚠ Pastaba:** Ši instrukcija taip pat pasiekama kitu formatu, pvz., interneto svetainėje.

**⚠ Liekamasis pavojus!** Žmonėms, kuriems implantuoti elektroniniai prietaisai, pvz., širdies stimulatoriai, prieš pradėdami naudoti šį gaminį, reikia pasitarti su savo gydytoju (-ais). Arti širdies stimulatoriaus veikianti elektros įranga gali trikdyti širdies stimulatoriaus veikimą arba jį sugadinti.

**⚠ ĮSPĖJIMAS:** Norint užtikrinti saugumą ir patikimumą, visus remonto darbus turi atlikti kvalifikuotas techninės priežiūros specialistas.

**⚠ ĮSPĖJIMAS:** Prietaisu gali naudotis vaikai nuo 8 metų bei žmonės, turintys mažesnius fizinius, jutimo arba protinius gebėjimus arba mažiau patirties ir žinių, jeigu yra prižiūrimi arba jiems buvo pateiktos instrukcijos, kaip saugiai naudotis prietaisu, ir jie supranta kylančius pavojus. Vaikams negalima žaisti su prietaisu. Vaikai gali valyti prietaisą ir atlikti prietaiso priežiūros darbus tik prižiūrimi.

## SAUGOS SIMBOLIAI

Saugos simbolių paskirtis – atkreipti dėmesį į galimus pavojus. Gerai susipažinkite su saugos simboliais bei jų paaiškinimais ir juos įsidėmėkite. Simbolių įspėjimai patys savaime negali apsaugoti nuo pavojų. Jais žymimi nurodymai ir įspėjimai neatstoja tinkamų nelaimingų atsitikimų prevencijos priemonių.

**⚠ ĮSPĖJIMAS:** Prieš pradėdami naudoti šį įrenginį, perskaitykite visus šioje naudojimo instrukcijoje pateiktus saugos nurodymus, taip pat susipažinkite su visais saugos įspėjamaisiais simboliais, tokiais kaip **PAVOJUS**, **ĮSPĖJIMAS** ir **DĖMESIO** ir įsitikinkite, ar juos supratote. Nesilaikant visų toliau išdėstytų nurodymų galima patirti elektros smūgį, sukelti gaisrą ir (ar) sunkiai susižaloti.

## SAUGOS NURODYMAI

Šiame puslapyje pavaizduoti ir aprašyti saugos simboliai, kurie gali būti nurodyti ant šio gaminio. Prieš bandydami surinkti ir naudoti įrenginį, perskaitykite visus ant jo pateiktus nurodymus, įsitikinkite, ar juos supratote, ir jais vadovaukitės.

	Įspėjimas dėl saugos	Atsargumo priemonės, skirtos jūsų saugumui užtikrinti
	Skaityti naudojimo instrukciją	Norėdamas sumažinti susižeidimo riziką, naudotojas privalo perskaityti naudojimo instrukciją.
	Naudojimas patalpoje	Įrenginį naudoti tik patalpoje
	II klasės konstrukcija	Konstrukcija su dviguba izoliacija
	CE	Šis gaminytis atitinka taikomas EB direktyvas.
	UKCA	Šis gaminytis atitinka jam taikomus JK reglamentus.
	WEEE	Senų elektrinių gaminių negalima išmesti kartu su buitinėmis atliekomis. Atiduokite įgaliotam perdirbėjui.
V	Voltais	Įtampa
A	Amperai	Srovė
Hz	Hercai	Dažnis (ciklai per sekundę)
W	Vatai	Galia
min	Minutės	Laikas
	Kintamoji elektros srovė	Srovės tipas
	Nuolatinė srovė	Srovės tipas arba charakteristika

**⚠ ĮSPĖJIMAS:** Perskaitykite ir supraskite visus nurodymus. Nesilaikant visų toliau išdėstytų nurodymų galima patirti elektros smūgį, sukelti gaisrą ir (ar) sunkiai susižaloti.

## SAUGA DARBO VIETOJE

- Darbo vieta turi būti švari ir gerai apšviesta. Jei darbo vieta netvarkinga ar blogai apšviesta, gali įvykti nelaimingas atsitikimas.
- Nenaudokite „EGO“ įkroviklio sprogioje aplinkoje, ten, kur yra degių skysčių, dujų ar dulkių. Įkroviklis gali sukelti kibirkštis, kurios gali uždegti dulkes arba garus.

## ELEKTROSAUGA

- Nelaikykite įkroviklio lietuje arba drėgnose vietose. Į įkroviklį patekęs vanduo padidina riziką patirti elektros smūgį.

LT

- **Atsargiai elkitės su maitinimo laidu.** Niekada nenaudokite laido nešimui, traukimui arba įkrovikliu atjungimui nuo maitinimo tinklo. Laikykite laidą atokiau nuo karščio šaltinių, tepalų, aštrių kampų ar judančių dalių. Pažeidus arba supainiojus laidus išsauga pavojus patirti elektros smūgį.

„EGO“ įkrovikliu galima įkrauti A2 pav. išvardintas „EGO“ ličio jonų baterijas:

## TECHNINĖ PRIEŽIŪRA

- **Įkroviklio techninę priežiūrą turi atlikti kvalifikuotas asmuo ir dalis keisti tik originaliomis atsarginėmis dalimis.** Taip užtikrinsite, kad įkroviklio saugumas nesumažės.
- **Atlikdami įkroviklio techninę priežiūrą naudokite tik originalias atsargines dalis. Vadovaukitės nurodymais, pateiktais šios naudojimo instrukcijos techninės priežiūros skyriuje.** Naudojant neoriginalias dalis ar nesilaikant techninės priežiūros nurodymų gali kilti elektros smūgio arba sužalojimo pavojus.

## ĮKROVIKLIO SAUGOS NURODYMAI

**⚠ DĖMESIO:** Šis prietaisas nėra skirtas naudoti asmenims (įskaitant vaikus), kurių sumažėję fiziniai, jutiminiai ar protiniai gebėjimai arba kurie turi mažiau patirties bei žinių, nebent juos prižiūri arba apmokė saugiai naudoti prietaisą už jų saugumą atsakingas asmuo.

- **Prieš pradėdami naudoti baterijų įkroviklį, perskaitykite visas instrukcijas ir įspėjamuosius tekstus, pateiktus šiame vadove ir ant baterijų įkroviklio, baterijos ir gaminio, kuriam bus naudojama baterija,** kad išvengtumėte neteisingo gaminio naudojimo ir galimo sužalojimo arba žalos turtui.
- **Neimkite įkroviklio, įskaitant įkroviklio kištuko ir įkroviklio gnybtų, šlapiomis rankomis.**
- **Įsitinkinkite, kad ant laido neužminsate, už jo neužkliūsate, jis nesiliečia prie aštrių kraštų arba judančių dalių arba kitaip nebus pažeistas arba įtemptas.** Taip sumažinsite riziką netikėtai nukristi, dėl ko galima susižeisti arba pažeisti laidą ir patirti elektros smūgį.
- **Laikykite laidą ir įkroviklį atokiau nuo šilumos šaltinių, kad išvengtumėte korpuso arba vidinių dalių pažeidimo.**
- **Venkite plastikinių dalių kontakto su benzinu, tepalais, naftos produktais ir pan.** Šiose medžiagose yra chemikalų, kurie gali pažeisti, susilpninti arba sunaikinti plastiką.
- **Nenaudokite įkroviklio su pažeistu laidu arba kištuku, nes tai gali sukelti trumpąjį jungimą arba elektros smūgį.** Pažeistą įkroviklį turi taisyti arba pakeisti įgaliotas techninės priežiūros specialistas

„EGO“ techninio aptarnavimo centre.

- **Neardykite įkroviklio.** Jeigu reikalinga techninė priežiūra arba remontas, pristatykite jį įgaliotam techninės priežiūros specialistui. Netinkamai surinkus prietaisą gali kilti elektros smūgio arba gaisro rizika.
- **Prieš pradėdami techninės priežiūros arba valymo darbus atjunkite įkroviklį nuo elektros lizdo, kad sumažintumėte elektros smūgio riziką.**
- **Nenaudojamą įkroviklį atjunkite nuo maitinimo įtampas.** Taip sumažinsite riziką patirti elektros smūgį arba sugadinti įkroviklį, jeigu į plyšius įkristų metalinių daiktų. Tai taip pat padės išvengti įkroviklio sugadinimo įtampas šuolio metu.
- **Elektros smūgio rizika.** Nelleskite neizoliuotos išvesties jungties dalies ar neizoliuoto baterijos gnybto.
- **Pasilikite šią instrukciją.** Dažnai ją paskaitykite ir panaudokite kitiems asmenims, kuriems patikėsitė šį prietaisą, apmokyti. Skolindami šį prietaisą kam nors kitam, taip pat paskolinkite ir šias instrukcijas, kad būtų išvengta netinkamo gaminio naudojimo ir galimo susižalojimo.

## SVARBŪS SAUGOS NURODYMAI

- **Pasilikite šią instrukciją.** Šiame vadove yra svarbios saugos ir naudojimo instrukcijos, skirtos „EGO“ 56 V įkrovikliui CHV1600E.
- **Prieš naudodami baterijų įkroviklį perskaitykite visas instrukcijas ir įspėjamuosius tekstus ant baterijų įkroviklio, baterijos ir gaminio, kuriam bus naudojama baterija.**

## TECHINIAI DUOMENYS

Įkroviklio išvestis	220–240 V, ~50 Hz, 1600 W
Įkroviklio išvestis	56 V  , 22 A
Įkrovimo trukmė	Apie 60 minučių – 20 Ah baterija. Apie 90 minučių – 30 Ah baterija. Apie 120 minučių – 40 Ah baterija. Apie 140 minučių – 48 Ah baterija. Apie 180 minučių – 60 Ah baterija. Apie 210 minučių – 72 Ah baterija.
Įkroviklio svoris	4,5 kg
Optimali įkrovimo temperatūra	5–40°C

## APRAŠYMAS

### JŪSŲ ĮKROVIKLIS (A1 PAV.)

1. LED indikatoriai
2. Maitinimo laido kištukas
3. Maitinimo laidas
4. Laikiklis
5. Aušinimo oro lizdas

## VEIKIMAS

Šis įkroviklis skirtas įkrauti „EGO Power+“ baterijoms, kurios įstatytos į daugializdžio „EGO“ įkrovimo bloko CHU6000 baterijų skyrių ar elektrinę nulinio posūkio veļapjovę ZT4200E-L.

Nebandykite įkrauti neįkraunamas baterijas.

## SUDĖTINĖS BATERIJOS ĮKROVIMAS (B1 IR B2 PAV.)

B-1	CHU6000	B-4	Sudėtinė baterija
B-2	Maitinimo laido kištukas	B-5	ZT4200E-L
B-3	Įkrovimo lizdas		

**⚠ IŠPĖJIMAS:** Nenaudokite įkroviklio lauke ir nelaikykite šlapiose ar drėgnose vietose.

**PASTABA:** Ličio jonų sudėtinės baterijos tiekiamos dalinai įkrautos. Prieš naudodami pirmą kartą, sudėtinę bateriją iki galo įkraukite. Prieš naudodami pirmą kartą, sudėtinę bateriją iki galo įkraukite.

1. Įtaikykite sudėtinės baterijos briaunas į griovelius baterijų skyriuje ir įstumkite bateriją žemyn į įkrovimo bloką. Patikrinkite, ar sudėtinės baterijos tinkamai užsifiksavo baterijų skyriuje.
2. Įkiškite maitinimo laido kištuką į įkrovimo lizdą.
3. Prijunkite įkroviklį prie maitinimo įtampos (220–240 V, ~50 Hz). Visi trys LED indikatoriai trumpai užsidegs žalia spalva, taip duodami ženklą, kad įkroviklis veikia tinkamai.
4. Įkroviklis užmegs ryšį su sudėtinėmis baterijomis, kad įvertintų jų būklę. Jeigu sudėtinės baterijos atitinka įkrovimo sąlygas, įkroviklis pradės baterijų įkrovimo procedūrą: visi trys indikatoriai paeiliui iš kairės į dešinę užsidega žalia spalva. Įkroviklio ventiliatorius nuolat veiks, aušindamas įkroviklį.
5. Sudėtinėms baterijoms iki galo įsikrovus, visi trys LED indikatoriai nustoja mirksėti ir pradeda nuolat degti žalia spalva. Sudėtinių baterijų maitinimo indikatorius užgesa. Palaukite, kol sustos aušinimo ventiliatorius, ištraukite maitinimo laido kištuką iš įkrovimo lizdo ir atjunkite įkroviklį nuo maitinimo įtampos.

### PASTABA:

- Jei iki galo įkrovus sudėtinės baterijas jų veikimo laikas yra gerokai sutrumpėjęs, tai rodo, kad baigiasi baterijų

eksploatavimo laikas ir jas reikia pakeisti.

- Įkrovimo metu įkroviklis gali įkaisti. Tai yra normalaus įkroviklio veikimo požymis. Įkrovimą vykdykite gerai vėdinamoje vietoje.

### PASTABA:

- Jei iki galo įkrovus sudėtinės baterijas jų veikimo laikas yra gerokai sutrumpėjęs, tai rodo, kad baigiasi baterijų eksploatavimo laikas ir jas reikia pakeisti.
- Įkrovimo metu įkroviklis gali įkaisti. Tai yra normalaus įkroviklio veikimo požymis. Įkrovimą vykdykite gerai vėdinamoje vietoje.

## ĮKROVIKLIO LED FUNKCIJOS

BŪSENA	LED INDIKATORIAI ANT ĮKROVIKLIO	ĮTAMPOS INDIKATORIUS ANT SUDĖTINĖS BATERIJOS
Sugedęs	Visi LED indikatoriai dega raudona spalva	Išjungtas
Šalta / įkaitusi baterija	Pirmasis LED indikatorius mirksi žalia spalva	Išjungtas
Šaltas / perkaitintas įkroviklis	Pirmasis LED indikatorius dega raudona spalva	Išjungtas
Per didelė srovė įkroviklio išvestyje	Pirmieji du LED indikatoriai dega raudona spalva	Išjungtas
Sugedęs įkroviklio ventiliatorius	Pirmasis LED indikatorius mirksi raudona spalva	Išjungtas
Vyksta įkrovimas	Visi indikatoriai paeiliui iš kairės į dešinę užsidega žalia spalva	Paeiliui mirksi raudona, oranžinė ir žalia spalva / paskutinis segmentas mirksi žalia spalva, kiti nuolat dega žalia spalva
Visiškai įkrauta	Visi LED indikatoriai dega žalia spalva	Išjungtas

## ĮKAITUSIOS AR ŠALTOS SUDĖTINĖS BATERIJOS ĮKROVIMAS

Jei sudėtinės baterijos veļapjovėje temperatūra viršija normalios temperatūros ribas, pirmasis LED indikatorius pradeda mirksėti žalia spalva. Kai sudėtinės baterijos temperatūra grįžta į normalų diapazoną, įkroviklis automatiškai pradeda įkrovimą ir visi trys LED indikatoriai vėl užsidega normalia seka.

## LAIKIKLIS (C PAV.)

Laikiklis yra skirtas maitinimo laido kištukui pakabinti. Jį galima pakabinti dviejose padėtyse. Žemesnė padėtis yra skirta laido kištukui pakabinti (A pav.). Aukštesnė padėtis yra skirta įprastam laikymui.

C-1 Laikiklis

## TVIRTINIMO PRIE SIENOS ANGOS

Įkroviklyje yra keturios pakabinimui skirtos angos, kad būtų patogų jį laikyti. Įkrovikliui pakabinti į sieną reikia įsukti keturis varžtus: horizontaliai tarp gretimų varžtų turi būti 305 mm atstumas, o vertikaliai – 152,4 mm atstumas. Varžtai turi būti pakankamai tvirti, kad išlaikytų įkroviklio svorį.

D-1 Tvirtinimo prie sienos anga

## SUVYNOJIMO GROIOVELIS (E PAV.)

Pakabinus įkroviklį ant sienos, ant jo nugarėlės lieka griovelis. Šį griovelį galima naudoti kaip suvyniojimo griovelį. Suvyniokite maitinimo laidą šiame griovelyje, jei įprastam naudojimui laidas per ilgas.

E-1 Suvyniojimo griovelis

## TECHNINĖ PRIEŽIŪRA

**⚠️ ĮSPĖJIMAS:** Kad sunkiai nesusižalotumėte, visada išimkite sudėtinę bateriją iš įkroviklio, kai jį valote ar atliekate techninės priežiūros procedūras.

**⚠️ ĮSPĖJIMAS:** Atikdami techninės priežiūros darbus naudokite tik originalias „EGO“ atsargines dalis. Naudojant bet kokias kitas dalis, gali kilti pavojus arba sugesti gaminys.

**⚠️ ĮSPĖJIMAS:** Nerekomenduojama naudoti suslėgtąjį sausą orą įkrovikliui valyti. Jeigu valyti įmanoma tik suslėgtuoju oru, valydami įkroviklį visada dėvėkite akių apsaugą arba apsauginius akinius su šoninėmis apsaugomis. Jeigu valymo metu susidaro daug dulkių, naudokite respiratorių.

**⚠️ ĮSPĖJIMAS:** Kad išvengtumėte pavojaus, pažeistą maitinimo laidą gali pakeisti tik gamintojas, jo įgaliotas techninės priežiūros specialistas arba panašios kvalifikacijos asmuo.

## BENDROJI PRIEŽIŪRA

Plastikinių dalių nevalykite tirpikliais. Įvairūs komerciniai tirpikliai gali pažeisti įvairių tipų plastiką ir jų naudoti nerekomenduojama. Purvo, dulkių, alyvos, tepalo ir pan. valymui naudokite švarų audinį.

**⚠️ ĮSPĖJIMAS:** Jokiu būdu neleiskite ant plastikinių dalių patekti stabdžių skysčiui, benzinui, naftos produktams, skvarbiai alyvai ir pan. Cheminės

medžiagos plastiką gali sugadinti, susilpninti arba suardyti. Dėl to galite sunkiai susižaloti.

**⚠️ ĮSPĖJIMAS:** Atikdami techninės priežiūros darbus naudokite tik originalias „EGO“ atsargines dalis. Naudojant bet kokias kitas dalis, gali kilti pavojus arba sugesti gaminys. Norint užtikrinti saugumą ir patikimumą, visus remonto darbus turi atlikti kvalifikuotas specialistas „EGO“ techninės priežiūros centre.

Nenaudojamą įrenginį laikykite patalpoje.

## Aplinkos apsauga



Elektrinių įrankių negalima išmesti kartu su nerūšiuotomis buitinėmis atliekomis: juos reikia nuvežti į atitinkamus surinkimo punktus.

Informaciją apie galimas surinkimo sistemas galite gauti iš vietos valdžios įstaigos.

Jei elektriniai prietaisai išmetami į užkasamuosius arba atvuruosius sąvartynus, kenksmingos medžiagos gali prasisunkti iki gruntinio vandens, patekti į mitybos grandinę ir pakenkti jūsų sveikatai bei gerovei.



## TRIKČIŲ ŠALINIMAS

PROBLEMA	PRIEŽASTIS	SPRENDIMAS
Įkroviklis neveikia. Visi trys LED indikatoriai dega raudona spalva.	Sudėtinė baterija arba įkroviklis yra sugedęs.	<ul style="list-style-type: none"> <li>■ Pabandykite įkrauti kitą sudėtinę bateriją.</li> <li>■ Atjunkite įkroviklį ir palaukite, kol užges LED indikatoriai, tuomet vėl prijunkite prie maitinimo įtampos.</li> <li>■ Jeigu šiais būdais problemos išspręsti nepavyksta, kreipkitės į „EGO“ klientų aptarnavimo centrą.</li> </ul>
Įkroviklis neveikia ir pirmasis LED indikatorius mirksi žalia spalva.	Sudėtinė baterija pernelyg įkaitusi ar atšalus.	Palaukite, kol sudėtinės baterijos temperatūra grįš į įprastą diapazoną. Įkrovimas prasidės, kai sudėtinės baterijos temperatūra vėl taps normalia.
Įkroviklis neveikia ir pirmasis LED indikatorius dega raudona spalva.	Šaltas / perkaitintas įkroviklis	Atjunkite įkroviklį ir palaukite, kol jis atvės ar sušils, o po to vėl prijunkite prie maitinimo įtampos.
Įkroviklis neveikia ir pirmieji du LED indikatoriai dega raudona spalva.	Per didelė srovė įkroviklio išvestyje	Atjunkite įkroviklį ir po to vėl prijunkite prie maitinimo įtampos. Jei tai nepaveda, kreipkitės į „EGO“ klientų aptarnavimo centrą.
Įkroviklis neveikia ir pirmasis LED indikatorius mirksi raudona spalva.	Įkroviklio ventiliatorius įstrigęs ar sugedęs.	Atjunkite įkroviklį, lengvai krestelėkite ir vėl prijunkite prie maitinimo įtampos ir įkrovimo lizdo, kad patikrintumėte, ar įkroviklio ventiliatorius nepradėjo veikti. Jei tai nepaveda, kreipkitės į „EGO“ klientų aptarnavimo centrą.
Įkroviklis neveikia ir visi LED indikatoriai išsijungę.	<ul style="list-style-type: none"> <li>■ Prastas kontaktas tarp sudėtinės baterijos ir vežapjovės.</li> <li>■ Įkroviklis sugedęs.</li> </ul>	<ul style="list-style-type: none"> <li>■ Pabandykite išimti ir vėl įdėti sudėtinę bateriją į įkrovimo lizdą.</li> <li>■ Atjunkite įkroviklį ir po to vėl prijunkite prie maitinimo įtampos. Jei tai nepaveda, kreipkitės į „EGO“ klientų aptarnavimo centrą.</li> </ul>

**LT**

## GARANTIJA

### „EGO“ GARANTIJOS TAISYKLĖS

Jei norite sužinoti visas „EGO“ garantinių taisyklių sąlygas, apsilankykite interneto svetainėje [egopowerplus.com](http://egopowerplus.com).

## IZLASIET VISUS NORĀDĪJUMUS!



### IZLASIET LIETOTĀJA ROKASGRĀMATU

**⚠ Piezīme!** Šīs instrukcijas ir pieejamas arī citā veidā, piemēram, tīmekļa vietnē.

**⚠ Citi riski!** Personām, kuras lieto elektroniskas ierīces, piemēram, elektrokardiostimulatorus, pirms šīs ierīces lietošanas jākonsultējas ar savu ārstu. Elektriskā aprīkojuma darbība sirds elektrokardiostimulatora tuvumā var radīt stimulatora darbības traucējumus vai kļūmes.

**⚠ BRĪDINĀJUMS!** Lai garantētu drošu un uzticamu instrumenta darbību, visi remontdarbi jāveic kvalificētam servisa speciālistam.

**⚠ BRĪDINĀJUMS!** Šo ierīci drīkst lietot bērni, kuri ir jaunāki par 8 gadiem un personas ar fiziskām, maņu vai garīgām spējām, kuru pieredze vai zināšanas, kā rīkoties ar ierīci, nav pietiekamas, ja tās uzrauga par viņu drošību atbildīgā persona, tām ir sniegti drošas lietošanas norādījumi, un šīs personas izprot briesmas, kas rodas, lietojot ierīci nepareizi. Neļaut bērniem rotaļāties ar ierīci. Bērniem nav atļauts veikt tīrīšanas un lietotājam veicamās apkopes darbus bez uzraudzības.

## DROŠĪBAS APZĪMĒJUMI

Drošības apzīmējumi ir paredzēti, lai pievērstu jūsu uzmanību iespējamiem apdraudējumiem. Pievērsiet uzmanību drošības apzīmējumiem un to skaidrojumiem, un izprotiet tos. Brīdinājumu apzīmējumi paši par sevi nenovērš apdraudējumu. Tajos ietvertie norādījumi un brīdinājumi neaizstāj atbilstošu negadījumu novēršanas pasākumu īstenošanu.

**⚠ BRĪDINĀJUMS!** Pirms šī instrumenta lietošanas izlasiet un izprotiet visus šajā lietotāja rokasgrāmatā iekļautos drošības norādījumus, tostarp visus drošības brīdinājuma apzīmējumus, piemēram, „**BĪSTAMI!**”, „**BRĪDINĀJUMS!**” un „**UZMANĪBU!**”. Visu turpmāk uzskaitīto norādījumu neievērošana var izraisīt elektriskās strāvas triecienu, aizdegšanos un/vai smagus miesas bojājumus.

## DROŠĪBAS NORĀDĪJUMI

Šajā lapaspusē ir parādīti un aprakstīti drošības apzīmējumi, kas var būt norādīti uz šī izstrādājuma. Pirms iekārtas salikšanas un lietošanas izlasiet, izprotiet un ievērojiet visus norādījumus par iekārtu.

	Drošības brīdinājums	Piesardzības pasākumi Jūsu drošībai
	Izlasiet ekspluatācijas rokasgrāmatu	Lai mazinātu traumu gūšanas bīstamību, lietotājam jāizlasa lietotāja rokasgrāmata.
	Lietošanai iekšelpās	Lietojiet šo ierīci tikai iekšelpās
	II klases konstrukcija	Divkāršas izolācijas konstrukcija
	CE	Šis izstrādājums atbilst piemērojamām EK direktīvām.
	UKCA	Šis produkts atbilst spēkā esošajiem Apvienotās Karalistes tiesību aktiem.
	EELSA	Elektrisko izstrādājumu atkritumus nedrīkst izmest kopā ar sadzīves atkritumiem. Nogādāt uz pilnvarotu pārstrādes punktu.
V	Volti	Spriegums
A	Ampēri	Strāva
Hz	Herci	Frekvence (cikli sekundē)
W	Vati	Jauda
min	Minūtes	Laiks
	Maiņstrāva	Strāvas veids
	Līdzstrāva	Strāvas veids vai raksturojums

**⚠ BRĪDINĀJUMS!** Izlasiet un izprotiet visus norādījumus. Visu turpmāk uzskaitīto instrukciju neievērošana var izraisīt elektriskās strāvas triecienu, ugunsgrēku un/vai smagas traumas.

## DROŠĪBA DARBA ZONĀ

- **Uzturiet darba zonu tīru un labi apgaismotu.** Nesakārtota un slikti apgaismota darba zonā var notikt nelaimes gadījumi.
- **Nedarbiniet EGO lādētāju sprādzienbīstamās vidēs, piemēram, vidē, kurā atrodas uzliesmojoši šķidrums, gāzes vai putekļi.** Lādētājs rada dzirksteles, kas var aizdedzināt putekļus vai tvaikus.

## ELEKTRODROŠĪBA

- **Sargājiet lādētāju no lietus vai mitruma.** Ūdens iekļūšana lādētājā paaugstina risku saņemt elektriskās strāvas triecienu.
- **Nebojājiet strāvas vadu.** Nekad neizmantojiet barošanas vadu lādētāja nešanai, vilkšanai vai atvienošanai no elektrotīkla. Sargājiet barošanas vadu no karstuma, eļļas, asām malām vai kustīgām daļām. Bojāti vai samudžināti strāvas vadi palielina risku saņemt elektriskās strāvas triecienu.

Ar EGO lādētāju var uzlādēt A2 attēlā norādītos EGO litiņa jonu akumulatorus:

## SERVISS

- **Jūsu lādētājam remontdarbus veic tikai kvalificēts speciālists, kas izmanto tikai identiskas rezerves daļas.** Tādējādi tiek saglabāta lādētāja ekspluatācijas drošība.
- **Veicot lādētājam remontdarbus, izmantojiet tikai identiskas rezerves daļas. Vienmēr ievērojiet instrukcijas, kas norādītas šīs rokasgrāmatas nodaļā „Apkope”.** Neapstiprinātu daļu izmantošanas vai apkopes instrukciju neievērošanas gadījumā var rasties elektriskās strāvas triecienu vai traumu gūšanas risks.

## LĀDĒTĀJA LIETOŠANAS DROŠĪBAS NOTEIKUMI

**⚠ UZMANĪBU!** Šī ierīce nav paredzēta lietošanai personām (ieskaitot bērnus) ar pazeminātām fiziskām, maņu vai garīgām spējām vai pieredzes un zināšanu trūkumu, ja par šo personu drošību atbildīgā persona nav veikusi apmācību vai sniegusi norādījumus sakarā ar ierīces lietošanu.

- **Pirms izmantot akumulatora lādētāju, izlasiet visas instrukcijas un aplūkojiet drošības apzīmējumus, kas norādīti šajā rokasgrāmatā, uz akumulatora lādētāja, akumulatora un produkta, lai nodrošinātu pareizu produkta lietošanu un pasargātu sevi un citus no iespējamo traumu gūšanas vai produkta sabojāšanas.**
- **Neņemiet rokās lādētāju un lādētāja kontakt dakšu vai lādētāja kontaktus ar mitrām rokām.**
- **Barošanas vadam jābūt novietotam vietā, kur uz tā nevar uzkāpt, paklupt, vads nevar nonākt saskarē ar asām malām vai kustīgām daļām vai kādā citā veidā tikt sabojāts vai pakļauts spriegumam.** Tas mazina ar kritieniem saistītu risku, kas var radīt savainojumu vai vada bojājumu, izraisot elektriskās strāvas triecienu.
- **Sargājiet strāvas vadu un lādētāju no karstuma, lai novērstu korpusa vai iekšējo daļu bojājumus.**
- **Raugiet, lai benzīns, eļļas, naftas u.c. produkti nenonāktu saskarē ar plastmasas detaļām.** Šīs

vielas satur ķīmiskas vielas, kas var bojāt vai iznīcināt plastikāta detaļas vai padarīt tās trauslas.

- **Neizmantojiet lādētāju, ja tam ir bojāts barošanas vads vai kontakt dakša, kas var izraisīt issavienojumu un elektriskās strāvas triecienu.** Ja lādētājam radies bojājums, nogādājiet to uz EGO servisa centru, kurā pilnvarots servisa speciālists veiks labošanas darbus, vai arī nomainīs ar jaunu lādētāju.
- **Lādētāju nav atļauts izjaukt.** Ja tam ir nepieciešams remonts vai apkope, nogādājiet to kvalificētam servisa tehnikam. Nepareizi salikts lādētājs rada elektriskās strāvas triecienu risku vai ugunsgrēka draudus.
- **Lai mazinātu elektriskās strāvas triecienu risku, pirms apkopes vai tīrīšanas darbu veikšanas lādētāja barošanas vads ir jāizvelk no kontaktligzdas.**
- **Kad lādētāju nelietojat, atvienojiet barošanas vadu no barošanas avota.** Tas mazinās elektriskās strāvas triecienu vai lādētāja sabojāšanas risku gadījumā, ja atverē iekritis kāds metāla gabaliņš. Šādi var novērst pārsprieguma radītus lādētāja bojājumus.
- **Elektriskās strāvas triecienu risks Nepieskarieties izejas savienotāja daļai un akumulatora spaiļiem, kurām nav izolācijas.**
- **Saglabājiet šo norādījumus.** Vairākkārt pārlasiet un izmantojiet šo instrukciju, lai sniegtu norādījumus citiem, kas izmanto šo ierīci. Ja kādam aizdodāt šo ierīci, iedodiet līdzi arī šīs instrukcijas, lai nodrošinātu pareizu lādētāja izmantošanu un nerastos traumu gūšanas bīstamība.

## SVARĪGAS DROŠĪBAS INSTRUKCIJAS

- **Saglabājiet šo norādījumus.** Šī rokasgrāmatā satur svarīgas drošības un lietošanas instrukcijas par EGO 56V lādētāju CHV1600E.
- **Pirms akumulatora lādētāja lietošanas, izlasiet visas instrukcijas un brīdinājumus apzīmējumus, kas norādīti uz akumulatora lādētāja, akumulatora un izstrādājuma, kurā tiek izmantots akumulators.**

LV

## SPECIFIKĀCIJA

Lādētāja ievade	220-240 V~50 Hz, 1600 W
Lādētāja izvade	56 V  22 A
Uzlādes laiks	Aptuveni 60 minūtes 20 AH akumulatoru blokam Aptuveni 90 minūtes 30 AH akumulatoru blokam Aptuveni 120 minūtes 40 AH akumulatoru blokam Aptuveni 140 minūtes 48 AH akumulatoru blokam Aptuveni 180 minūtes 60 AH akumulatoru blokam Aptuveni 210 minūtes 72 AH akumulatoru blokam

Lādētāja svars	4,5 kr
Optimālā uzlādes temperatūra	5°C-40°C

## APRAKSTS

### PĀRZINIET SAVU LĀDĒTĀJU (A1 att.)

- LED lampiņas
- Strāvas kontaktdakša
- Strāvas vads
- Kronšteins
- Dzesēšanas gaisa pieslēgvietā

## EKSPLUATĀCIJA

Lādētājs ir paredzēts, lai uzlādētu EGO Power+ akumulatorus, kas ir uzstādīti EGO vairāku izeju uzlādes ierīces CHU6000 un ZT4200E-L sērijas nulles pagrieziena plāvēja akumulatoru nodalījumā.

Nav atļauts uzlādēt neuzlādējamās baterijas.

### KĀ UZLĀDĒT AKUMULATORU BLOKU (B1 un B2 att.)

B-1	CHU6000	B-4	Akumulatoru bloks
B-2	Strāvas kontaktdakša	B-5	ZT4200E-L
B-3	Uzlādes pieslēgvietā		

**⚠ BRĪDINĀJUMS!** Nelietojiet lādētāju ārpus telpām un nepakļaujiet lietum vai mītriem apstākļiem.

LV

**PIEZĪME!** Litija jonu akumulatoru bloki tiek piegādāti daļēji uzlādētā stāvoklī. Pirms tā pirmreizējās lietošanas uzlādējiet akumulatoru bloku pilnībā. Pirms to pirmreizējās lietošanas uzlādējiet akumulatoru bloku pilnībā.

- Novietojiet akumulatora bloka izciļņus vienā līmenī ar montāžas gropēm akumulatoru nodalījumā un iebīdīet akumulatora bloku uzlādes ierīcē. Pārliedzinieties, vai akumulatoru bloki ir stingri piestiprināti akumulatoru nodalījumā.
- Iespraudiet kontaktdakšu uzlādes pieslēgvietā.
- Pievienojiet lādētāju barošanas avotam (220-240 V~50 Hz). Trīs LED lampiņas īslaicīgi iemigosies zaļā krāsā, norādot, ka lādētājs darbojas pareizi.
- Lādētājs sazināsies ar akumulatoru, lai novērtētu akumulatoru bloku uzlādes statusu. Tiklīdz akumulatoru bloki atbildīs uzlādes nosacījumiem, lādētājs sāks uzlādēt akumulatorus, un cita pēc

citas iedegsies visas trīs lādētāja LED lampiņas zaļā krāsā no kreisās uz labo pusi. Lai dzesētu lādētāju, nepārtraukti darbojas lādētāja ventilators.

- Kad akumulatori ir pilnībā uzlādēti, visas trīs LED lampiņas pārstāj mirgot un iedegas zaļā krāsā. Strāvas indikators uz akumulatoru blokiem izslēgsies. Pagaidiet, kamēr dzesēšanas ventilators apstājas, izņemiet no uzlādes pieslēgvietas kontaktdakšu un atvienojiet lādētāju no barošanas avota.

### PIEZĪME!

- Ja akumulatoru bloks ir pilnībā uzlādēts, bet tā darbības laiks ir ievērojami saīsinājies, tas norāda, ka akumulatoru bloka kalpošanas laiks tuvojas beigām un tas ir jānomaina.
- Lādēšanas laikā lādētājs var sakarst. Tas lādētāja darbībā ir normāli. Uzlādējiet akumulatoru labi vēdināmā telpā.

### PIEZĪME!

- Ja akumulatoru bloks ir pilnībā uzlādēts, bet tā darbības laiks ir ievērojami saīsinājies, tas norāda, ka akumulatoru kalpošanas laiks tuvojas beigām un tie ir jānomaina.
- Lādēšanas laikā lādētājs var sakarst. Tas lādētāja darbībā ir normāli. Uzlādējiet akumulatoru labi vēdināmā telpā.

## LĀDĒTĀJA LED FUNKCIJAS

STATUSS	LĀDĒTĀJA LED LAMPIŅAS	AKUMULATORU BLOKA JAUDAS INDIKATORS
Bojāts	Visas LED lampiņas deg sarkanā krāsā	Nedeg
Auksts/sakarsis akumulators	Pirmā LED lampiņa mirgo zaļā krāsā	Nedeg
Auksts/sakarsis lādētājs	Pirmā LED lampiņa deg sarkanā krāsā	Nedeg
Lādētāja izejā pārstrāva	Pirmās divas LED lampiņas deg sarkanā krāsā	Nedeg
Bojāts lādētāja ventilators	Pirmā LED lampiņa mirgo sarkanā krāsā	Nedeg
Notiek uzlāde	Secīgi zaļā krāsā iedegas lampiņas no kreisās uz labo pusi.	Mirgo pārmaiņus sarkanā, oranžā un zaļā krāsā/ Pēdējais segments mirgo zaļā krāsā, bet pārējās deg zaļā krāsā

Pilnībā uzlādēts	Visas LED lampiņas deg zaļā krāsā	Nedeg
------------------	-----------------------------------	-------

## KARSTA VAI AUKSTA AKUMULATORU BLOKA UZLĀDE

Ja plāvēja akumulators nebūs normālas temperatūras diapazonā, pirmā no trim LED lampiņām mirgos zaļā krāsā. Kad akumulatoru bloks atdziest vai uzsilst līdz normālas temperatūras diapazonam, lādētājs automātiski sāk uzlādi, un secīgā kārtā iedegas visas trīs LED lampiņas.

## KRONŠTEINS (C attēls)

Kronšteins ir paredzēts strāvas kontaktdakšas pakarināšanai. To var novietot divās pozīcijās. Apakšējā pozīcija paredzēta strāvas kontaktdakšas pakāršanai (A att.). Augšējā pozīcija paredzēta ērtai uzglabāšanai.

C-1 Kronšteins

## CAURUMIŅI IERĪCES UZSTĀDĪŠANAI PIE SIENAS (D att.)

Lādētājam ir četri caurumiņi, kas paredzēti ierīces uzstādīšanai pie sienas, lai to ērti uzglabātu. Ierībriet sienā visas četras skrūves lādētāja pakarināšanai, atstājot 305 mm attālumu vienai no otras horizontāli un 152,4 mm — vertikāli. Izmantojiet skrūves, kas ir pietiekami izturīgas, lai noturētu lādētāju.

D-1 Caurumiņš ierīces uzstādīšanai pie sienas

## UZTĪŠANAS RIEVA (E att.)

Kad lādētājs būs pakārts pie sienas, tā aizmugurē atradīsies rieva. Rievu var izmantot vada uztīšanai. Uztiniet strāvas vadu uz uztīšanas rievas, ja tas ir pārāk garš, lai to ērti izmantotu.

E-1 Uztīšanas rieva

## APKOPE

**BRĪDINĀJUMS!** Lai izvairītos no nopietnu traumu gūšanas, vienmēr pirms tīrīšanas vai apkopes darbu veikšanas atvienojiet no lādētāja akumulatoru bloku.

**BRĪDINĀJUMS!** Veicot apkopes darbus, vienmēr izmantojiet identiskas EGO rezerves daļas. Jebkuru citu daļu izmantošana var radīt apdraudējumu vai instrumenta bojājumus.

**BRĪDINĀJUMS!** Lādētāja tīrīšanai nav ieteicams izmantot saspiesto gaisu. Ja saspiegtā gaisa izmantošana ir vienīgais veids, kā iespējams iztīrīt šo ierīci, vienmēr tīrīšanas laikā lietojiet standarta aizsargbrilles vai aizsargbrilles ar sānu aizsargiem.

Ja darbības laikā rodas putekļi, lietojiet arī elpceļu aizsargmasku.

**BRĪDINĀJUMS!** Ja ir bojāts strāvas vads, drošības nolūkos ražotājam, tā pilnvarotam servisa darbiniekam vai līdzvērtīgi kvalificētai personai to ir jānomaina.

## VISPĀRĒJĀ APKOPE

Plastmasas detaļu tīrīšanai neizmantojiet šķīdinātājus. Vairums plastmasu ir uzņēmīgas pret dažāda veida komerciālu šķīdinātāju radītiem bojājumiem un, tos izmantojot, var tikt sabojātas. Lai notīrītu netīrumus, putekļus, eļļu, smērvielas u.c., izmantojiet tīras lupatiņas.

**BRĪDINĀJUMS!** Plastmasas daļas nekādā gadījumā nedrīkst saskarties ar bremžu šķidrumu, degvielu, naftas produktiem, iesūcošos eļļu un tamlīdzīgi. Ķīmiskās vielas var radīt bojājumus, kā arī mazināt plastmasas daļas izturību vai iznīcināt tās, radot smagus miesas bojājumus.

**BRĪDINĀJUMS!** Veicot apkopes darbus, vienmēr izmantojiet identiskas EGO rezerves daļas. Jebkuru citu daļu izmantošana var radīt apdraudējumu vai instrumenta bojājumus. Lai garantētu drošību un uzticamību, visi remontdarbi ir jāveic kvalificētam tehniskajam darbiniekam EGO servisa centrā.

Ja ierīci nelietojat, novietojiet uzglabāšanā iekšstelpās.

## Apkārtējās vides aizsardzība



Neatbrīvojieties no elektriskajām ierīcēm kopā ar nešķīrotajiem sadzīves atkritumiem, nogādājiet tās uz atsevišķiem savākšanas punktiem.

Sazinieties ar vietējo pašvaldības iestādi, lai iegūtu informāciju par pieejamām savākšanas sistēmām.

Ja elektroierīces tiek izmestas atkritumu poligonos vai izgāztuvēs, gruntsūdenī var iekļūt bīstamas vielas, piesārņojot barības ķēdi, kaitējot veselībai un labklājībai.

## KĻŪDU NOVĒRŠANA

PROBLĒMA	CĒĻONIS	RISINĀJUMS
Lādētājs nedarbojas. Visas trīs LED lampiņas deg sarkanā krāsā.	Akumulatoru bloks vai lādētājs ir defektīvs.	<ul style="list-style-type: none"> <li>Mēģiniet uzlādēt citu akumulatoru bloku.</li> <li>Atvienojiet lādētāju un pagaidiet, līdz LED lampiņas nodziest, pēc tam vēlreiz pievienojiet kontaktdakšu barošanas avotam.</li> <li>Ja neviens no iepriekš minētajiem risinājumiem nelīdz, sazinieties ar EGO klientu apkalpošanas dienestu</li> </ul>
Lādētājs nedarbojas, un pirmā LED lampiņa mirgo zaļā krāsā.	Akumulatora bloks ir pārāk karsts vai pārāk auksts.	Ļaujiet akumulatoru blokam atdzist vai uzsilt. Uzlāde sāksies, tiklīdz akumulatoru bloks atgriezīsies normālā temperatūrā.
Lādētājs nedarbojas, un pirmā LED lampiņa mirgo sarkanā krāsā.	Auksts/sakarsis lādētājs	Atvienojiet lādētāju un pagaidiet, līdz lādētājs atdziest vai uzsilst, pēc tam vēlreiz pievienojiet kontaktdakšu barošanas avotam.
Lādētājs nedarbojas, un pirmās divas LED lampiņas deg sarkanā krāsā.	Lādētāja izejā pārstrāva	Atvienojiet lādētāju un pēc tam vēlreiz pievienojiet kontaktdakšu barošanas avotam. Ja tas neatrisina problēmu, sazinieties ar EGO klientu apkalpošanas dienestu.
Lādētājs nedarbojas, un pirmā LED lampiņa mirgo sarkanā krāsā.	Aizsprostots vai bojāts lādētāja ventilators.	Atvienojiet lādētāju no kontaktlīdzes, nedaudz pakratiet to un pēc tam vēlreiz pievienojiet lādētāju starp barošanas avotu un uzlādes pieslēgvietu, lai pārlicinātos, vai lādētāja ventilators darbojas kā parasti. Ja tas neatrisina problēmu, sazinieties ar EGO klientu apkalpošanas dienestu.
Lādētājs nedarbojas, un nedeg neviena LED lampiņa.	<ul style="list-style-type: none"> <li>Vājš savienojums starp akumulatoru bloku un plāvēju.</li> <li>Lādētājs ir defektīvs.</li> </ul>	<ul style="list-style-type: none"> <li>Mēģiniet izņemt akumulatoru bloku un ievietot to uzlādes pieslēgvietā no jauna.</li> <li>Atvienojiet lādētāju un pēc tam vēlreiz pievienojiet kontaktdakšu barošanas avotam. Ja tas neatrisina problēmu, sazinieties ar EGO klientu apkalpošanas dienestu.</li> </ul>

LV

## GARANTĪJA

### EGO GARANTIJAS POLITIKA

Lūdzu, apmeklējiet tīmekļa vietni [egopowerplus.com](http://egopowerplus.com), kur pieejama pilna EGO garantijas politikas noteikumu un nosacījumu versija.

## ΔΙΑΒΑΣΤΕ ΟΛΕΣ ΤΙΣ ΟΔΗΓΙΕΣ!



**ΔΙΑΒΑΣΤΕ ΤΟ ΕΓΧΕΙΡΙΔΙΟ ΧΡΗΣΗΣ**

**⚠ Σημείωση:** Αυτές οι οδηγίες θα είναι επίσης διαθέσιμες σε εναλλακτική μορφή, π.χ. σε μια ιστοσελίδα.

**⚠ Υπολειπόμενοι κίνδυνοι!** Άνθρωποι που φέρουν ηλεκτρονικές συσκευές όπως βηματοδότες πρέπει να συμβουλευτούν τους γιατρούς τους, πριν τη χρήση αυτού του προϊόντος. Η λειτουργία ηλεκτρολογικού εξοπλισμού κοντά σε βηματοδότη μπορεί να προκαλέσει παρεμβολές ή βλάβη στο βηματοδότη.

**⚠ ΠΡΟΕΙΔΟΠΟΙΗΣΗ:** Προκειμένου να διασφαλιστεί η ασφάλεια και η αξιοπιστία, όλες οι επισκευές πρέπει να διενεργούνται από εξειδικευμένο τεχνικό σέρβις.

**⚠ ΠΡΟΕΙΔΟΠΟΙΗΣΗ:** Αυτό το μηχάνημα μπορεί να χρησιμοποιηθεί από παιδιά ηλικίας άνω των 8 ετών και από άτομα με μειωμένες σωματικές, αισθητήριες ή νοητικές ικανότητες ή έλλειψη εμπειρίας και γνώσης του μηχανήματος, εφόσον επιβλέπονται ή έχουν λάβει οδηγίες σχετικά με τη χρήση του μηχανήματος με ασφαλή τρόπο και έχουν κατανοήσει τους εμπλεκόμενους κινδύνους. Τα παιδιά δεν πρέπει να παίζουν με τη συσκευή. Ο καθαρισμός και η συντήρηση που διενεργούνται από τον χρήστη δεν επιτρέπονται σε παιδιά χωρίς επίβλεψη.

## ΣΥΜΒΟΛΑ ΑΣΦΑΛΕΙΑΣ

Ο σκοπός των συμβόλων ασφαλείας είναι να σας επιστήσουν την προσοχή σε ενδεχόμενους κινδύνους. Προσέξτε και κατανοήστε τα σύμβολα ασφαλείας και τις επεξηγήσεις που τα συνοδεύουν. Τα σύμβολα προειδοποίησης από μόνα τους δεν εξαλείφουν κανέναν κίνδυνο. Οι οδηγίες και οι προειδοποιήσεις που παρέχουν δεν υποκαθιστούν τα κατάλληλα μέτρα πρόληψης ατυχημάτων.

**⚠ ΠΡΟΕΙΔΟΠΟΙΗΣΗ:** Βεβαιωθείτε ότι έχετε διαβάσει και κατανοήσει όλες τις οδηγίες ασφαλείας στο παρόν εγχειρίδιο χρήσης, συμπεριλαμβανομένων όλων των συμβόλων ασφαλείας, όπως «**ΚΙΝΔΥΝΟΣ**», «**ΠΡΟΕΙΔΟΠΟΙΗΣΗ**» και «**ΠΡΟΣΟΧΗ**», προτού να χρησιμοποιήσετε αυτό το ηλεκτρικό εργαλείο. Η μη τήρηση όλων των παρακάτω οδηγιών μπορεί να οδηγήσει σε ηλεκτροπληξία, πυρκαγιά και/ή σοβαρό τραυματισμό.

## ΟΔΗΓΙΕΣ ΑΣΦΑΛΕΙΑΣ

Αυτή η σελίδα απεικονίζει και περιγράφει τα σύμβολα ασφαλείας που μπορεί να υπάρχουν επάνω στο προϊόν. Διαβάστε, κατανοείτε και τηρείτε όλες τις οδηγίες στη μηχανή, προτού προσπαθήσετε να εκτελέσετε εργασίες συναρμολόγησης και λειτουργίας.

	Προειδοποίηση ασφαλείας	Προφυλάξτε που σχετίζονται με την ασφαλεία σας
	Διαβάστε το εγχειρίδιο χρήσης	Προκειμένου να μειωθεί ο κίνδυνος τραυματισμού, ο χρήστης πρέπει να διαβάσει το εγχειρίδιο χρήσης.
	Χρήση σε εσωτερικό χώρο	Χρησιμοποιείτε τη συσκευή μόνο σε εσωτερικούς χώρους
	Κατασκευή Κλάσης II	Διπλά μονωμένη κατασκευή
	CE	Αυτό το προϊόν συμφωνεί με τις ισχύουσες οδηγίες της ΕΚ.
	UKCA	Αυτό το προϊόν συμμορφώνεται με την ισχύουσα νομοθεσία του ΗΒ.
	ΑΗΗΕ (WEEE)	Τα άχρηστα ηλεκτρικά προϊόντα δεν πρέπει να απορρίπτονται στα οικιακά απόβλητα. Παραδίδετέ τα σε μια εξουσιοδοτημένη εταιρεία ανακύκλωσης.
V	Volt	Τάση
A	Ampere	Ρεύμα
Hz	Hertz	Συχνότητα (κύκλοι ανά δευτερόλεπτο)
W	Watt	Ισχύς
min	Λεπτά	Χρόνος
	Εναλλασσόμενο ρεύμα	Τύπος ρεύματος
	Συνεχές ρεύμα	Τύπος ή χαρακτηριστικά ρεύματος

GR

**⚠ ΠΡΟΕΙΔΟΠΟΙΗΣΗ:** Διαβάστε και κατανοήστε όλες τις οδηγίες. Η μη τήρηση όλων των παρακάτω οδηγιών μπορεί να οδηγήσει σε ηλεκτροπληξία, πυρκαγιά και/ή σοβαρό τραυματισμό.

## ΑΣΦΑΛΕΙΑ ΣΤΟ ΧΩΡΟ ΕΡΓΑΣΙΑΣ

- Διατηρείτε το χώρο εργασίας καθαρό και καλά φωτισμένο. Οι ακατάστατοι χώροι και οι χώροι με κακό φωτισμό ενισχύουν την πιθανότητα ατυχημάτων.
- Μη χρησιμοποιείτε το φορτιστή EGO σε περιβάλλον με εύφλεκτη ατμόσφαιρα, όπου υπάρχουν εύφλεκτα υγρά, αέρια ή σκόνη. Ένας φορτιστής μπορεί να δημιουργήσει σπινθήρα που μπορεί να αναφλέξει τη σκόνη ή τις αναθυμιάσεις.

## ΗΛΕΚΤΡΙΚΗ ΑΣΦΑΛΕΙΑ

- Μην εκθέτετε το φορτιστή σε βροχή ή συνθήκες υγρασίας. Σε περίπτωση που εισχωρήσει νερό στο φορτιστή, θα αυξηθεί ο κίνδυνος ηλεκτροπληξίας.
- Μην κακομεταχειρίζεστε το καλώδιο. Μη χρησιμοποιείτε ποτέ το καλώδιο για να μεταφέρετε, να τραβήξετε ή να αποσυνδέσετε το φορτιστή από την πρίζα. Διατηρείτε το καλώδιο μακριά από θερμότητα, λάδια, αιχμηρές γωνίες ή κινούμενα εξαρτήματα. Τα κατεστραμμένα ή μπλεγμένα καλώδια αυξάνουν τον κίνδυνο ηλεκτροπληξίας.

Ο φορτιστής EGO μπορεί να φορτίσει τις συστοιχίες μπαταριών ιόντων λιθίου EGO που παρατίθενται στο Σχ. Α2:

## ΣΕΡΒΙΣ

- Το σέρβις του φορτιστή σας πρέπει να γίνεται από εξειδικευμένο τεχνικό, χρησιμοποιώντας μόνο ίδια ανταλλακτικά. Έτσι θα εξασφαλιστεί η διατήρηση της ασφάλειας του φορτιστή.
- Κατά τη συντήρηση ενός φορτιστή, χρησιμοποιείτε μόνο ίδια ανταλλακτικά. Χρησιμοποιείτε τις οδηγίες της ενότητας «Συντήρηση» του παρόντος εγχειριδίου. Η χρήση μη εξουσιοδοτημένων εξαρτημάτων ή η μη τήρηση των οδηγιών συντήρησης μπορεί να προκαλέσει κίνδυνο ηλεκτροπληξίας ή τραυματισμό.

## ΚΑΝΟΝΕΣ ΑΣΦΑΛΕΙΑΣ ΓΙΑ ΤΟ ΦΟΡΤΙΣΤΗ

**⚠ ΠΡΟΣΟΧΗ:** Η συσκευή αυτή δεν προορίζεται για χρήση από άτομα (μεταξύ των οποίων και παιδιά) με μειωμένες φυσικές, αισθητηριακές ή διανοητικές ικανότητες, ή έλλειψη εμπειρίας και γνώσης, εκτός εάν υπάρχει επίβλεψη ή τους έχουν δοθεί οδηγίες αναφορικά με τη χρήση της συσκευής από άτομα που είναι υπεύθυνα για την ασφάλειά τους.

- Προτού χρησιμοποιήσετε το φορτιστή μπαταρίας, διαβάστε όλες τις οδηγίες και τις σημάνσεις προφύλαξης στο παρόν εγχειρίδιο και στο

φορτιστή μπαταρίας, στη μπαταρία και στο προϊόν, ώστε να εμποδιστεί την εσφαλμένη χρήση των προϊόντων και πιθανό τραυματισμό ή ζημιά.

- Μη μεταχειρίζεστε το φορτιστή, συμπεριλαμβανομένου του φως φορτιστή και των ακροδεκτών, με βρεγμένα χέρια.
- Εξασφαλίστε ότι το καλώδιο βρίσκεται σε τέτοιο σημείο, ώστε να μην μπορεί να το πατήσει ή να σκοντάψει κάποιος σε αυτό, να έρθει σε επαφή με αιχμηρές ακμές ή κινούμενα τμήματα ή να υποβληθεί σε ζημιές ή καταπόνηση. Έτσι θα μειωθεί ο κίνδυνος τυχαίων πτώσεων με συνέπεια τραυματισμό και ζημιά στο καλώδιο που θα μπορούσε να επιφέρει ηλεκτροπληξία.
- Διατηρείτε το καλώδιο και το φορτιστή μακριά από θερμότητα ώστε να εμποδιστεί ζημιά στο περίβλημα ή σε εσωτερικά τμήματα.
- Μην επιτρέπετε να έρχονται σε επαφή με πλαστικά τμήματα βενζίνη, λάδια, προϊόντα με βάση τη βενζίνη κτλ. Αυτά τα υλικά περιέχουν χημικές ουσίες που μπορεί να προκαλέσουν ζημιά, να αποδυναμώσουν ή να καταστρέψουν το πλαστικό.
- Μη χρησιμοποιείτε το φορτιστή με φαρμένο καλώδιο ή φως, τα οποία θα μπορούσαν να βραχυκυκλώσουν και να προκαλέσουν ηλεκτροπληξία. Εάν υπάρχουν ζημιές ο φορτιστής πρέπει να επισκευαστεί ή να αντικατασταθεί από εξουσιοδοτημένο τεχνικό του σέρβις σε ένα κέντρο σέρβις της EGO.
- Μην αποσυναρμολογείτε το φορτιστή. Πηγαίνετε το φορτιστή σε εξουσιοδοτημένο τεχνικό του σέρβις εφόσον απαιτηθεί συντήρηση ή επισκευή. Η λανθασμένη επανασυναρμολόγηση μπορεί να δημιουργήσει κίνδυνο ηλεκτροπληξίας ή πυρκαγιάς.
- Αποσυνδέστε το φορτιστή από την πρίζα προτού προσπαθήσετε να διεξάγετε εργασίες συντήρησης ή καθαρισμού, ώστε να μειώσετε τον κίνδυνο ηλεκτροπληξίας.
- Αποσυνδέστε το φορτιστή από την παροχή ρεύματος, εφόσον δεν τον χρησιμοποιείτε. Έτσι θα μειωθεί ο κίνδυνος ηλεκτροπληξίας ή ζημιάς στο φορτιστή εάν πέσουν μέσα στο άνοιγμα μεταλλικά αντικείμενα. Επίσης θα αποτραπεί η ζημιά στο φορτιστή κατά τη διάρκεια υπερτάσεων ισχύος.
- Κίνδυνος ηλεκτροπληξίας. Μην αγγίζετε το μη μονωμένο τμήμα του συνδέσμου εξόδου ή το μη μονωμένο τερματικό μπαταρίας.
- Φυλάξτε αυτές τις οδηγίες. Ανατρέχετε σε αυτές συχνά και χρησιμοποιήστε τις για να καθοδηγήσετε άλλους που ενδέχεται να χρησιμοποιήσουν αυτό το εργαλείο. Εάν δανείσετε αυτό το εργαλείο σε κάποιον άλλο, δανείστε και αυτές τις οδηγίες, ώστε να αποτρέψετε την κατάχρηση του προϊόντος και έναν πιθανό τραυματισμό.



## ΣΗΜΑΝΤΙΚΕΣ ΟΔΗΓΙΕΣ ΑΣΦΑΛΕΙΑΣ

- Φυλάξτε αυτές τις οδηγίες. Το παρόν εγχειρίδιο περιέχει σημαντικές οδηγίες ασφάλειας και λειτουργίας για το φορτιστή 56V CHV1600E της EGO.
- Προτού χρησιμοποιήσετε το φορτιστή μπαταρίας, διαβάστε όλες τις οδηγίες και τις σημάνσεις πρόληψης στο φορτιστή μπαταρίας, στη μπαταρία και στο προϊόν που χρησιμοποιεί μπαταρία.

## ΠΡΟΔΙΑΓΡΑΦΕΣ

Είσοδος φορτιστή	220-240 V~50 Hz, 1600 W
Έξοδος φορτιστή	56 V  22 A
Χρόνος φόρτισης	Περίπου 60 λεπτά για τη συστοιχία μπαταριών 20AH. Περίπου 90 λεπτά για τη συστοιχία μπαταριών 30AH. Περίπου 120 λεπτά για τη συστοιχία μπαταριών 40AH. Περίπου 140 λεπτά για τη συστοιχία μπαταριών 48AH. Περίπου 180 λεπτά για τη συστοιχία μπαταριών 60AH. Περίπου 210 λεπτά για τη συστοιχία μπαταριών 72AH.
Βάρος φορτιστή	4,5 kg
Βέλτιστη θερμοκρασία φόρτισης	5°C-40°C

## ΠΕΡΙΓΡΑΦΗ

### ΓΝΩΡΙΣΤΕ ΤΟ ΦΟΡΤΙΣΤΗ ΣΑΣ (Σχ. Α1)

1. Ενδείξεις LED
2. Φις ισχύος
3. Καλώδιο ισχύος
4. Γάντζος
5. Θύρα αέρα ψύξης

## ΛΕΙΤΟΥΡΓΙΑ

Αυτός ο φορτιστής έχει σχεδιαστεί για μπαταρίες EGO Power+ που βρίσκονται εγκατεστημένες στη θήκη συστοιχίας μπαταριών της μονάδας φόρτισης πολλαπλών θυρών CHU6000 της EGO και την ηλεκτρική γκλοκοπτική μηχανή επιτόπιης περιστορφής ZT4200E-L.

Απαγορεύεται η φόρτιση μη επαναφορτιζόμενων μπαταριών.

## ΤΡΟΠΟΣ ΦΟΡΤΙΣΗΣ ΤΗΣ ΣΥΣΤΟΙΧΙΑΣ ΜΠΑΤΑΡΙΩΝ (Σχ. Β1&Β2)

B-1	CHU6000	B-4	Συστοιχία μπαταριών
B-2	Φις ισχύος	B-5	ZT4200E-L
B-3	Θύρα φόρτισης		

**⚠ ΠΡΟΕΙΔΟΠΟΙΗΣΗ:** Μη χρησιμοποιείτε το φορτιστή σε εξωτερικό χώρο και μην τον εκθέτετε σε υγρές ή υψώς συνθήκες.

**ΣΗΜΕΙΩΣΗ:** Οι συστοιχίες μπαταριών ιόντων λιθίου αποστέλλονται μερικώς φορτισμένες. Πριν την πρώτη χρήση, φορτίστε πλήρως τη συστοιχία μπαταριών. Φορτισμένη. Πριν την πρώτη χρήση, φορτίστε πλήρως τη συστοιχία μπαταριών.

1. Ευθυγραμμίστε τις σηκωμένες νευρώσεις της συστοιχίας μπαταριών με τις υποδοχές τοποθέτησης στη θήκη συστοιχίας μπαταριών και σύρετε τη συστοιχία μπαταριών προς τα κάτω, επάνω στη μονάδα φόρτισης. Βεβαιωθείτε ότι οι συστοιχίες μπαταριών είναι καλά προσαρτημένες στη θήκη συστοιχίας μπαταριών.
2. Συνδέστε το φις του φορτιστή στη θύρα φόρτισης.
3. Συνδέστε το φορτιστή σε παροχή ρεύματος (220-240V~50Hz). Οι τρεις ενδείξεις LED θα ανάψουν στιγμιαία με πράσινο χρώμα, υποδηλώνοντας ότι ο φορτιστής λειτουργεί σωστά.
4. Ο φορτιστής θα επικοινωνήσει με τις συστοιχίες μπαταριών για να αξιολογήσει την κατάστασή τους. Εφόσον οι συστοιχίες μπαταριών ανταποκρίνονται στις συνθήκες φόρτισης, ο φορτιστής θα ξεκινήσει τη φόρτιση των συστοιχιών μπαταριών και οι τρεις ενδείξεις LED θα ανάψουν με πράσινο χρώμα σε σειρά από αριστερά προς δεξιά. Ο ανεμιστήρας στο φορτιστή λειτουργεί συνεχώς για την ψύξη του.
5. Μόλις οι συστοιχίες μπαταριών φορτιστούν πλήρως, οι τρεις ενδείξεις LED θα σταματήσουν να αναβοσβήνουν και θα ανάψουν σταθερά με πράσινο χρώμα. Η ένδειξη ισχύος στις συστοιχίες μπαταριών θα σβήσει. Περιμένετε ώσπου να σταματήσει ο ανεμιστήρας ψύξης, αποσυνδέστε το φις ισχύος από τη θύρα φόρτισης και αποσυνδέστε το φορτιστή από την παροχή ρεύματος.

### ΣΗΜΕΙΩΣΗ:

- Ένας σημαντικά μειωμένος χρόνος λειτουργίας μετά από πλήρη φόρτιση της συστοιχίας μπαταριών υποδηλώνει ότι οι μπαταρίες βρίσκονται κοντά στο τέλος της διάρκειας ζωής τους και η συστοιχία μπαταριών πρέπει να αντικατασταθεί.
- Ο φορτιστής μπορεί να θερμανθεί κατά τη φόρτιση. Πρόκειται για φυσιολογική λειτουργία του φορτιστή. Η φόρτιση πρέπει να πραγματοποιείται σε καλά αεριζόμενο χώρο.

## ΣΗΜΕΙΩΣΗ:

- Ένας σημαντικά μειωμένος χρόνος λειτουργίας μετά από πλήρη φόρτιση της συστοιχίας μπαταριών υποδηλώνει ότι οι μπαταρίες βρίσκονται κοντά στο τέλος της διάρκειας ζωής τους και πρέπει να γίνει αντικατάσταση τους.
- Ο φορτιστής μπορεί να θερμανθεί κατά τη φόρτιση. Πρόκειται για φυσιολογική λειτουργία του φορτιστή. Η φόρτιση πρέπει να πραγματοποιείται σε καλά αεριζόμενο χώρο.

## ΕΝΔΕΙΞΕΙΣ LED ΤΟΥ ΦΟΡΤΙΣΤΗ

ΚΑΤΑΣΤΑΣΗ	ΕΝΔΕΙΞΕΙΣ LED ΣΤΟ ΦΟΡΤΙΣΤΗ	ΕΝΔΕΙΞΗ ΙΣΧΥΟΣ ΣΤΗ ΣΥΣΤΟΙΧΙΑ ΜΠΑΤΑΡΙΩΝ
Ελαττωματική	Όλες οι ενδείξεις LED ανάβουν σταθερά με κόκκινο χρώμα	Σβηστή
Κρύαι/ζεστή μπαταρία	Η πρώτη ένδειξη LED αναβοσβήνει με πράσινο χρώμα	Σβηστή
Κρύος/ υπερθερμασμένος φορτιστής	Η πρώτη ένδειξη LED ανάβει σταθερά με κόκκινο χρώμα	Σβηστή
Υπερένταση σε έξοδο φορτιστή	Οι δύο πρώτες δύο οι ενδείξεις LED ανάβουν σταθερά με κόκκινο χρώμα	Σβηστή
Ο ανεμιστήρας του φορτιστή είναι ελαττωματικός	Η πρώτη ένδειξη LED αναβοσβήνει με κόκκινο χρώμα	Σβηστή
Φόρτιση	Σταθερά αναμμένες με πράσινο χρώμα σε σειρά από αριστερά προς δεξιά.	Αναβοσβήνει κόκκινο, πορτοκαλί και πράσινο εκ περιτροπής / το τελευταίο τμήμα αναβοσβήνει με πράσινο χρώμα, τα υπόλοιπα είναι αναμμένα σταθερά σε πράσινο χρώμα
Πλήρης φόρτιση	Όλες οι ενδείξεις LED ανάβουν σταθερά με πράσινο χρώμα	Σβηστή

## ΦΟΡΤΙΣΗ ΖΕΣΤΗΣ Ή ΚΡΥΑΣ ΣΥΣΤΟΙΧΙΑΣ

## ΜΠΑΤΑΡΙΩΝ

Εάν η συστοιχία μπαταριών της χλοοκοπτικής μηχανής δεν βρίσκεται εντός του κανονικού εύρους θερμοκρασίας, η πρώτη από τις τρεις ενδείξεις LED θα αναβοσβήνει με πράσινο χρώμα. Όταν η συστοιχία μπαταριών κρυώσει ή θερμανθεί σε κανονικό εύρος θερμοκρασίας, ο φορτιστής θα αρχίσει αυτόματα τη φόρτιση και οι τρεις ενδείξεις LED θα ανάψουν σε κανονική σειρά.

## ΓΑΝΤΖΟΣ (ΣΧ. C)

Ο γάντζος έχει σχεδιαστεί για το κρέμασμα του φιν ισχύος. Μπορεί να τοποθετηθεί σε δύο θέσεις. Η κατώτατη θέση είναι για το κρέμασμα του φιν ισχύος (ΣΧ. Α). Η ανώτατη θέση είναι για εύκολη αποθήκευση.

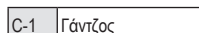

## ΟΠΕΣ ΕΠΙΤΟΙΧΗΣ ΕΓΚΑΤΑΣΤΑΣΗΣ (ΣΧ. D).

Ο φορτιστής διαθέτει τέσσερις οπές ανάρτησης για εύκολη αποθήκευση. Τοποθετήστε τέσσερις βίδες στον τοίχο σε απόσταση μεταξύ τους οριζόντια 305 mm και κάθετα 152.4 mm για να κρεμάσετε το φορτιστή. Χρησιμοποιήστε τις βίδες επαρκούς αντοχής ώστε να αντέξουν το βάρος του φορτιστή.



## ΑΥΛΑΚΩΣΗ ΤΥΛΙΓΜΑΤΟΣ (ΣΧ. E)

Όταν κρεμάτε το φορτιστή στον τοίχο, υπάρχει μια αυλάκωση στο πίσω μέρος του φορτιστή. Αυτή η αυλάκωση τυλίγματος μπορεί να χρησιμοποιηθεί για το τυλίγμα του καλωδίου. Τυλίγετε το καλώδιο στην αυλάκωση τυλίγματος όταν είναι υπερβολικά μακρύ για τη χρήση.



## ΣΥΝΤΗΡΗΣΗ

**⚠️ ΠΡΟΕΙΔΟΠΟΙΗΣΗ:** Για την αποφυγή σοβαρού ατομικού τραυματισμού, αποσυνδέετε πάντοτε τη συστοιχία μπαταριών από το φορτιστή πριν από τον καθαρισμό του ή πριν από οποιαδήποτε συντήρηση.

**⚠️ ΠΡΟΕΙΔΟΠΟΙΗΣΗ:** Κατά τη συντήρηση του εργαλείου, χρησιμοποιείτε μόνο ίδια ανταλλακτικά της EGO. Η χρήση οποιωνδήποτε άλλων εξαρτημάτων μπορεί να προκαλέσει κίνδυνο ή υλικές ζημιές.

**⚠️ ΠΡΟΕΙΔΟΠΟΙΗΣΗ:** Μη χρησιμοποιείτε πεπιεσμένο στεγνό αέρα για τον καθαρισμό του φορτιστή. Εάν ο καθαρισμός με πεπιεσμένο αέρα είναι η μόνη μέθοδος, φοράτε πάντα γυαλιά προστασίας ή γυαλιά με πλευρική προστασία κατά τον καθαρισμό του φορτιστή. Επίσης, φοράτε μάσκα για τη σκόνη κατά την εργασία σε περιβάλλον με σκόνη.

**⚠ ΠΡΟΕΙΔΟΠΟΙΗΣΗ:** Εάν το καλώδιο ρεύματος καταστραφεί, αυτό θα πρέπει να αντικατασταθεί από τον κατασκευαστή, τον αντιπρόσωπο σέρβις του ή από ανάλογα εξειδικευμένα άτομα, προκειμένου να αποφευχθεί οποιοσδήποτε κίνδυνος.

#### ΓΕΝΙΚΗ ΣΥΝΤΗΡΗΣΗ

Αποφεύγετε τη χρήση διαλυτών κατά τον καθαρισμό των πλαστικών εξαρτημάτων. Τα περισσότερα πλαστικά είναι ευπαθή στη χρήση διαφόρων τύπων διαλυτών του εμπορίου και καταστρέφονται από τη χρήση τους. Χρησιμοποιείτε καθαρά πανιά για την απομάκρυνση βρωμιάς, σκόνης, λαδιού, γράσου κλπ.

**⚠ ΠΡΟΕΙΔΟΠΟΙΗΣΗ:** Μην αφήσετε σε καμιά στιγμή να έρθουν σε επαφή τα πλαστικά εξαρτήματα με υγρά φρένων, βενζίνη, πετρελαϊκά προϊόντα, διεισδυτικά λάδια κλπ. Τα χημικά μπορούν να φθείρουν, να αποδυναμώσουν ή να καταστρέψουν τα πλαστικά εξαρτήματα με κίνδυνο σοβαρού τραυματισμού.

**⚠ ΠΡΟΕΙΔΟΠΟΙΗΣΗ:** Κατά τη συντήρηση του εργαλείου, χρησιμοποιείτε μόνο ίδια ανταλλακτικά της EGO. Η χρήση οποιωνδήποτε άλλων εξαρτημάτων μπορεί να προκαλέσει κίνδυνο ή υλικές ζημιές. Προκειμένου να διασφαλιστεί η ασφάλεια και η αξιοπιστία, όλες οι επισκευές και οι αντικαταστάσεις πρέπει να πραγματοποιούνται σε κέντρο σέρβις της EGO.

Όταν δεν χρησιμοποιείτε τη μηχανή, αποθηκεύτέ την σε εσωτερικό χώρο.

#### Προστασία του περιβάλλοντος



Οι ηλεκτρικές συσκευές δεν πρέπει να απορρίπτονται ως σύμμεικτα αστικά απορρίμματα. Χρησιμοποιείτε ξεχωριστές εγκαταστάσεις συλλογής απορριμμάτων.

Επικοινωνήστε με το δήμο σας για να μάθετε πληροφορίες για τα διαθέσιμα συστήματα συλλογής.

Εάν οι ηλεκτρικές συσκευές απορριφθούν στην ύπαιθρο ή σε χωματερές, τότε είναι πιθανό να διαρρεύσουν επικίνδυνες ουσίες στα υπόγεια ύδατα, με αποτέλεσμα να περάσουν στην τροφική αλυσίδα, προκαλώντας ζημιές στην υγεία και την φυσική σας κατάσταση.

## ΑΝΤΙΜΕΤΩΠΙΣΗ ΠΡΟΒΛΗΜΑΤΩΝ

ΠΡΟΒΛΗΜΑ	ΑΙΤΙΑ	ΑΝΤΙΜΕΤΩΠΙΣΗ
Ο φορτιστής δεν λειτουργεί. Τρεις ενδείξεις LED ανάβουν σταθερά με κόκκινο χρώμα.	Η συστοιχία μπαταριών ή ο φορτιστής είναι ελαττωματικά.	<ul style="list-style-type: none"> <li>■ Δοκιμάστε να φορτίσετε κάποια άλλη συστοιχία μπαταριών.</li> <li>■ Αποσυνδέστε το φορτιστή και περιμένετε ώσπου να σβήσουν οι ενδείξεις LED, και μετά συνδέστε ξανά το φως στην παροχή ρεύματος.</li> <li>■ Εάν κανένα από τα παραπάνω δεν επιλύει το πρόβλημα, επικοινωνήστε με την εξυπηρέτηση πελατών της EGO</li> </ul>
Ο φορτιστής δεν λειτουργεί και η πρώτη ένδειξη LED αναβοσβήνει με πράσινο χρώμα.	Η συστοιχία μπαταριών είναι πολύ καυτή ή πολύ κρύα.	Αφήστε τη συστοιχία μπαταριών να κρυώσει ή να ζεσταθεί. Η φόρτιση θα ξεκινήσει όταν η συστοιχία μπαταριών επιστρέψει σε φυσιολογική θερμοκρασία.
Ο φορτιστής δεν λειτουργεί και η πρώτη ένδειξη LED ανάβει σταθερά με κόκκινο χρώμα.	Κρύος/υπερθερμασμένος φορτιστής	Αποσυνδέστε το φορτιστή και περιμένετε ώσπου να κρυώσει ή να θερμανθεί ο φορτιστής και, στη συνέχεια, συνδέστε ξανά το φως στην παροχή ρεύματος.
Ο φορτιστής δεν λειτουργεί και δύο πρώτες δύο οι ενδείξεις LED ανάβουν σταθερά με κόκκινο χρώμα.	Υπερένταση σε έξοδο φορτιστή	Αποσυνδέστε το φορτιστή και, στη συνέχεια, συνδέστε ξανά το φως στην παροχή ρεύματος. Εάν αυτό δεν λειτουργήσει, επικοινωνήστε με την εξυπηρέτηση πελατών της EGO.
Ο φορτιστής δεν λειτουργεί και η πρώτη ένδειξη LED αναβοσβήνει με κόκκινο χρώμα.	Ο ανεμιστήρας του φορτιστή είναι μπλοκαρισμένος ή ελαττωματικός.	Αποσυνδέστε το φορτιστή, κινήστε ελαφρά το φορτιστή και, στη συνέχεια, συνδέστε ξανά το φορτιστή με την παροχή ρεύματος και τη θύρα φόρτισης για να δείτε εάν ο ανεμιστήρας του φορτιστή λειτουργεί κανονικά. Εάν αυτό δεν λειτουργήσει, επικοινωνήστε με την εξυπηρέτηση πελατών της EGO.
Ο φορτιστής δεν λειτουργεί και όλες οι ενδείξεις LED είναι σβηστές.	<ul style="list-style-type: none"> <li>■ Κακή σύνδεση μεταξύ συστοιχίας μπαταριών και χλοοκοπτικής μηχανής.</li> <li>■ Ο φορτιστής είναι ελαττωματικός.</li> </ul>	<ul style="list-style-type: none"> <li>■ Δοκιμάστε να αποσυνδέσετε και να συνδέσετε ξανά τη συστοιχία μπαταριών στη θύρα φόρτισης.</li> <li>■ Αποσυνδέστε το φορτιστή και, στη συνέχεια, συνδέστε ξανά το φως στην παροχή ρεύματος. Εάν αυτό δεν λειτουργήσει, επικοινωνήστε με την εξυπηρέτηση πελατών της EGO.</li> </ul>

GR

## ΕΓΓΥΗΣΗ

### ΠΟΛΙΤΙΚΗ ΕΓΓΥΗΣΗΣ EGO

Επισκεφθείτε την ιστοσελίδα [egopowerplus.com](http://egopowerplus.com) για όλους τους όρους και τις προϋποθέσεις της πολιτικής εγγύησης EGO.

## TÜM TALIMATLARI OKUYUN!



### KULLANIM KILAVUZUNU OKUYUN

**⚠ Uyarı:** Bu talimatlara alternatif bir formatta da (ör. web sitesi üzerinden) ulaşılabilir.

**⚠ Artık risk!** Kalp pili gibi elektronik cihazlar kullanan kişiler bu ürünü kullanmadan önce doktorlarına danışmalıdır. Elektrikli cihazların, kalp pili yakınında çalıştırılması kalp piliinde parazitte veya arızaya neden olabilir.

**⚠ UYARI:** Emniyet ve güvenilirliği sağlamak için tüm tamir işleri uzman bir servis teknisyeni tarafından yapılmalıdır.

**⚠ UYARI:** Bu cihaz, ancak gözetim altında oldukları veya güvenliklerinden sorumlu bir kişi tarafından cihazın kullanımı ile ilgili talimat aldıkları müddetçe fiziksel duyu kaybı veya zihinsel yetenekleri zayıf veya tecrübe ve bilgi yetersizliği olan kişiler tarafından ve 8 yaş ve üzeri çocuklar tarafından kullanılabilir. Çocuklar cihazla oynamamalıdır. Temizlik ve bakım işlemleri gözetim altında olmayan çocuklar tarafından yapılmamalıdır.

## GÜVENLİK SEMBOLLERİ

Güvenlik sembollerinin amacı olası tehlikelere dikkatinizi çekmektir. Güvenlik sembolleri ve yanlarındaki açıklamalar özel dikkat ve anlayış göstermenizi gerektirir. Uyarı sembolleri tek başına herhangi bir tehlikeyi ortadan kaldırmaz. Sembollerde belirtilen talimatlar ve uyarılar uygun kaza önleme tedbirlerinin yerine geçmez.

**⚠ UYARI:** Bu aleti kullanmadan önce "TEHLİKE", "UYARI" ve "DİKKAT" gibi tüm güvenlik uyarı ve sembollerini içeren bu Kullanım Kılavuzu içerisindeki tüm güvenlik talimatlarını okuyup anladığınızdan emin olun. Aşağıdaki talimatların tamamına uyulmaması elektrik çarpması, yangın ve/veya ciddi yaralanma ile sonuçlanabilir.

## GÜVENLİK TALIMATLARI

Bu sayfada, bu ürün üzerinde görülebilecek güvenlik sembolleri gösterilmekte ve açıklanmaktadır. Makineyi monte etmeye ve kullanmaya başlamadan önce, makineye ilişkin tüm talimatları okuyup anlayın ve bu talimatlara uyun.

	Güvenlik Uyarısı	Güvenliğinizle ilgili önlemler
	Kullanım Kılavuzunu Okuyun	Yaralanma riskini azaltmak için kullanım kılavuzu mutlaka okunmalıdır.
	Kapalı Alanda Kullanım	Bu cihazı sadece kapalı alanlarda kullanın
	Sınıf II Yapı	Çift yalıtımlı yapı
	CE	Bu ürün, yürürlükteki AB yönetmeliklerine uygundur.
	UKCA	Bu ürün, yürürlükteki Birleşik Krallık yasalarına uygundur.
	WEEE	Atık elektrikli ürünler, evsel atıklar ile birlikte imha edilmemelidir. Atık ürünler yetkili bir geri dönüşüm merkezine teslim edilmelidir.
V	Voit	Voltaj
A	Amper	Akım
Hz	Hertz	Frekans (saniyedeki dönüş sayısı)
W	Watt	Güç
min	Dakika	Zaman
	Alternatif Akım	Akım türü
	Doğru Akım	Akımın türü veya özelliği

**⚠ UYARI:** Tüm talimatları anlayarak okuyun. Aşağıdaki talimatların tamamına uyulmaması elektrik çarpması, yangın ve/veya ciddi yaralanma ile sonuçlanabilir.

### ÇALIŞMA ALANI GÜVENLİĞİ

- Çalışma alanını temiz tutun ve yeterli aydınlatma sağlayın. Karışık veya karanlık alanlar kazalara yol açar.
- EGO şarj cihazını yanıcı sıvı, gaz veya toz gibi maddeler içeren patlayıcı ortamlarda çalıştırmayın. Şarj cihazından çıkan kıvılcımlar toz veya gazları tutuşturabilir.

## ELEKTRİK GÜVENLİĞİ

- **Şarj cihazını yağmur veya ıslak ortamlara maruz bırakmayın.** Şarj cihazının içine giren su, elektrik çarpması riskini artırır.
- **Kabloyu hatalı kullanmayın.** Şarj cihazını asla kablосundan tutarak taşımayın, kablосundan çekmeyin veya kablосundan tutarak prizden çıkarmayın. Kabloyu ısı, yağ, keskin kenarlı veya hareketli parçalardan uzak tutun. Hasarlı veya birbirine dolaşmış kablolar elektrik çarpması riskini artırır.

EGO şarj cihazı ile şek. A2'de listelenen EGO lityum-iyon bataryalar şarj edilebilir:

## SERVİS

- **Şarj cihazının sadece orijinal yedek parça kullanarak yetkili bir servis elemanı tarafından onarılmasını sağlayın.** Böylece şarj cihazının güvenliği korunmuş olacaktır.
- **Şarj cihazının servisi sırasında sadece orijinal yedek parçaları kullanın. Bu kılavuzun Bakım bölümündeki talimatlara uyun.** Orijinal olmayan parça kullanımı veya Bakım talimatlarına uyulmaması elektrik çarpması veya yaralanma riski oluşturabilir.

## ŞARJ CİHAZI İÇİN GÜVENLİK KURALLARI

**⚠ DİKKAT:** Bu cihaz, gözetim altında olmadıkları veya güvenliklerinden sorumlu bir kişi tarafından cihazın kullanımı ile ilgili talimat almadıkları sürece zihinsel yetenekleri zayıf, fiziksel duyu kaybı veya tecrübe ve bilgi yetersizliği olan kişiler tarafından (çocuklar dahil) kullanılmak üzere tasarlanmamıştır.

- **Şarj cihazını kullanmadan önce ürünlerin hatalı kullanılmasını ve olası yaralanmaları veya hasarları önlemek için bu kılavuzdaki ve şarj cihazı, batarya ve ürünün üzerindeki tüm talimatları ve uyarı işaretlerini okuyun.**
- **Şarj cihazını, fişini ve şarj cihazı terminallerini ıslak elle tutmayın.**
- **Kablونun üzerine basılmayacak, takılıp düşülmeyecek, keskin kenarlar veya hareketli parçalarla temas etmeyecek, herhangi bir hasara veya gerilime maruz kalmayacak şekilde yerleştirildiğinden emin olun.** Bu önlem, yaralanmaya ve kabloya hasara yol açarak elektrik çarpmasına neden olabilecek kazara düşme riskini azaltır.
- **Gövde veya dahili parçaların zarar görmesini önlemek için şarj cihazını ve kabloyu ısı kaynaklarından uzak tutun.**
- **Benzin, yağ, petrol bazlı ürünler gibi malmelerin plastik parçalara temas etmesine izin vermeyin.** Bu malmeler, plastiğe zarar verebilen, plastiği zayıflatabilen veya parçalayabilen kimyasal maddeler içerir.
- **Kısa devreye ve elektrik çarpmasına neden**

**olabileceğinden, kablосу veya fişini zarar görmüş bir cihazı çalıştırmayın.** Arızalı olması durumunda, şarj cihazının bir EGO Servis Merkezindeki yetkili servis teknisyenleri tarafından onarılmasını veya değiştirilmesini sağlayın.

- **Şarj cihazını parçalara ayırmayın.** Servis veya onarım gerekiyorsa, ürünü yetkili bir servis teknisyenine götürün. Hatalı montaj yangın riskine, elektrik çarpması veya ölüme yol açabilir.
- **Elektrik çarpması riskini azaltmak için şarj cihazına herhangi bir bakım veya temizlik işlemi yapmadan önce fişini prizden çekin.**
- **Kullanmadığınız zaman daima cihazın fişini prizden çekin.** Bu sayede cihazın havalandırma deliklerine metal parçaların düşmesi halinde elektrik çarpması veya cihaz hasarı azaltılmış olur. Ayrıca bir güç dalgalanması sırasında şarj cihazının zarar görmesi de önlenmiş olur.
- **Elektrik çarpması tehlikesi.** Çıkış konnektörünün yalıtımsız kısmına veya yalıtımsız batarya kutuplarına dokunmayın.
- **Bu talimatları saklayın.** Talimatları sık sık müracaat edin ve bu aleti kullanacak diğer kişileri bilgilendirmek için kullanın. Bu aleti başka birine ödünç verirkeniz ürünün hatalı kullanılmasını ve olası yaralanmaları önlemek için bu talimatları da ürüne birlikte verin.

## ÖNEMLİ GÜVENLİK TALIMATLARI

- **Bu talimatları saklayın.** Bu kılavuz EGO 56V Şarj Cihazı CHV1600E için önemli güvenlik ve çalıştırma talimatlarını içerir.
- **Şarj cihazını kullanmadan önce şarj cihazı, batarya ve bataryanın kullanıldığı ürün üzerindeki tüm talimatları ve uyarı işaretlerini okuyun.**

## TEKNİK ÖZELLİKLER

Şarj Cihazı Girişi	220-240 V~50 Hz, 1600 W
Şarj Cihazı Çıkışı	56 V  , 22 A
Şarj Süresi	20 AH batarya için yaklaşık 60 dakika 30 AH batarya için yaklaşık 90 dakika 40 AH batarya için yaklaşık 120 dakika 48 AH batarya için yaklaşık 140 dakika 60 AH batarya için yaklaşık 180 dakika 72 AH batarya için yaklaşık 210 dakika
Şarj Cihazının Ağırlığı	4,5 kg
Optimum Şarj Sıcaklığı	5°C-40°C

## AÇIKLAMA

### ŞARJ CİHAZINI TANIMIN (Şek. A1)

1. LED Göstergeler
2. Fiş
3. Güç Kabloğu
4. Askı
5. Soğutma Havağı Giriş

## ÇALIŞTIRMA

Şarj cihazı, birden fazla bağlantı noktası olan EGO şarj ünitesi CHU6000 ve elektrikli sıfır dönüşlü biçme makinesi ZT4200E-L'nin batarya bölümüne takılı EGO Power+ bataryaları şarj etmek için tasarlanmıştır.

Şarj edilebilir özelliğı olmayan bataryalar şarj edilemez.

### BATARYA NASIL ŞARJ EDİLİR (Şek. B1 ve B2)

B-1	CHU6000	B-4	Batarya
B-2	Fiş	B-5	ZT4200E-L
B-3	Şarj Bağlantı Noktası		

**UYARI:** Şarj cihazını açık havada kullanmayın, yağmur veya ıslak ortamlara maruz bırakmayın.

**DİKKAT:** Lityum iyon bataryalar kısmen şarj edilmiş olarak gönderilir. İlk kullanımdan önce bataryayı tamamen şarj edin. İlk kullanımdan önce bataryayı tamamen şarj edin.

1. Bataryadaki kalkan çıkıntılı batarya bölümündeki montaj yuvalarıyla hizalayın ve bataryayı şarj ünitesine doğru aşağı kaydırın. Bataryaların, batarya bölümüne sağlam bir şekilde yerleştirildiğinden emin olun.
2. Fişini şarj bağlantı noktasına takın.
3. Şarj cihazını güç kaynağına (220-240V~50Hz) takın. Üç LED gösterge ışığı kısa süre yeşil renkte yanarak şarj cihazının düğün çalıştığını gösterir.
4. Şarj cihazı batarya ile iletişim kurarak bataryanın durumunu değerlendirir. Batarya şarj koşullarını karşılıyorsa şarj cihazı bataryayı şarj etmeye başlar ve şarj cihazının üzerindeki üç LED gösterge soldan sağa doğru sırayla yeşil renkte yanar. Şarj cihazındaki fan, şarj cihazını soğutmak için sürekli çalışır.
5. Batarya tamamen şarj olduğunda üç LED gösterge ışığı dönüşümlü yanmayı durdurur ve sabit yeşil renkte yanar. Batarya üzerindeki güç göstergesi ösner. Soğutma fanı duruna kadar bekleyin, bataryayı şarj bağlantı noktasından çıkarın ve şarj cihazının fişini çekin.

### DİKKAT:

- Batarya tamamen şarj edildikten sonra çalışma süresi

önemli ölçüde azalmışsa bu durum, bataryanın kullanım ömrünün dolmak üzere olduğunu ve değiştirilmesi gerektiğini gösterir.

- Şarj cihazı şarj işlemi sırasında ısınabilir. Bu durum şarj cihazının normal çalışmasının bir parçasıdır. İyi havalandırılmış bir alanda şarj edin.

### DİKKAT:

- Batarya tamamen şarj edildikten sonra çalışma süresi önemli ölçüde azalmışsa bu durum, bataryanın kullanım ömrünün dolmak üzere olduğunu ve değiştirilmesi gerektiğini belirtir.
- Şarj cihazı şarj işlemi sırasında ısınabilir. Bu durum şarj cihazının normal çalışmasının bir parçasıdır. İyi havalandırılmış bir alanda şarj edin.

### ŞARJ CİHAZININ LED İŞLEMLERİ

DURUM	ŞARJ CİHAZINDAKİ LED GÖSTERGELER	BATARYA ÜZERİNDEKİ GÜÇ GÖSTERGESİ
Arızalı	Tüm LED göstergeler sabit kırmızı renkte yanıyor	Kapalı
Soğuk/Sıcak Batarya	Birinci LED gösterge yeşil renkte yanıp sönüyor	Kapalı
Soğuk/Aşırı ısınmış şarj cihazı	Birinci LED gösterge sabit kırmızı renkte yanıyor	Kapalı
Şarj cihazı çıkışında aşırı akım	İlk iki LED gösterge sabit kırmızı renkte yanıyor	Kapalı
Şarj cihazının fanı arızalı	Birinci LED gösterge kırmızı renkte yanıp sönüyor	Kapalı
Şarj ediliyor	Soldan sağa sırayla yeşil renkte yanıyor	Kırmızı, turuncu ve yeşil renkte dönüşümlü yanıp sönüyor/Son bölme yeşil renkte yanıp sönüyor, diğerleri sabit yeşil renkte yanıyor
Tam dolu	Tüm LED göstergeler sabit yeşil renkte yanıyor	Kapalı

### SICAK VEYA SOĞUK BATARYAYI ŞARJ ETME

Biçme makinesindeki batarya normal sıcaklık aralığında değilse ilk üç LED gösterge yeşil renkte yanıp sönür. Batarya normal sıcaklık aralığına soğutulduğunda veya

ısıtıldığında şarj cihazı otomatik olarak şarj etmeye başlar ve üç LED gösterge normal şekilde sırayla yanar.

## ASKI (Şek. C)

Askı, elektrik fişini asma için tasarlanmıştır. İki konumda yerleştirilebilir. Alçak konum, fişi asma için kullanılır (Şek. A). Yüksek konum, uygun bir şekilde depolamak içindir.

C-1 Askı

## DUVAR MONTAJI DELİKLERİ (Şek. D)

Şarj cihazında uygun biçimde depolama amacıyla dört askı deliği bulunur. Şarj cihazını asma için yatayda 305 mm ve dikeyde 152,4 mm aralıklarla duvara dört vida monte edin. Şarj cihazını tutabilmesi için yeterince güçlü vidalar kullanın.

D-1 Duvar Montajı Delikleri

## SARMA OLUĞU (Şek. E)

Şarj cihazı duvara asıldığında, şarj cihazının arkasına doğru bir oluk olur. Bu oluk, sarma oluğu olarak kullanılabilir. Uygun şekilde kullanabilmek için güç kablosu çok uzunsa kabloyu oluğa sarın.

E-1 Sarma Oluğu

## BAKIM

**UYARI:** Ciddi yaralanmaları önlemek için temizlik veya herhangi bir bakım işlemi gerçekleştirirken daima bataryanın şarj cihazıyla bağlantısını kesin.

**UYARI:** Bakım ve onarım sırasında sadece orijinal EGO yedek parçalarını kullanın. Başka parçaların kullanılması tehlike oluşturabilir veya ürünün hasar görmesine neden olabilir.

**UYARI:** Şarj cihazını temizlemek için basınçlı kuru hava kullanılması tavsiye edilmez. Uygulanabilecek tek temizlik şekli basınçlı hava ise, şarj cihazını temizlerken daima göz koruması veya yan siperleri olan koruyucu gözlük kullanın. Yapılan işlem tozlu ise bir toz maskesi de takın.

**UYARI:** Elektrik kablosu hasarıysa tehlike oluşmasını önlemek için üretici, yetkili servis veya benzeri yetkili kişiler tarafından değiştirilmelidir.

## GENEL BAKIM

Plastik parçaları temizlerken çözücü maddeler kullanmaktan kaçının. Çoğu plastik malzeme, çeşitli ticari çözücü türlerinden etkilenmeye yatkındır ve bu çözücü maddelerin kullanılması durumunda zarar görebilir. Kir, toz, yağ, gres gibi maddeleri gidermek için temiz bez kullanın.

**UYARI:** Fren sıvıları, benzin, petrol bazlı ürünler,

içe işleyen yağlar gibi maddelerin plastik parçalara temas etmesine kesinlikle izin vermeyin. Kimyasal maddeler plastik parçalara hasar verebilir, bu tür parçaları zayıflatır veya parçalayabilir ve bu durum ciddi yaralanmalara neden olabilir.

**UYARI:** Bakım ve onarım sırasında sadece orijinal EGO yedek parçalarını kullanın. Başka parçaların kullanılması tehlike oluşturabilir veya ürünün hasar görmesine neden olabilir. Güvenliği ve güvenilirliği sağlamak için tüm onarım işlemleri bir EGO Servis Merkezinde, yetkili bir servis teknisyeni tarafından gerçekleştirilmelidir.

Kullanmadığınız zamanlarda cihazı kapalı bir yerde saklayın.

## Çevre koruması



Elektrikli cihazları ev atıklarıyla birlikte atmayın, ayrı toplama tesislerini kullanın.

Mevcut toplama sistemleri ile ilgili bilgi almak için yerel idare ile irtibata geçin.

Elektrikli cihazlar katı atık sahaları veya çöp toplama alanlarına atılırsa, yer altı sularına ve besin zincirine tehlikeli maddeler sızabilir, bu da sağlığınızın bozulmasına yol açabilir.



## SORUN GİDERME

SORUN	SEBEP	ÇÖZÜM
Şarj cihazı çalışmıyor. Üç LED gösterge sabit kırmızı renkte yanıyor.	Batarya veya şarj cihazı arızalıdır.	<ul style="list-style-type: none"><li>■ Farklı bir bataryayı şarj etmeyi deneyin.</li><li>■ Şarj cihazının fişini çekin ve LED göstergeler sönene kadar bekleyin, ardından fişi prize tekrar takın.</li><li>■ Yukarıdakilerin hiçbirini çözmezse EGO Müşteri Hizmetlerini arayın</li></ul>
Şarj cihazı çalışmıyor ve birinci LED gösterge yeşil renkte yanıp sönüyor.	Batarya çok sıcak veya çok soğuktur.	Bataryanın soğumasını veya ısınmasını bekleyin. Batarya normal sıcaklığa döndüğünde şarj işlemi başlar.
Şarj cihazı çalışmıyor ve birinci LED gösterge sabit kırmızı renkte yanıyor.	Şarj cihazı soğuk veya aşırı ısınmıştır.	Şarj cihazının fişini çekin ve şarj cihazı soğuyana veya ısınana kadar bekleyin, ardından fişi prize tekrar takın.
Şarj cihazı çalışmıyor ve ilk iki LED gösterge sabit kırmızı renkte yanıyor.	Şarj cihazı çıkışında aşırı akım vardır.	Şarj cihazının fişini çekin ve ardından fişi prize tekrar takın. Bu çözüm işe yaramazsa EGO Müşteri Hizmetlerini arayın.
Şarj cihazı çalışmıyor ve birinci LED gösterge kırmızı renkte yanıp sönüyor.	Şarj cihazının fanı tıkalı veya arızalıdır.	Şarj cihazının fişini çekin, şarj cihazını hafifçe sallayın ve ardından şarj cihazı fanının normal şekilde çalışıp çalışmadığını görmek için şarj cihazı ile güç kaynağı ve şarj bağlantı noktası arasındaki bağlantıyı kurun. Bu çözüm işe yaramazsa EGO Müşteri Hizmetlerini arayın.
Şarj cihazı çalışmıyor ve tüm LED göstergeler sönmük.	<ul style="list-style-type: none"><li>■ Batarya ve biçme makinesi arasındaki bağlantı kötüdür.</li><li>■ Şarj cihazı arızalıdır.</li></ul>	<ul style="list-style-type: none"><li>■ Bataryayı şarj bağlantı noktasından çıkarıp tekrar takmayı deneyin.</li><li>■ Şarj cihazının fişini çekin ve ardından fişi prize tekrar takın. Bu çözüm işe yaramazsa EGO Müşteri Hizmetlerini arayın.</li></ul>

## GARANTİ

### EGO GARANTİ POLİTİKASI

EGO Garanti Politikasına ilişkin tüm hükümler ve koşullar için lütfen [egopowerplus.com](http://egopowerplus.com) adresindeki web sitemizi ziyaret edin.

TR

## LUGEGE KÕIKI JUHISEID!



### LUGEGE KASUTUSJUHENDIT

**⚠ Märkus!** See juhend on saadaval ka teistsuguses vormingus, nt kodulehel.

**⚠ Kaasnev risk!** Inimesed, kes kasutavad elektroonilisi seadmeid, nt südamestimulaatorit, peaksid enne selle toote kasutamist konsulteerima oma arstiga. Elektriseadmete kasutamine südamestimulaatori läheduses võib põhjustada südamestimulaatori häireid või rikkeid.

**⚠ HOIATUS!** Turvalisuse ja vastupidavuse tagamiseks peab kõiki parandustöid läbi viima kvalifitseeritud hooldustehnik.

**⚠ HOIATUS!** Seda seadet on lubatud kasutada vähemalt 8-aastastel lastel ning vaimse või füüsilise puudega isikutel või inimestel, kellel puudub kogemus või erialased teadmised, eeldusel, et neile isikutele on tagatud järelevalve või nõustamine seadme ohutu kasutamise osas ning seadmega töötades esineda võivate ohtude kohta. Lapsed ei tohi seadmega mängida. Lapsed ei tohi seadet hooldada ega puhastada ilma järelevalveta.

## OHUTUSSÜMBOLID

Ohutussümbolite eesmärk on pöörata tähelepanu võimalikele ohtudele. Ohutussümbolitele ja nende juures olevatele seletustele tuleb korralikult tähelepanu pöörata ja need endale selgeks teha. Ohutussümbolid iseenesest ei kõrvalda ohtu. Nendega kaasnevad juhendid ja hoiatused ei asenda asjakohaseid õnnetuste ennetamise meetmeid.

**⚠ HOIATUS!** Enne käesoleva seadme kasutamist lugege kindlasti läbi ja tehke endale selgeks kõik kasutusjuhendis toodud ohutusjuhised, sh kõik ohutussümbolid nagu „OHT“, „HOIATUS“, ja „ETTEVAATUST“. Kui allpool loetletud juhiseid ei järgita, võib tagajärjeks olla elektrilöök, tulekahju ja/või tõsised isikuvigastused.

ET

## OHUTUSJUHISEID

Sel lehel on kujutatud ja kirjeldatud ohutussümboliteid, mida võib käesolevalt tootelt leida. Enne, kui üritate masinat kokku panna ja kasutada, lugege, tehke omale selgeks ja järgige kõiki juhiseid.

	Ohutusteade	Teie turvalisusega seotud ettevaatusabinõud
	Lugege kasutusjuhendit	Vigastuste ohu vähendamiseks peab kasutaja enne toote kasutamist kasutusjuhendit lugema.
	Sisekasutus	Kasutage seda seadet ainult sisetingimustes.
	II klassi konstruktsioon	Topeltisolatsiooniga konstruktsioon
	CE	Toode vastab rakendatavatele EÜ direktiividele.
	UKCA	See toode vastab asjakohastele UK seadustele.
	WEEE	Elektriseadmete jäätmeid ei tohi visata olmejäätmetesse. Viige heaks kiidetud taaskäitleja juurde.
V	volti	Pinge
A	ampriit	Voolutugevus
Hz	hertsi	Sagedus (tsükliit sekundis)
W	vatti	Võimsus
min	minutit	Aeg
~	Vahelduvvool	Voolu tüüp
	Alalisvool	Voolu tüüp või omadus

**⚠ HOIATUS!** Lugege kõiki juhiseid ja tehke need endale selgeks. Kui kõiki allpool loetletud juhiseid ei järgita, võib tagajärjeks olla elektrilöök, tulekahju ja/või tõsised isikuvigastused.

## TÖÖPIIRKONNA OHUTUS

- **Hoidke tööpiirkond puhas ja hästi valgustatud.** Segadus või valgustamata tööpiirkonnad võivad põhjustada õnnetusi.
- **Ärge kasutage EGO-laadijat plahvatusohtlikus keskkonnas, kus leidub nt tuleohtlikke vedelikke, gaase või tolm.** Laadija võib tekitada sädemeid, mis võivad süüdata tolmu või auru.

## ELEKTRILINE OHUTUS

- **Ärge jätke laadijat vihma kätte ega niisketes tingimustesse.** Kui laadijasse satub vett, suureneb elektrilöögi oht.

- **Ärge rikkuge juhet. Ärge kasutage juhet laadija kandmiseks või tömbamiseks ja ärge tõmmake juhtmest, kui soovite pistikut pistikupesast eemaldada.** Vältige juhtme kokkupuudet kuumade objektide, õli, teravate äärte või liikuvate osadega. Kahjustatud või puntras juhe suurendab elektrilöögi ohtu.

EGO-laadijaga saab laadida joonisel A2 loetletud EGO liitiumioon-akuplokke:

## HOOLDUS

- **Laske oma laadijat hooldada kvalifitseeritud remonditehnikul, kes kasutab ainult identseid originaalvaruosi.** See tagab laadija ohutuse säilimise.
- **Remontimisel kasutage vaid originaalvaruosi.** Järgige käesoleva kasutusjuhendi Hoolduse lõigus toodud juhiseid. Lubamatute osade kasutamine või hooldusjuhiste eiramine võib põhjustada elektrilöögi või kehavigastuste ohtu.

## LAADIJA OHUTUSREEGLID

**⚠ ETTEVAATUST!** Seadet ei tohi kasutada vähenenud füüsiliste, sensoorsete või vaimsete võimete või väheste kogemuste ja teadmistega isikud (sh. lapsed), välja arvatud juhul, kui nende turvalisuse eest vastutav isik on taganud piisava järelevalve ja juhendamise vastava seadme kasutamise kohta.

- **Enne akulaadija kasutamist lugege läbi kõik selles juhendis sisalduvad ja laadijale, akule ning akut kasutavale tootele kantud juhised ja hoiatustähised, et ennetada toodete väärkasutamist ja sellest põhjustatud võimalikke vigastusi või varalisi kahjusid.**
- **Ärge puudutage laadijat, laadija juhet ega laadija klemme märgade kätega.**
- **Veenduge, et juhe on paigutatud nii, et sellele ei saa peale astuda, selle otsa ei saa komistada ning see ei saa kokku puutuda teravate äärte ega liikuvate detailidega.** Vastasel juhul võite juhet kahjustada või liigselt kulutada. Nii vähendate juhuslike kukkumiste riski, mis võivad põhjustada vigastusi või kahjustada juhet, mille tulemusena võite saada elektrilöögi.
- **Vältige juhtme ja laadija kokkupuudet kuumade objektidega, sest need kokkupuuted võivad kahjustada korpust või sisemisi detaile.**
- **Ärge laske bensiinil, õlidel, nafta baasil toodetel jms plastosadega kokku puutuda.** Need ained sisaldavad kemikaale, mis võivad plastikut vigastada, nõrgestada või hävitada.
- **Ärge kasutage laadijat, kui selle juhe või pistik on kahjustatud, sest nii võite põhjustada lühise või saada elektrilöögi.** Kahjustatud laadija vahetage või

laske remontida kvalifitseeritud tehnikul EGO ametlikus hoolduskeskuses.

- **Ärge võtke laadijat osadeks lahti.** Kui seadet on vaja hooldada või remontida, viige see volitatud hooldustehniku juurde. Ebakorrektselt kokku monteeritud seade võib põhjustada elektrilöögi või tulekahju.
- **Elektrilöögi vältimiseks eemaldage laadija vooluvõrgust enne seadme hooldamist või puhastamist.**
- **Kui te laadijat ei kasuta, eemaldage see vooluvõrgust.** See vähendab elektrilöögi ja kahjustuste ohtu, kui seadme avasse peaks kukkuma metallosakesi. Samuti väldite niimoodi võimalikke pingekõikumisest tulenevaid kahjustusi.
- **Elektrilöögi oht.** Ärge puudutage pistikupesa isoleerimata osa ega aku isoleerimata klemme.
- **Hoidke need juhised alles.** Lugege juhendit sageli ning kasutage seda tööriista kasutavate isikute väljaõpetamiseks. Kui te seadet kellelegi laenate, andke sellega kaasa ka käesolev kasutusjuhend, et vältida seadme väärkasutamist ja võimalikke vigastusi.

## OLULISED OHUTUSJUHISED

- **Hoidke need juhised alles.** Selles juhendis sisalduvad olulised EGO 56V laadija CHV1600E ohutus- ja kasutusjuhised.
- **Enne akulaadija kasutamist lugege läbi kogu kasutusjuhend ja kõik akulaadijale, akule ja akut kasutavale tootele paigaldatud ohutumärgised.**

## ANDMED

Laadija sisend	220-240 V~50 Hz, 1600 W
Laadija väljund	56 V  , 22 A
Laadimisaeg	Umbes 60 minutit 20 AH akuploki puhul. Umbes 90 minutit 30 AH akuploki puhul. Umbes 120 minutit 40 AH akuploki puhul. Umbes 140 minutit 48 AH akuploki puhul. Umbes 180 minutit 60 AH akuploki puhul. Umbes 210 minutit 72 AH akuploki puhul.
Laadija mass	4,5 kr
Optimaalne laadimistemperatuur	5°C-40°C

ET

## KIRJELDUS

### TUNNE OMA LAADIJAT (Joon. A1)

1. LED-märgutuled
2. Toitepistik

- Toitejuhe
- Riputuskoht
- Jahutusõhu ava

## SEADME KASUTAMINE

Laadija on mõeldud laadimaks EGO Power+ akusid, mis on paigaldatud EGO mitme pordiga laadimiseadme CHU6000 ja 0-pööreraadiusega elektrilise niiduki ZT4200E-L akupesasse.

Mittetaaslaetavaid patareisid ei ole lubatud laadida.

### KUIDAS AKUPLOKKI LAADIDA (Joon. B1 ja B2)

B-1	CHU6000	B-4	Akuplokk
B-2	Toitepistik	B-5	ZT4200E-L
B-3	Laadimisport		

**⚠ HOIATUS!** Ärge kasutage laadijat välitingimustes ning vältige märgi või niiskeid keskkondi.

**MÄRKUS!** Liitiumioon-akuplokid tarnitakse osaliselt laetuna. Enne esmakordset kasutamist tuleb akuplokk täielikult laadida. Enne esmakordset kasutamist tuleb akuplokk täielikult laadida.

- Joondage akuploki pinnast kõrgemad sakid akupesa kinnitussuontega ning libistage akuplokk laadimiseadmesse. Kontrollige, et akuplokid on kindlalt akupesasse kinnitunud.
- Pange toitepistik laadimisporti.
- Ühendage laadija vooluvõrku (220-240V~50Hz). Kolmel laadija LED-märgutulel vilgub hetkeks roheline tuli, mis teavitab, et laadija töötab korrektselt.
- Laadija suhtleb akuplokkidega, et hinnata akuplokkide seisukorda. Kui akuplokid vastavad laadimistingimustele, hakkab laadija akuplokke laadima ja laadija kolm LED-märgutuld hakkavad vilkuma roheliselt järgemööda, vasakult paremale. Laadijas olev ventilator töötab laadija jahutamiseks pidevalt.
- Kui akuplokid on täielikult laetud, lõpetavad laadimist tähistavad LED-märgutuled vilkumise ja rohelised tuled jäävad püsivalt põlema. Akuplokkide laetuse märgutuled kustuvad. Oodake, kuni jahutusventilaator seiskub, eemaldage toitepistik laadimisportist ja ühendage laadija vooluallikast lahti.

### MÄRKUS!

- Täielikult laetud akuploki oluliselt vähenenud tööaeg viitab sellele, et akude tööiga hakkab lõppema ja akuplokk tuleks välja vahetada.
- Laadija võib laadimise käigus soojeneda. See on laadija tööga kaasnev normaalne näht. Laadige akuplokki hea ventilaatsiooni kohas.

### MÄRKUS!

- Täielikult laetud akuploki oluliselt vähenenud tööaeg viitab sellele, et akude tööiga hakkab lõppema ja need tuleks välja vahetada.
- Laadija võib laadimise käigus soojeneda. See on laadija tööga kaasnev normaalne näht. Laadige akuplokki hea ventilaatsiooni kohas.

### LAADIJA LED-TULEDE FUNKTSIONAALSUS

OLEK	LAADIJA LED-MÄRGUTULED	AKUPLOKI LAETUSE MÄRGUTULI
Defektne	Kõik LED-märgutuled põlevad punaselt	Väljas
Külm/kuum aku	Esimene LED-märgutuli vilgub roheliselt	Väljas
Külm/ülekuumenenud laadija	Esimene LED-märgutuli põleb punaselt	Väljas
Laadija väljundi liigvool	Esimesed kaks LED-märgutuld põlevad punaselt	Väljas
Laadija ventilator on defektne	Esimene LED-märgutuli vilgub punaselt	Väljas
Laadimine	Rohelised tuled vilguvad järgemööda, vasakult paremale.	Punane, oranž ja roheline vilguvad vaheldumisi / viimane osa vilgub roheliselt, ülejäänud põlevad roheliselt
Täielikult laetud	Kõik LED-märgutuled põlevad roheliselt	Väljas

### KUUMA VÕI KÜLMA AKUPLOKI LAADIMINE

Kui niiduki akuplokk ei ole normaalses temperatuurivahemikus, siis hakkab esimene kolmest LED-märgutulest roheliselt vilkuma. Kui akuplokk jahtub või soojeneb normaalse temperatuurivahemikuni, alustab laadija automaatselt laadimist ja kolm LED-märgutuld süttivad normaalses järjestuses.

### RIPUTUSKOHT (Joon. C)

Riputuskoht on mõeldud toitepistiku riputamiseks. Seda saab paigutada kahte asendisse. Alumises asendis saab riputada toitepistikut (Joon. A). Kõrgem asend sobib hästi hoiustamiseks.

C-1	Riputuskoht
-----	-------------

## SEINALEKINNITAMISE AUGUD (Joon. D)

Laadijal on mugavat hoiustamist võimaldavad neli auku seadme seinale riputamiseks. Laadija seinalekinnitamiseks paigaldage seinale neli kruvi, mis on üksteisest horisontaalselt 305 mm ja vertikaalselt 152,4 mm kaugusel. Kasutage laadija hoidmiseks piisava tugevusega kruve.

D-1 Seinalekinnitamise auk

## JUHTME KOKKUKERIMISE SOON (Joon. E)

Laadija seinale kinnitamisel jääb laadija taha üks soon. Seda soont saab kasutada juhtme kokkukerimise soonena. Kui juhe on mugavaks kasutamiseks liiga pikk, saate toitejuhtme sellesse soonde kokku kerida.

E-1 Juhtme kokkukerimise soon

## HOOLDUS

**⚠ HOIATUS!** Raskete isikuvigastuste vältimiseks ühendage akuplokk alati enne puhastus- või hooldustoimingute teostamist laadija küljest lahti.

**⚠ HOIATUS!** Remondiks võib kasutada ainult identseid EGO originaalvaruosi. Mis tahes muude osade kasutamine võib põhjustada ohtlikke olukordi või seadet vigastada.

**⚠ HOIATUS!** Laadija puhastamiseks ei ole soovitatav kasutada kuiva suruõhku. Kui suruõhu kasutamine on ainus võimalik viis, kandke laadija puhastamise ajal kindlasti näokaitset või külgkaitsetega kaitseprille. Kui tööpiirkond on tolmune, kandke ka tolmumaski.

**⚠ HOIATUS!** Kui toitejuhe on kahjustatud, peab tootja, tootja hooldustehnik või mõni teine sarnase kvalifikatsiooniga isik selle ohu vältimiseks välja vahetama.

## ÜLDHOOLDUS

Vältige lahustite kasutamist plastosade puhastamisel. Enamik plastrmaterjalid on vastuvõtlikud müügil olevatest lahustitest tulenevatele kahjustustele. Kasutage mustuse, tolm, õli, määrded jms eemaldamiseks puhast lappi.

**⚠ HOIATUS!** Ärge kunagi laske pidurivedelikel, bensiinil, nafta baasil toodetel, läbitungivatel õlidel jms puutuda kokku plastosadega. Kemikaalid võivad plasti kahjustada, nõrgendada või hävitada, mille tagajärjeks võib olla raske kehavigastus.

**⚠ HOIATUS!** Remondiks võib kasutada ainult identseid EGO originaalvaruosi. Mis tahes muude osade kasutamine võib põhjustada ohtlikke olukordi või seadet vigastada. Turvalisuse ja usaldusväarsuse tagamiseks peab kõiki parandustöid läbi viima kvalifitseeritud hooldustehnik EGO hoolduskeskuses.

Kui seadet ei kasutata, hoidke seda sisetingimustes.

## Keskonnakaitse



Elektriseadmeid ei tohi visata sorteerimata olmeprügi hulka; selliseid jäätmeid tuleb koguda eraldi.

Olemasolevate kogumissüsteemide kohta saate teavet kohalikus omavalitsusest.

Kui elektriseadmed maetakse maa sisse või viiakse prügmäele, võivad ohtlikud ained põhjavele lekkida ja toiduahelasse sattuda ning teie tervist ja heaolu kahjustada.

## TÕRKEOTSING

PROBLEEM	PÕHJUS	LAHENDUS
Laadija ei tööta. Kolm LED-märgutuld põlevad punaselt.	Akuplokk või laadija on defektne.	<ul style="list-style-type: none"> <li>Proovige laadida mõnda teist akuplokki.</li> <li>Ühendage laadija vooluvõrgust lahti ja oodake, kuni LED-märgutuled kustuvad, seejärel ühendage pistik uuesti vooluvõrku.</li> <li>Kui ülaltoodud meetmed probleemi ei lahenda, siis võtke ühendust EGO klienditeenindusega.</li> </ul>
Laadija ei tööta ja esimene LED-märgutuli vilgub roheliselt.	Aku on liiga kuum või liiga külm.	Laske akuplokil jahtuda või soojeneda. Laadimine jätkub, kui akuploki temperatuur on taas normaalne.
Laadija ei tööta ja esimene LED-märgutuli põleb punaselt.	Külm/ülekuumenenud laadija	Ühendage laadija vooluvõrgust lahti ja oodake, kuni laadija jahtub või soojeneb, seejärel ühendage pistik uuesti vooluvõrku.
Laadija ei tööta ja esimesed kaks LED-märgutuld põlevad punaselt.	Laadija väljundi liigvool	Ühendage laadija vooluvõrgust lahti ja seejärel ühendage pistik uuesti vooluvõrku. Kui see ei tööta, võtke ühendust EGO klienditeenindusega.
Laadija ei tööta ja esimene LED-märgutuli vilgub punaselt.	Laadija ventilaator on blokeeritud või defektne.	Ühendage laadija vooluvõrgust lahti, raputage laadijat kergelt ja seejärel looge uuesti ühendused laadija, vooluvõrgu ning laadimisposti vahel - nii saate kontrollida, kas laadija ventilaator töötab normaalselt. Kui see ei tööta, võtke ühendust EGO klienditeenindusega.
Laadija ei tööta ja kõik LED-märgutuled on kustunud.	<ul style="list-style-type: none"> <li>Akuploki ja niiduki vaheline ühendus on kehv.</li> <li>Laadija on defektne.</li> </ul>	<ul style="list-style-type: none"> <li>Ühendage akuplokk laadimispostist lahti ja pange tagasi.</li> <li>Ühendage laadija vooluvõrgust lahti ja seejärel ühendage pistik uuesti vooluvõrku. Kui see ei tööta, võtke ühendust EGO klienditeenindusega.</li> </ul>

## GARANTII

### EGO GARANTIIPÕHIMÕTTED

ET

Täielikud EGO garantiitingimused leiate veebilehelt [egopowerplus.com](http://egopowerplus.com).

## ПРОЧИТАЙТЕ ВСІ ІНСТРУКЦІЇ



ПРОЧИТАЙТЕ ПОСІБНИК З ЕКСПЛУАТАЦІЇ

**▲ Примітка.** Ці інструкції також доступні в альтернативному форматі, наприклад на веб-сайті.

**▲ Залишковий ризик!** Люди з електронними пристроями, наприклад кардіостимуляторами, повинні проконсультуватися зі своїм лікарем (лікарями) перед використанням цього виробу. Експлуатація електрообладнання в безпосередній близькості від кардіостимулятора може спричинити перешкоди або несправність кардіостимулятора.

**▲ ПОПЕРЕДЖЕННЯ.** Для гарантування безпеки та надійності всі ремонтні роботи повинен проводити кваліфікований технічний спеціаліст.

**▲ ПОПЕРЕДЖЕННЯ.** Цей інструмент можуть використовувати діти старші 8 років та особи зі зниженими фізичними, сенсорними та ментальними можливостями або котрим бракує досвіду та знань, якщо їм забезпечено нагляд та надано інструкції щодо безпечного користування інструментом і якщо вони розуміють можливу небезпеку. Дітям забороняється гратись з машиною. Дітям забороняється без нагляду чистити та обслуговувати прилад.

## СИМВОЛИ, ЩО СТОСУЮТЬСЯ БЕЗПЕКИ

Мета символів, пов'язаних із безпекою, – привернути вашу увагу до можливих небезпек. Символи безпеки та їхнє пояснення заслуговують на вашу пильну увагу та розуміння. Символи попереджень самі по собі не усувають будь-якої небезпеки. Інструкції та попередження, які вони надають, не замінюють належних заходів щодо запобігання аваріям.

**▲ ПОПЕРЕДЖЕННЯ.** Перш ніж користуватися цим інструментом, обов'язково ознайомтеся з усіма інструкціями з безпеки, наведеними в цьому посібнику користувача, зокрема з усіма символами попереджень, такими як «**НЕБЕЗПЕКА**», «**ПОПЕРЕДЖЕННЯ**» та «**ЗАСТЕРЕЖЕННЯ**». Недотримання наведених нижче вказівок може спричинити ураження електричним струмом, пожежу та/або серйозні травми.

## ВКАЗІВКИ З ТЕХНІКИ БЕЗПЕКИ

На цій сторінці зображено та описано символи, пов'язані з безпекою, які можуть відобразитися на цьому виробі. Перш ніж намагатися зібрати та експлуатувати його, ознайомтеся з усіма інструкціями на інструменті та дотримуйтеся їх.

	Попередження щодо безпеки	Запобіжні заходи, що стосуються вашої безпеки
	Прочитайте посібник з експлуатації	З метою зменшення ризику отримання травм користувач повинен прочитати посібник з експлуатації.
	Використання в приміщенні	Цей пристрій можна використовувати лише в приміщенні
	Конструкція класу II	Конструкція з подвійною ізоляцією
	CE	Цей виріб відповідає чинним директивам ЄС.
	UKCA	цей продукт відповідає чинному законодавству Великобританії.
	WEEE	Відходи електричних виробів не слід викидати разом із побутовим сміттям. Зверніться до авторизованого пункту переробки.
V	Вольти	Напруга
A	Амперы	Струм
Hz	Герци	Частота (число циклів за секунду)
W	Вати	Потужність
min	Хвилини	Час
	Змінний струм	Тип струму
	Постійний струм	Тип або характеристика струму

**▲ ПОПЕРЕДЖЕННЯ.** Ознайомтеся з усіма інструкціями. Недотримання наведених нижче вказівок може спричинити ураження електричним струмом, пожежу та/або серйозні травми.

UK

## БЕЗПЕКА В РОБОЧІЙ ЗОНІ

- **Робоча зона має бути чистою й добре освітленою.** Неприбрана або погано освітлена робоча зона може стати причиною нещасного випадку.
- **Не працюйте із зарядним пристроєм EGO у вибухонебезпечному середовищі, наприклад за наявності легкозаймистих рідин, газів або**

пилу. Під час роботи зарядного пристрою можуть утворюватися іскри, від яких можуть зайнятися пил або випари.

## ЕЛЕКТРИЧНА БЕЗПЕКА

- **Бережіть зарядний пристрій від дощу та вологи.** Вода, що потрапила в зарядний пристрій, підвищує ризик ураження електричним струмом.
- **Поводьтесь обережно зі шнуром живлення.** Ніколи не використовуйте шнур для перенесення, витягнення або вимкнення зарядного пристрою. Тримайте шнур подалі від джерел тепла, мастил, гострих країв або рухомих деталей. Пошкоджені або заплутані шнури живлення підвищують ризик ураження електричним струмом.

Зарядний пристрій EGO може заряджати літій-іонні акумулятори EGO, наведені на рис. A2:

## СЕРВІС

- **Обслуговування зарядного пристрою повинен виконувати кваліфікований ремонтник із використанням лише ідентичних запасних частин.** Це забезпечить надійну роботу зарядного пристрою.
- **Використовуйте для технічного обслуговування зарядного пристрою лише ідентичні запчастини.** Дотримуйтеся інструкцій у розділі «Технічне обслуговування» цього посібника. Використання недозволених деталей або невиконання інструкцій із технічного обслуговування може спричинити ризик ураження струмом або травми.

## ПРАВИЛА БЕЗПЕКИ ДЛЯ ЗАРЯДНОГО ПРИСТРОЮ

**⚠ ЗАСТЕРЕЖЕННЯ.** Цей прилад не призначено для використання особами (зокрема дітьми) з обмеженими фізичними, сенсорними чи розумовими можливостями, або такими, що мають недостатню досвід або знань, окрім випадків, якщо вони використовують прилад під наглядом або були проінструктовані стосовно його використання особою, відповідальною за їхню безпеку.

UK

- **Перш ніж користуватися зарядним пристроєм, ознайомтеся з усіма інструкціями та попереджувальними позначками в цьому посібнику, а також на зарядному пристрої, акумуляторі та виробі, щоб запобігти неналежному використанню виробів та можливим травмам або пошкодженню майна.**
- **Не торкайтеся зарядного пристрою, зокрема його вилки та клем, мокрими руками.**
- **Переконайтеся, що шнур розташовано таким чином, що ніхто на нього не наступить, не перечепиться, він не контактуватиме з**

**гострими краями або рухомими частинами і не піддаватиметься іншим пошкодженням чи ударам.** Це зменшить ризик випадкового падіння, що може спричинити травми, пошкодження шнура та ураження електричним струмом.

- **Тримайте шнур і зарядний пристрій подалі від джерел тепла, щоб запобігти пошкодженню корпусу або внутрішніх деталей.**
- **Ніколи не допускайте контакту пластмасових частин із паливом, оліями, нафтопродуктами тощо.** Ці матеріали містять хімікати, які можуть пошкодити, ослабити або знищити пластик.
- **Не використовуйте зарядний пристрій із пошкодженим шнуром або штепселем, що може спричинити коротке замикання та ураження електричним струмом.** У разі пошкодження зарядний пристрій слід відремонтувати або замінити в авторизованому сервісному центрі EGO.
- **Не розбирайте зарядний пристрій.** У разі виникнення потреби в обслуговуванні чи ремонті віднесіть його до вповноваженого сервісного центру. Неправильне збирання зарядного пристрою може призвести до ураження електричним струмом чи пожежі.
- **Перш ніж здійснювати будь-яке технічне обслуговування або чистення, відключіть зарядний пристрій від електричної розетки, щоб зменшити ризик ураження електричним струмом.**
- **Відключайте зарядний пристрій від джерела живлення, коли він не використовується.** Це зменшить ризик ураження електричним струмом або пошкодження зарядного пристрою внаслідок потрапляння металевих предметів в отвір. Це також допоможе запобігти пошкодженню зарядного пристрою під час стрибка напруги.
- **Небезпека ураження електричним струмом.** Не торкайтеся неізольованої частини вихідного роз'єму або неізольованої клеми акумулятора.
- **Збережіть цю інструкцію.** Часто переглядайте та використовуйте її, щоб навчати інших, хто може використовувати цей інструмент. Якщо ви надаєте комусь цей інструмент, надайте їм ці інструкції, щоб запобігти неналежному використанню виробу та можливим травмам.

## ВАЖЛИВІ ВКАЗІВКИ ЩОДО БЕЗПЕКИ

- **Збережіть цю інструкцію.** Цей посібник містить важливі інструкції з техніки безпеки та експлуатації для зарядного пристрою EGO CHV1600E з живленням 56 В.
- **Перш ніж користуватися зарядним пристроєм, ознайомтеся з усіма інструкціями та застереженнями щодо зарядного**



пристрою, акумулятора та виробу, у якому використовується акумулятор.

## ТЕХНІЧНІ ХАРАКТЕРИСТИКИ

Вхід зарядного пристрою	220–240 В~50 Гц, 1600 Вт
Вихід зарядного пристрою	56 В  22 А
Час зарядження	Близько 60 хвилин для акумулятора на 20 А·год Близько 90 хвилин для акумулятора на 30 А·год Близько 120 хвилин для акумулятора на 40 А·год Близько 140 хвилин для акумулятора на 48 А·год Близько 180 хвилин для акумулятора на 60 А·год Близько 210 хвилин для акумулятора на 72 А·год
Вага зарядного пристрою	4,5 кг
Оптимальна температура заряджання	5°C–40°C

## ОПИС

### ОЗНАЙОМЛЕННЯ ІЗ ЗАРЯДНИМ ПРИСТРОЄМ (рис. А1)

1. Світлодіодні індикатори
2. Електрична вилка
3. Шнур живлення
4. Кріплення
5. Охолоджувальний вентиляційний отвір

## ЕКСПЛУАТАЦІЯ

Зарядний пристрій призначений для заряджання акумуляторів EGO Power+, які встановлюються в акумуляторний відсік багатопортового зарядного пристрою EGO CHU6000 і електричної косарки з нульовим радіусом повороту ZT4200E-L.

Не допускається перезаряджання неакумуляторних батарей.

### ЯК ЗАРЯДЖАТИ АКУМУЛЯТОРНУ БАТАРЕЮ (рис. В1 і В2)

В-1	CHU6000	В-4	Акумуляторна батарея
В-2	Електрична вилка	В-5	ZT4200E-L
В-3	Зарядний порт		

**⚠ ПОПЕРЕДЖЕННЯ.** Не використовуйте зарядний пристрій поза приміщенням і не піддавайте умовам підвищеної вологості.

**ПРИМІТКА.** Літій-іонні акумулятори постачаються частково зарядженими. Перед першим використанням повністю зарядіть акумуляторну батарею. Перед першим використанням повністю зарядіть акумуляторну батарею.

1. Вирівняйте виступи на акумуляторі з кріпильними отворами в батарейному відсіку; просуньте акумулятор вниз на зарядний пристрій. Переконайтеся, що акумуляторні батареї надійно прикріплені до батарейного відсіку.
2. Вставте вилку кабелю живлення в зарядний порт.
3. Підключіть зарядний пристрій до джерела живлення (220–240 В~50 Гц). Три світлодіодні індикатори на короткий час засвітаються зеленим, вказуючи на правильну роботу зарядного пристрою.
4. Зарядний пристрій обмінюватиметься даними з акумуляторними батареями для оцінювання їх стану. Коли акумуляторні батареї відповідають умовам зарядки, зарядний пристрій починає їх заряджати, і три світлодіодні індикатори на зарядному пристрої послідовно горять зеленим світлом зліва направо. Вентилятор у зарядному пристрої постійно працює для його охолодження.
5. Коли акумулятори повністю заряджено, світлодіодні індикатори заряджання припиняють світитися по чергово та безперервно світаються зеленим. Індикатор живлення на акумуляторних батареях гасне. Зачекайте, доки охолоджувальний вентилятор зупиниться, вийміть вилку кабелю живлення із зарядного порту та відключіть зарядний пристрій від джерела живлення.

### ПРИМІТКА.

- Значно зменшений час роботи після повного заряджання акумуляторної батареї вказує на те, що елементи живлення доходять до кінця терміну їхньої експлуатації і акумулятор необхідно замінити.
- Зарядний пристрій може нагріватися під час заряджання. Це не виходить за рамки нормальної роботи зарядного пристрою. Заряджайте акумулятор у добре провітрюваному приміщенні.

### ПРИМІТКА.

- Значно зменшений час роботи після повного заряджання акумуляторної батареї вказує на те, що акумулятори доходять до кінця терміну їхньої експлуатації і їх необхідно замінити.

UK

- Зарядний пристрій може нагріватися під час заряджання. Це не виходить за рамки нормальної роботи зарядного пристрою. Заряджайте акумулятор у добре провітрюваному приміщенні.

## ФУНКЦІЯ СВІТЛОДІОДНОГО ІНДИКАТОРА ЗАРЯДНОГО ПРИСТРОЮ

СТАН	СВІТЛОДІОДНІ ІНДИКАТОРИ НА ЗАРЯДНОМУ ПРИСТРОЇ	ІНДИКАТОР ЖИВЛЕННЯ НА АКУМУЛЯТОРНІЙ БАТАРЕЇ
Несправність	Усі світлодіодні індикатори безперервно горять червоним	Вимкнений
Холодна/ гаряча батарея	Перший світлодіодний індикатор блимає зеленим	Вимкнений
Холодний / перегрітий зарядний пристрій	Перший світлодіодний індикатор безперервно горить червоним	Вимкнений
Перевантаження по струму на виході зарядного пристрою	Перші два світлодіодні індикатори безперервно горять червоним	Вимкнений
Вентилятор зарядного пристрою несправний	Перший світлодіодний індикатор блимає червоним	Вимкнений
Заряджання	Послідовно світяться зеленим зліва направо.	По черзі блимають червоний, помаранчевий і зелений / Останній сегмент блимає зеленим, інші безперервно горять зеленим
Повністю заряджено	Усі світлодіодні індикатори безперервно горять зеленим	Вимкнений

## ЗАРЯДЖЕННЯ ГАРЯЧОЇ АБО ХОЛОДНОЇ АКУМУЛЯТОРНОЇ БАТАРЕЇ

Якщо температура акумуляторної батареї в газонокосарці перебуває за межами нормальної діапазону температур, перший із трьох світлодіодних індикаторів блимає зеленим. Коли акумуляторна батарея охолоне або нагріється до нормальної

температури, зарядний пристрій автоматично почне заряджання і три світлодіодні індикатори горітимуть у нормальній послідовності.

## КРІПЛЕННЯ (рис. C)

Кріплення призначене для підвішування мережевої вилки. Його можна розмістити у двох положеннях. Нижнє положення призначене для підвішування мережевої вилки (рис. А). Верхнє положення призначене для зручного зберігання.



## ОТВОРИ ДЛЯ НАСТІННОГО КРІПЛЕННЯ (рис. D)

Зарядний пристрій має чотири отвори для вішання, завдяки яким його зручно зберігати. Установіть чотири гвинти на стіні на відстані 305 мм по горизонталі та 152,4 мм по вертикалі, щоб повісити зарядний пристрій. Використовуйте достатньо міцні гвинти для утримання зарядного пристрою.

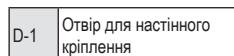

## КАНАВКА ДЛЯ НАМОТУВАННЯ (рис. E)

Коли зарядний пристрій повішено на стіні, на задній стороні зарядного пристрою є канавка. Канавку можна використовувати для намотування. Для зручності використання намотайте шнур живлення в канавці для намотування, якщо він занадто довгий.

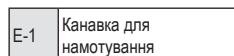

## ОБСЛУГОВУВАННЯ

**⚠ ПОПЕРЕДЖЕННЯ.** Щоб уникнути серйозних травм, завжди від'єднуйте акумуляторну батарею від зарядного пристрою, перш ніж чистити або виконувати будь-яке технічне обслуговування.

**⚠ ПОПЕРЕДЖЕННЯ.** Використовуйте для технічного обслуговування лише ідентичні запчастини EGO. Використання будь-яких інших частин створює небезпеку або може призвести до поломки виробу.

**⚠ ПОПЕРЕДЖЕННЯ.** Не рекомендується використовувати стиснуте сухе повітря для очищення зарядного пристрою. Якщо єдиним способом застосування є очищення стисненим повітрям, завжди використовуйте закриті захисні окуляри або відкриті захисні окуляри з бічними щитками під час чищення зарядного пристрою. Коли здійснюється пил, надягайте також протипилову маску.

**⚠ ПОПЕРЕДЖЕННЯ.** Якщо шнур живлення пошкоджений, то, щоб запобігти ураженню електричним струмом, його повинен замінити виробник, його технічний представник або спеціаліст аналогічної кваліфікації.

### ЗАГАЛЬНИЙ ТЕХНІЧНИЙ ДОГЛЯД

Не використовуйте розчинники для очищення пластмасових деталей. Більшість пластмас чутливі до різноманітних промислових розчинників і можуть бути ними пошкоджені. Для видалення бруду, пилу, мастила тощо користуйтеся чистою ганчіркою.

**⚠ ПОПЕРЕДЖЕННЯ.** Ніколи не допускайте контакту пластмасових частин із гальмівною рідиною, газоліном, нафтопродуктами, проникаючими оліями і т. ін. Хімікати можуть пошкодити, ослабити або зруйнувати пластмасу, а це загрожує серйозними травмами.

**⚠ ПОПЕРЕДЖЕННЯ.** Використовуйте для технічного обслуговування лише ідентичні запчастини EGO. Використання будь-яких інших частин створює небезпеку або може призвести до поломки виробу. Для гарантування безпеки та надійності всі ремонтні роботи повинен проводити кваліфікований технічний спеціаліст у сервісному центрі EGO.

Коли інструмент не використовується, зберігайте його в приміщенні.

### Захист довкілля



Не викидайте електричні пристрої разом із несортованими побутовими відходами. Використовуйте для цього пункти роздільного збирання.

Для отримання інформації стосовно наявних систем збирання відходів зверніться до органів місцевої влади.

Якщо електричний пристрій утилізується на сміттєзвалищі, небезпечні речовини можуть вилетіти в ґрунтові води та потрапити в харчовий ланцюг, що може зашкодити вашому здоров'ю та самопочуттю.

## УСУНЕННЯ НЕСПРАВНОСТЕЙ

НЕСПРАВНІСТЬ	ПРИЧИНА	ВИРІШЕННЯ
Зарядний пристрій не працює. Три світлодіодні індикатори безперервно горять червоним.	Несправність акумуляторної батареї або зарядного пристрою.	<ul style="list-style-type: none"> <li>■ Спробуйте зарядити іншу акумуляторну батарею.</li> <li>■ Відключіть зарядний пристрій від джерела живлення й зачекайте, доки індикатори не згаснуть, а потім знову під'єднайте вилку до джерела живлення.</li> <li>■ Якщо нічого з переліченого вище не вирішує проблему, зателефонуйте в службу підтримки клієнтів EGO.</li> </ul>
Зарядний пристрій не працює, і перший світлодіодний індикатор блимає зеленим.	Акумулятор занадто гарячий або холодний.	Дайте акумуляторній батареї охолонути або нагрітися до нормальної температури. Заряджання почнеться, коли температура батареї буде в межах норми.
Зарядний пристрій не працює, і перший світлодіодний індикатор безперервно горить червоним.	Холодний / перегрітий зарядний пристрій	Відключіть зарядний пристрій і зачекайте, доки зарядний пристрій охолоне або нагріється, потім знову підключіть вилку до джерела живлення.
Зарядний пристрій не працює, і два перші світлодіодні індикатори безперервно горять червоним.	Перевантаження по струму на виході зарядного пристрою	Відключіть зарядний пристрій, а потім знову під'єднайте вилку до джерела живлення. Якщо це не спрацює, зателефонуйте в службу підтримки клієнтів EGO.
Зарядний пристрій не працює, і перший світлодіодний індикатор блимає червоним.	Вентилятор зарядного пристрою заблокований або несправний.	Відключіть зарядний пристрій, злегка струсіть його, а потім знову підключіть до джерела живлення та зарядного порту, щоб перевірити, чи нормально працює вентилятор зарядного пристрою. Якщо це не спрацює, зателефонуйте в службу підтримки клієнтів EGO.
Зарядний пристрій не працює, і всі світлодіодні індикатори не горять.	<ul style="list-style-type: none"> <li>■ Погане з'єднання між акумулятором і косаркою.</li> <li>■ Зарядний пристрій несправний.</li> </ul>	<ul style="list-style-type: none"> <li>■ Спробуйте видалити і знову вставити акумулятор у зарядний порт.</li> <li>■ Відключіть зарядний пристрій, а потім знову під'єднайте вилку до джерела живлення. Якщо це не спрацює, зателефонуйте в службу підтримки клієнтів EGO.</li> </ul>

UK

## ГАРАНТІЯ

### ПРАВИЛА ГАРАНТІЇ EGO

Відвідайте веб-сайт [egopowerplus.com](http://egopowerplus.com) для отримання повного тексту умов гарантійної політики EGO.

## ПРОЧЕТЕТЕ ВСИЧКИ ИНСТРУКЦИИ!



**ПРОЧЕТЕТЕ РЪКОВОДСТВОТО НА ОПЕРАТОРА**

**⚠ Забележете:** Тези инструкции също са налични в алтернативен формат, напр. на уебсайт.

**⚠ Остатъчен риск!** Хора с електронни устройства, като пейсмейкър трябва да се консултират с лекуващия(те) си лекар(и) преди употреба на този продукт. Работата с електрическо оборудване в непосредствена близост до сърдечен пейсмейкър може да предизвика смущение или неизправност на пейсмейкъра.

**⚠ ПРЕДУПРЕЖДЕНИЕ:** За да осигурите безопасността и надеждността, всички поправки трябва да се извършват от квалифициран сервизен техник.

**⚠ ПРЕДУПРЕЖДЕНИЕ:** Този уред може да се използва от деца на възраст от 8 години и повече, и лица с понижени физически, сетивни или умствени способности или без опит и познание, ако са им осигурени наблюдение или инструктаж относно безопасната употреба на уреда и са осъзнати съответстващите опасности. Децата не трябва да си играят с уреда. Почистването и потребителската поддръжка не трябва да се извършва от деца без наблюдение.

## СИМВОЛИ ЗА БЕЗОПАСНОСТ

Целта на символите за безопасност е да привличат вниманието към възможни опасности. Символите за безопасност и обясненията към тях заслужават вашето повишено внимание и осъзнаване. Символите за безопасност сами по себе си не елиминират каквато и да е опасност. Инструкциите и предупрежденията, които предоставят не са заместители за подходящите мерки за предотвратяване на инцидент.

**⚠ ПРЕДУПРЕЖДЕНИЕ:** Уверете се, че сте прочели и осъзнали всички инструкции за безопасност в това Ръководство на оператора, включително всички известващи символи за безопасност, като "ОПАСНОСТ," "ПРЕДУПРЕЖДЕНИЕ" и "ВНИМАНИЕ" преди да използвате този инструмент. Неспазването на всички инструкции изброени долу може да доведе до електрически удар, пожар и/или сериозно нараняване.

## ИНСТРУКЦИИ ЗА БЕЗОПАСНОСТ

Тази страница изобразява и описва символите за безопасност, които може да се появят по този продукт. Прочетете, осъзнайте и следвайте всички инструкции по машината преди предприемане на сглобяване или работа.

	Сигнал за безопасност	Предпазни мерки, които засягат Вашата безопасност.
	Прочетете ръководството на оператора	За намаляване на опасността от нараняване, потребителят трябва да прочете ръководството на оператора.
	Употреба на закрито.	Използвайте това устройство само на закрито
	Конструкция клас II	Двойно изолирана конструкция
	CE	Този продукт е в съответствие с приложимите директиви на ЕС.
	UKCA	Този продукт е в съответствие с приложимото законодателство на Великобритания.
	WEEE	Отпадъчните електрически продукти не трябва да бъдат изхвърляни заедно с домакинския отпадък. Отнесете го до упълномощено място за рециклиране.
V	Волт	Напрежение
A	Ампера	Ток
Hz	Херца	Честота (цикъла за минута)
W	Вата	Мощност
min	Минуты	Време
	Променлив ток	Вид ток
	Постоянен ток	Вид или характеристика на тока

**⚠ ПРЕДУПРЕЖДЕНИЕ:** Прочетете и осъзнайте всички инструкции. Неспазването на всички инструкции изброени долу може да доведе до електрически шок, пожар и/или сериозно нараняване.

## БЕЗОПАСНОСТ В РАБОТНАТА ЗОНА

- Поддържайте работната зона чиста и добре осветена. Разхвърляни или тъмни работни зони порождават инциденти.
- Не работете със зарядното устройство EGO в експлозивна среда, като например в присъствието на запалими течности, газ или прах. Зарядното устройство може да създаде искра, която може да възпламени праха или изпаренията.

## ЕЛЕКТРИЧЕСКА БЕЗОПАСНОСТ

- Не излагайте зарядното устройство на дъжд или влажни условия. Навлизането на вода в зарядното устройство ще увеличи риска от електрически удар.
- Не злоупотребявайте с кабела. Никога не използвайте кабела за пренасяне, изтегляне или изключване от контакта на зарядното устройство. Дръжте кабела настрана от топлина, масло, остри ръбове или движещи се части. Повредени или оплетени кабели увеличават риска от електрически удар.

Зарядното устройство EGO може да зарежда литиево-йонните акумулаторни батерии EGO изброени във фиг. A2:

## ОБСЛУЖВАНЕ

- Обслужвайте вашето зарядно устройство чрез квалифициран техник, като използвайте само идентични резервни части. Това ще осигури поддържането на безопасност за вашето зарядно устройство.
- Когато обслужвате зарядно устройство, използвайте само идентични резервни части. Следвайте инструкциите в раздел Поддръжка на това ръководство. Употребата на неоторизирани части или неспазването на инструкциите за поддръжка може да създадат риск от удар или нараняване.

## ПРАВИЛА ЗА БЕЗОПАСНОСТ ЗА ЗАРЯДНО УСТРОЙСТВО

**⚠ ВНИМАНИЕ:** Този уред не е предназначен за употреба от лица (включително деца) с понижени физически, сетивни или умствени способности, или без опит и познания, освен ако не им е осигурено наблюдение или инструктаж относно употребата на уреда от лице отговорно за тяхната безопасност.

- Преди употреба на зарядното устройство за акумулаторни батерии прочетете всички инструкции и маркировки за внимание в това ръководство и върху зарядното устройство за акумулаторни батерии, акумулаторната батерия и продукта, за да се предотврати злоупотреба с продуктите и възможно нараняване или повреда.
- Не работете със зарядното устройство, включително с щепсела на зарядното устройство и клемите на зарядното устройство с влажни ръце.
- Уверете се, че кабелът е разположен така, че няма да бъде настъпван, прегазван, няма да влиза в контакт с остри ръбове или движещи се части или по друг начин да бъде подложен на повреда или стрес. Това ще намали риска от инцидентни неизправности, които могат да предизвикат нараняване и повреда на кабела, което в такъв случай може да доведе до електрически удар.
- Пазете кабела и зарядното устройство от топлина, за да се предотврати повреда по корпуса или вътрешните части.
- Не позволявайте бензин, масло, петролни продукти и т.н. да влизат в контакт с пластмасовите части. Тези материали съдържат химикали, които могат да повредят, отслабят или разрушат пластмасата.
- Не работете със зарядното устройство при повреден кабел или щепсел, което може да предизвика късо съединение и електрически удар. При повреда поправете или подменете зарядното устройство с помощта на упълномощен сервизен техник в сервизния център EGO.
- Не разглобявайте зарядното устройство. Отведете го при упълномощен сервизен техник, когато е необходима поправка или обслужване. Неправилното повторно сглобяване може да доведе до създаване на опасност от електрически удар или пожар.
- Изключвайте от контакта зарядното устройство преди предприемане на каквато и да е поддръжка или почистване, за да се намали опасността от електрически удар.
- Изключвайте зарядното устройство от електрозахранването, когато не се използва. Това ще намали опасността от електрически удар или повреда по зарядното устройство в случай, че метални предмети попаднат в отвората. Това също така ще помогне да се предотврати повреда на зарядното устройство при пренапрежение.
- Опасност от електрически удар. Не докосвайте неиззолираната част на изходящия конектор или неиззолираните клемите на акумулаторната батерия.
- Запазете тези инструкции. Обръщайте се често към тях и ги използвайте за инструктиране на други, които може да използват този инструмент. Ако заемете този инструмент на някой друг, заемете им също и тези инструкции, за да се предотврати злоупотреба с продукта и вероятно нараняване.

## ВАЖНИ ИНСТРУКЦИИ ЗА БЕЗОПАСНОСТ

- **Запазете тези инструкции.** Това ръководство съдържа важна информация за безопасността и инструкции за работа за зарядно устройство EGO 56V CHV1600E.
- **Преди употреба на зарядното устройство за акумулаторни батерии прочетете всички инструкции и маркировките за внимание по зарядното устройство за акумулаторни батерии, акумулаторната батерия и продукта, който използва батерията.**

## СПЕЦИФИКАЦИИ

Входящ ток на зарядното устройство	220-240 V~50 Hz, 1600 W
Изходящ ток на зарядното устройство	56 V  22 A
Време на зареждане	Приблизително 60 минути за акумулаторни батерии 20AH. Приблизително 90 минути за акумулаторни батерии 30AH. Приблизително 120 минути за акумулаторни батерии 40AH. Приблизително 140 минути за акумулаторни батерии 48AH. Приблизително 180 минути за акумулаторни батерии 60AH. Приблизително 210 минути за акумулаторни батерии 72AH.
Тегло на зарядното устройство	4,5 кг
Оптимална температура на зареждане	5°C-40°C

## ОПИСАНИЕ

### ОПОЗНАЙТЕ ВАШЕТО ЗАРЯДНО УСТРОЙСТВО (Фиг. A1)

1. Светодиодни индикатори
2. Щепсел
3. Захранващ кабел
4. Окачалка
5. Отвор за въздух за охлаждане

## ЕКСПЛОАТАЦИЯ

Това зарядно устройство е проектирано за зареждане на акумулаторни батерии EGO Power+, които са

инсталирани в отделението за батерии на зарядно устройство с много портове EGO CHU6000 и електрическа косачка с нулев завои ZT4200E-L.

Не е разрешено зареждане на презареждащи се батерии.

### КАК СЕ ЗАРЕЖДА АКУМУЛАТОРНАТА БАТЕРИЯ (Фиг. B1 и B2)

B-1	CHU6000	B-4	Акумулаторна батерия
B-2	Щепсел	B-5	ZT4200E-L
B-3	Порт за зареждане		

**⚠ ПРЕДУПРЕЖДЕНИЕ:** Не използвайте зарядното устройство на открито или не го излагайте на мокри или влажни условия.

**БЕЛЕЖКА:** Литиево-йонни акумулаторни батерии се доставят частично заредени. Преди употреба за първи път, напълно заредете акумулаторната батерия. Преди употреба за първи път, напълно заредете акумулаторната батерия.

1. Подравнете повдигнатите ребра на акумулаторната батерия с монтажните прорези на отделението за батерии и приплъзнете акумулаторната батерия надолу в зарядното устройство. Уверете се, че акумулаторните батерии са сигурно закрепени към отделението за батерии.
2. Вкарайте щепсела за електрозахранване в порта за зареждане.
3. Свържете зарядното устройство към електрозахранването (220-240V~50Hz). Трите светодиода за кратко ще светят зелено, което показва, че зарядното устройство работи правилно.
4. Зарядното устройство ще комуникира с акумулаторната батерия, за да оцени състоянието на акумулаторната батерия. Когато акумулаторните батерии изпълняват изискванията за зареждане, зарядното устройство започва да зарежда акумулаторните батерии и трите светодиодни индикатора на зарядното устройство светват в зелено последователно, отляво надясно. Вентилаторът в зарядното устройство работи непрекъснато за охлаждане на зарядното устройство.
5. Когато акумулаторните батерии са напълно заредени, светодиодните индикатори спират да се променят и светят непрекъснато зелено. Електрическият индикатор на акумулаторните

батерии ще угасне. Изчакайте докато охлаждащият вентилатор спре, извадете щепсела на захранването от порта за зареждане и разединете зарядното от електрическата мрежа.

## БЕЛЕЖКА:

- Значително намалено време на работа след пълно зареждане на акумулаторната батерия показва, че батериите са близо до края на експлоатационния си живот и че трябва да се подменят.
- Зарядното устройство може да се затопля по време на зареждане. Това е част от нормалната работа на зарядното устройство. Зареждайте в добре проветрено място.

## БЕЛЕЖКА:

- Значително намалено време на работа след пълно зареждане на акумулаторната батерия показва, че батериите са близо до края на експлоатационния си живот и трябва да се подменят.
- Зарядното устройство може да се затопля по време на зареждане. Това е част от нормалната работа на зарядното устройство. Зареждайте в добре проветрено място.

## СВЕТОДИОДНИ ФУНКЦИИ НА ЗАРЯДНОТО УСТРОЙСТВО

СЪСТОЯНИЕ	СВЕТОДИОДНИ ИНДИКАТОРИ НА ЗАРЯДНОТО УСТРОЙСТВО	ИНДИКАТОР ЗА ЗАРЯД НА АКУМУЛАТОРНАТА БАТЕРИЯ
Дефектирала	Всички светодиодни индикатори светят постоянно в червено	Изкл.
Студена/гореща батерия	Първият светодиоден индикатор мига в зелено	Изкл.
Студена/преграло зарядно устройство	Първият светодиоден индикатор свети постоянно в червено	Изкл.
Свърхтоп на зарядното устройство	Първите два светодиодни индикатора светят постоянно в червено	Изкл.

Вентилаторът на зарядното устройство е дефектен	Първият светодиоден индикатор мига в червено	Изкл.
Зареждане	Светене последователно в зелено, отляво надясно.	Мига в червено, оранжево и зелено с редуване/ последният сегмент мига в зелено, останалите светят в зелено.
Напълно заредена	Всички светодиодни индикатори светят постоянно в зелено	Изкл.

## ЗАРЕЖДАНЕ НА ГОРЕЩА ИЛИ СТУДЕНА АКУМУЛАТОРНА БАТЕРИЯ

Ако акумулаторната батерия в косачката не е в нормалния температурен диапазон, първият от трите светодиодни индикатора ще мига в зелено. Когато акумулаторната батерия се охлади до нормалния температурен диапазон, зарядното автоматично ще започне да зарежда и трите светодиодни индикатора ще светят в нормална последователност.

## ОКАЧАЛКА (Фиг. С)

Окачалката е предназначена за окачване на щепсела за захранване. Тя може да бъде поставена в две позиции. Долната позиция е за закачване на щепсела (Фиг. А). Горната позиция е за удобно съхранение.



## МОНТАЖНИ ОТВОРИ ЗА СТЕНА (Фиг. D)

Зарядното устройство притежава четири отвора за окачване с цел удобно съхранение. Инсталирайте четирите винта на стената на 305 mm един от друг хоризонтално и на 152,4 mm един от друг вертикално за окачване на зарядното устройство. Използвайте винтове достатъчно яки за задържане на зарядното устройство.

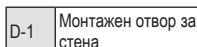

## КАНАЛ ЗА НАВИВАНЕ (Фиг. E)

Когато зарядното устройство е окачено на стената, има канал на гърба на зарядното устройство. Каналът може да бъде използван като канал за навиване. Навийте захранващия кабел в канала за навиване, ако е твърде дълъг, за да се използва удобно.



## ПОДДРЪЖКА

**⚠ ПРЕДУПРЕЖДЕНИЕ:** За да избегнете нараняване, винаги разединявайте акумулаторната батерия от зарядното, когато почиствате или извършвате поддръжка.

**⚠ ПРЕДУПРЕЖДЕНИЕ:** когато обслужвате, използвайте само идентични резервни части. Употребата на каквито и да е други части може да създаде опасност или да предизвика повреда на продукта.

**⚠ ПРЕДУПРЕЖДЕНИЕ:** Не е препоръчително да се използва сгъстен сух въздух като метод за почистване на зарядното устройство. Ако почистването със сгъстен въздух е единственият метод за прилагане, винаги носете предпазни очила със странични екрани, когато почиствате зарядното. Ако работата е прашна, също така носете прахозащитна маска.

**⚠ ПРЕДУПРЕЖДЕНИЕ:** Ако захранващият кабел е повреден, той трябва да се подмени от производителя, неговия сервизен агент или лица с подобна квалификация, за да се избегне опасност.

### ОБЩА ПОДДРЪЖКА

Избягвайте употребата на разтворители, когато почиствате пластмасовите части. Повечето пластмасови части са уязвими на повреда от различни видове разтворители в търговската мрежа и може да се повредят от тяхната употреба. Използвайте чист плат, за премахване на мръсотия, прах, масло и т.н.

**⚠ ПРЕДУПРЕЖДЕНИЕ:** Никога не позволявайте спирачна течност, бензин, петролни продукти, проникващи масла и т.н. да влизат в контакт с пластмасовите части. Химикалите могат да повредят, отслабят или разрушат пластмасата, което може да доведе сериозно нараняване.

**⚠ ПРЕДУПРЕЖДЕНИЕ:** Когато обслужвате, използвайте само идентични резервни части. Употребата на каквито и да е други части може да създаде опасност или да предизвика повреда на продукта. За да осигурите безопасността и надеждността, всички поправки трябва да се извършват от квалифициран сервизен техник в сервизния център EGO.

Когато не е в употреба, съхранете машината във врата.

### Опазване на околната среда



Не изхвърляйте електрическо оборудване с общия боклук от домакинството, използвайте отделни сметосъбиращи съоръжения.

Свържете се с местните власти за информацията относно наличните системи за събиране на отпадъци.

Ако се изхвърлят електрически уреди в сметища или бунища, опасни вещества могат да изтекат в подпочвените води и да попаднат в хранителната верига, като увредят вашето здраве и благосъстояние.

## ОТСТРАНЯВАНЕ НА ПРОБЛЕМИ

ПРОБЛЕМ	ПРИЧИНА	РЕШЕНИЕ
Зарядното устройство не работи. Трите светодиодни индикатора светят постоянно в червено.	Акумулаторната батерия или зарядното устройство са дефектни.	<ul style="list-style-type: none"> <li>Опитайте да заредите различна акумулаторна батерия.</li> <li>Изключете от контакта зарядното устройство и изчакайте до изгасване на светодиодните индикатори, след това включете повторно щепсела към електрозахранването.</li> <li>Ако никое от горните не разрешава проблема, свържете се с клиентския сервис на EGO</li> </ul>
Зарядното устройство не работи и първият светодиоден индикатор мига в зелено.	Акумулаторната батерия е твърде гореща или твърде студена.	Позволете на акумулаторната батерия да се охлади или загрее. Зареждането ще започне, когато акумулаторната батерия се върне до нормалната температура.
Зарядното устройство не работи и първият светодиоден индикатор свети постоянно в червено.	Студена/прегряло зарядно устройство	Изключете от контакта зарядното устройство и изчакайте до охлаждане или загряване на зарядното устройство, след това включете повторно щепсела към електрозахранването.
Зарядното устройство не работи и първите два светодиодни индикатора светят постоянно в червено.	Свърхток на зарядното устройство	Изключете от контакта зарядното устройство и след това включете повторно щепсела към електрозахранването. Ако това не води до резултат, обадете се на клиентския сервис на EGO.
Зарядното устройство не работи и първият светодиоден индикатор мига в червено.	Вентилаторът на зарядното устройство е блокиран или дефектен.	Извадете щепсела на зарядното устройство, разтърсете леко зарядното устройство и свържете отново зарядното устройство между електрозахранването и порта за зареждане, за да видите дали вентилаторът на зарядното устройство работи нормално. Ако това не води до резултат, обадете се на клиентския сервис на EGO.
Зарядното устройство не работи и всички светодиодни индикатори са изключени.	<ul style="list-style-type: none"> <li>Лоша връзка между акумулаторната батерия и косачката.</li> <li>Зарядното устройство е дефектно.</li> </ul>	<ul style="list-style-type: none"> <li>Опитайте да извадите и да въведете повторно акумулаторната батерия в порта на зарядното устройство.</li> <li>Изключете от контакта зарядното устройство и след това включете повторно щепсела към електрозахранването. Ако това не води до резултат, обадете се на клиентския сервис на EGO.</li> </ul>

BG

## ГАРАНЦИЯ

### ГАРАНЦИОННА ПОЛИТИКА EGO

Моля, посетете уебсайта [egopowerplus.com](http://egopowerplus.com) за пълните срокове и условия по гаранционната политика на EGO.

# 138

56 ВОЛТА ЗАРЯДНО УСТРОЙСТВО — CHV1600E

## PROČITAJTE UPUTE U CIJELOSTI!



PROČITAJTE PRIRUČNIK ZA RUKOVATELJE

**⚠ Obavijest:** Ove upute bit će dostupne i u alternativnom formatu, npr. na internetskoj stranici.

**⚠ Skriveno opasnosti!** Osobe s elektroničkim uređajima poput srčanih elektrostimulatora prije uporabe ovog proizvoda trebaju se posavjetovati sa svojim liječnikom. Rad električne opreme u neposrednoj blizini srčanih elektrostimulatora može prouzročiti smetnju ili kvar srčanog elektrostimulatora.

**⚠ UPOZORENJE:** Radi sigurnosti i pouzdanosti, sve popravke treba obavljati kvalificirani servisni tehničar.

**⚠ UPOZORENJE:** Ovaj uređaj mogu koristiti djeca starosne dobi od 8 godina i starija te osobe ograničenih fizičkih, osjetilnih ili mentalnih sposobnosti ili nedostatnog iskustva i znanja ako su pod nadzorom ili ako su upućeni u siguran način korištenja uređaja te ako su razumjeli opasnosti u svezi s tim. Djeca se ne smiju igrati uređajem. Čišćenje i održavanje koje obavlja korisnik ne smiju obavljati djeca bez nadzora.

## SIGURNOSNI SIMBOLI

Svrha simbola o sigurnosti je skretanje pozornosti na moguće opasnosti. Simboli o sigurnosti i njihova objašnjenja zahtijevaju vašu potpunu pozornost i razumijevanje. Simboli upozorenja sami po sebi ne isključuju opasnost. Upute i upozorenja koja pružaju nisu zamjena za propisne mjere zaštite od nezgode.

**⚠ UPOZORENJE:** Prije korištenja ovog alata, s razumijevanjem pročitajte sve sigurnosne upute u ovom priručniku za rukovatelja, uključujući sve sigurnosne simbole kao što su „OPASNOST“, „UPOZORENJE“ i „OPREZ“. Zanemarivanje uputa navedenih u nastavku može rezultirati električnim udarom, požarom i/ili teškim tjelesnim ozljedama.

## SIGURNOSNE NAPOMENE

Na ovoj stranici slikovno su prikazani i objašnjeni simboli sigurnosti koji se mogu pojaviti na ovom proizvodu. Prije pokušaja sastavljanja i rukovanja s razumijevanjem pročitajte sve upute na stroju i pridržavajte ih se.

	Upozorenje u vezi sigurnosti	Mjere opreza koje se odnose na vašu sigurnost
	Pročitajte korisnički priručnik	Zbog smanjenja opasnosti od ozljeda, korisnik treba pročitati korisnički priručnik.
	Uporaba u zatvorenom prostoru.	Ovaj uređaj koristite samo u zatvorenim prostorima.
	Izvedba razreda II	Konstrukcija s dvostrukom izolacijom
	CE	Ovaj proizvod je u skladu s važećim smjernicama EZ-a.
	UKCA	Ovaj proizvod sukladan je važećim zakonima u UK.
	WEEE	Električni otpad ne smije se odlagati s kućnim otpadom. Odnosite do ovlaštenog centra za recikliranje.
V	Volti	Napon
A	Amperi	Struja
Hz	Herci	Frekvencija (ciklusi u sekundi)
W	W	Snaga
min	Minuta	Vrijeme
	Izmjenična struja	Vrsta struje
	Istosmjerna struja	Vrsta ili karakteristike struje

**⚠ UPOZORENJE:** S razumijevanjem pročitajte sve upute. Zanemarivanje svih uputa navedenih u nastavku može rezultirati električnim udarom, požarom i/ili teškim tjelesnim ozljedama.

### SIGURNOST RADNOG PODRUČJA

- **Radno područje održavajte čistim i dobro osvijetljenim.** Pretrpana ili mračna područja izazivaju nesreće.
- **EGO punjačem ne rukujte u eksplozivnim okruženjima, primjerice u prisutnosti zapaljivih tekućina, plinova ili prašine.** Punjač može stvoriti iskre koje mogu zapaliti prašinu ili isparenja.

### ELEKTRIČNA SIGURNOST

- **Punjač ne izlažite kiši ili mokrim uvjetima.** Prodiranje

vode u punjač povećat će rizik od strujnog udara.

- **Kabel ne upotrebljavajte nepropisno.** Kabel nikada ne koristite za nošenje, povlačenje ili isklapanje punjača iz električne mreže. Držite kabel podalje od topline, ulja, oštih rubova ili pokretnih dijelova. Oštećeni ili prignječeni kabeli povećavaju rizik od električnog udara.

EGO punjač može puniti EGO litij-ionske baterijske module navedene na sl. A2:

## SERVISIRANJE

- **Servisiranje punjača prepustite kvalificiranom osoblju za popravak koje koristi samo identične zamjenske dijelove.** Time će se osigurati održavanje sigurnosti punjača.
- **Pri servisiranju punjača koristite samo identične zamjenske dijelove. Pridržavajte se uputa u poglavlju Održavanje ovog priručnika.** Korištenje neodobrenih dijelova ili zanemarivanje uputa u poglavlju Održavanje može rezultirati rizikom od strujnog udara ili ozljeda.

## SIGURNOSNE NAPOMENE ZA PUNJAČ

**⚠ OPREZ:** Ovaj uređaj nije predviđen da njime rukuju osobe (uključujući djecu) ograničenih fizičkih, osjetilnih ili mentalnih sposobnosti ili nedostatnog iskustva i znanja, osim ako ih nadzire osoba odgovorna za njihovu sigurnost koja im daje upute o načinu korištenja uređaja.

- **Prije korištenja punjača baterije,** u cijelosti pročitajte upute i upozorenja u ovom priručniku i na punjaču baterija, bateriji i proizvodu kako biste spriječili neispravno korištenje proizvoda i moguće ozljede ili oštećenja.
- **Punjačem, uključujući utikač i kontakte punjača, ne rukujte mokrim rukama.**
- **Vodite računa da kabel postavite tako da ne postoji mogućnost hodanja po kabelu, spoticanja o kabel, kontakta kabela s oštrim rubovima ili pokretnim dijelovima ili da kabel ne bude predmetom oštećenja ili opterećenja.** Time će se smanjiti rizik od slučajnih padova koji mogu rezultirati ozljedama i oštećenjem kabela, što opet može rezultirati strujnim udarom.
- **Kabel i punjač držite podalje od topline kako biste spriječili oštećenje kućišta ili unutarnjih dijelova.**
- **Ne dopustite da benzin, ulja, proizvodi na bazi nafte i sl., dođu u doticaj s plastičnim dijelovima.** Ovi materijali sadrže kemikalije koje mogu oštetiti, oslabiti ili uništiti plastiku.
- **Ne koristite punjač oštećenog kabela ili utikača jer to može rezultirati kratkom spojem i strujnim udarom.** U slučaju oštećenja popravak ili zamjenu punjača prepustite ovlaštenom servisnom tehničaru

servisnog centra proizvođača EGO.

- **Ne rastavljajte punjač.** Ako je punjač potrebno servisirati ili popraviti, odnesite ga ovlaštenom servisnom tehničaru. Neispravno ponovno sastavljanje može rezultirati rizikom od strujnog udara i požara.
- **Prije održavanja ili čišćenja punjač isključite iz električne utičnice kako biste smanjili rizik od strujnog udara.**
- **Kada ga ne koristite, punjač isključite iz električne mreže.** Time će se smanjiti rizik od strujnog udara ili oštećenja punjača ako metalni predmeti upadnu u otvor. To će pomoći i u sprečavanju oštećenja punjača tijekom prenaponskog udara.
- **Opasnost od strujnog udara!** Ne dotičite neizolirani dio izlaznog priključka ili neizolirani baterijski kontakt.
- **Sačuvajte ove upute.** Koristite se često njima i koristite ih za upućivanje drugih osoba koje mogu upotrebljavati ovaj alat. Ako ovaj alat nekom posudite, posudite i ove upute radi sprečavanja neispravnog korištenja proizvoda i mogućih ozljeda.

## VAŽNE UPUTE U VEZI SIGURNOSTI

- **Sačuvajte ove upute.** Ovaj priručnik sadrži važne sigurnosne napomene i upute za uporabu za brzi punjač EGO 56 V CHV1600E.
- **Prije korištenja punjača baterija u cijelosti pročitajte upute i upozorenja na punjaču baterija, bateriji i proizvodu koji koristi bateriju.**

## TEHNIČKI PODACI

Ulazna struja punjača	220-240 V~50 Hz, 1600 W
Izlazna struja punjača	56 V  , 22 A
Vrijeme punjenja	Okolo 60 minuta za baterijski modul od 20 Ah. Okolo 90 minuta za baterijski modul od 30 Ah. Okolo 120 minuta za baterijski modul od 40 Ah. Okolo 140 minuta za baterijski modul od 48 Ah. Okolo 180 minuta za baterijski modul od 60 Ah. Okolo 210 minuta za baterijski modul od 72 Ah.
Masa punjača	4,5 kg
Optimalna temperatura punjenja	5°C-40°C

## OPIS

### UPOZNAJTE SE S PUNJAČEM (sl. A1)

1. LED svjetlosni indikatori
2. Električni utikač
3. Kabel za napajanje
4. Mjesto za vješanje
5. Priključak za zrak za hlađenje

## RAD

Punjač je predviđen za punjenje EGO Power+ baterija koje su ugrađene u baterijskom pretincu EGO jedinice za punjenje CHU6000 s više priključaka i u električnoj kosilici ZT4200E-L.

Punjenje baterija koje nisu predviđene za punjenje nije dozvoljeno.

### NAČIN PUNJENJA BATERIJSKOG MODULA (sl. B1 i B2)

B-1	CHU6000	B-4	Baterijski modul
B-2	Električni utikač	B-5	ZT4200E-L
B-3	Priključak za punjenje		

**⚠ UPOZORENJE:** Ne koristite punjač na otvorenom ili ne izlažite ga mokrim ili vlažnim uvjetima.

**OBAVIJEST:** litij-ionski baterijski moduli isporučuju se djelomično napunjeni. Prije prve upotrebe, baterijski modul napunite do kraja. Prije prve upotrebe, baterijski modul napunite do kraja.

1. Poravnajte izbočenja na baterijskom modulu s montažnim utorima u baterijskom pretincu i gurnite baterijski modul u jedinicu za punjenje. Pazite da baterijski moduli budu čvrsto pričvršćeni u baterijskom pretincu.
2. Ukopčajte utikač napajanja u priključak za punjenje.
3. Punjač priključite na električno napajanje (220-240 V~50 Hz). Tri LED indikatora nakratko će zasvijetliti zeleno, označavajući tako ispravan rad punjača.
4. Punjač će se povezati s baterijskim modulima kako bi procijenio stanje baterijskog modula. Kada baterijski moduli ispuše uvjete za punjenje, punjač će započeti s punjenjem baterijskih modula tri LED indikatora na punjaču će svijetliti zeleno redom zdesna na lijevo. Ventilator u punjaču radi kontinuirano radi hlađenja punjača.
5. Nakon potpunog punjenja baterijskog modula, tri LED indikatora prestat će se naizmjeničnim redom svijetliti će neprekidno zeleno. Indikator napajanja na baterijskom modulu će se isključiti. Pričekajte da se zaustavi rashladni ventilator, uklonite utikač napajanja

iz priključka za punjenje i odvojite punjač električnog napajanja.

### OBAVIJEST:

- Značajno smanjeno vrijeme rada nakon potpunog punjenja baterijskog modula ukazuje na skoriji kraj životnog vijeka i baterijski modula se mora zamijeniti.
- Tijekom punjenja punjač se može zagrijati. To je sastavni dio normalnog rada punjača. Postupak punjenja obavljajte u dobro prozračenom prostoru.

### OBAVIJEST:

- Značajno smanjeno vrijeme rada nakon potpunog punjenja baterijskog modula ukazuje na skoriji kraj korisnog životnog vijeka baterija i potrebu njegove zamjene.
- Tijekom punjenja punjač se može zagrijati. To je sastavni dio normalnog rada punjača. Postupak punjenja obavljajte u dobro prozračenom prostoru.

### FUNKCIJE LED SVJETLOSNIH INDIKATORA PUNJAČA

STANJE	LED INDIKATORI NA PUNJAČU	INDIKATOR NAPAJANJA NA BATERIJSKOM MODULU
Neispravan	Svi LED indikatori stalno svijetle crveno	Isključen
Hladna/topla baterija	Prvi LED indikator trepće zeleno	Isključen
Hladan/pregrijan punjač	Prvi LED indikator stalno svijetli crveno	Isključen
Previsoka izlazna struja punjača	Prva dva LED indikatora stalno svijetle crveno	Isključen
Ventilator punjača je neispravan	Prvi LED indikator trepće crveno	Isključen
Punjenje	Svijetli zeleno redom, slijeva na desno.	Trepće naizmjenice crveno, narančasto i zeleno / zadnji segment trepće zeleno, ostali stalno svijetle zeleno.
Potpuno napunjen	Svi LED indikatori stalno svijetle zeleno	Isključen

## PUNJENJE TOPLOG ILI HLADNOG BATERIJSKOG MODULA

Ako baterijski modul u kosilici nije u normalno rasponu temperatura, prvi od tri LED indikatora će treptati zeleno. Kada se baterijski modul ohladi ili zagrije na približno normalnu temperaturu, punjač će automatski započeti punjenje i tri LED indikatora radit će u uobičajenom nizu.

### MJESTO ZA VJEŠANJE (sl. C)

Mjesto za vješanje predviđeno je za vješanje utikača za napajanje. Može se staviti u dva položaja. Donji položaj služi za vješanje utikača za napajanje (sl. A). Gornji položaj služi za praktično skladištenje.



### RUPE ZA ZIDNU MONTAŽU (sl. D)

Punjač ima četiri rupe za vješanje radi praktičnog skladištenja. Ugradite četiri vijka na zidu na horizontalnom razmaku od 305 mm i vertikalnom razmaku od 152,4 mm za vješanje punjača. Upotrijebite vijke koji su dovoljno jako da podnesu težinu punjača.

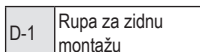

### UTOR ZA NAMATANJE (sl. E)

Kada je punjač obješen na zidu, na stražnjoj strani punjača nalazi se utor. Taj utor se može iskoristiti kao utor za namatanje. Namotajte kabel za napajanje u utor za namatanje ako je kabel predugačak za normalnu upotrebu.

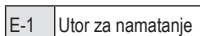

## ODRŽAVANJE

**⚠ UPOZORENJE:** Da ne bi došlo do teških tjelesnih ozljeda prilikom čišćenja ili održavanja, baterijski modul izvadite iz punjača.

**⚠ UPOZORENJE:** Pri servisiranju koristite samo identične zamjenske dijelove proizvođača EGO. Upotreba drugih dijelova može izazvati opasnost ili prouzročiti oštećenje proizvoda.

**⚠ UPOZORENJE:** Kao metodu čišćenja punjača ne preporučujemo korištenje stlačenog suhog zraka. Ako je čišćenje stlačenim zrakom jedina valjana metoda čišćenja, prilikom čišćenja punjača nosite zatvorene zaštitne naočale

ili zaštitne naočale s bočnim štيتnicima. Ako radite u prašnjavim uvjetima, nosite i masku za zaštitu od prašine.

**⚠ UPOZORENJE:** Ako je kabel za napajanje oštećen, mora ga zamijeniti proizvođač, ovlaštenu servisera ili druga kvalificirana osoba kako bi se izbjegla opasnost.

### OPĆE ODRŽAVANJE

Pri čišćenju plastičnih dijelova, izbjegavajte upotrebu otapala. Većina plastičnih materijala podložna je oštećenju od različitih vrsta komercijalnih otapala i mogu se oštetiti u slučaju njihove upotrebe. Za uklanjanje nečistoće, prašine, ulja, masti i sl. koristite čiste krpe.

**⚠ UPOZORENJE:** Nemojte dopustiti da kočione tekućine, benzin, proizvodi na bazi nafte, penetrirajuća ulja i sl., dođu u doticaj s plastičnim dijelovima. Kemijska sredstva mogu oštetiti, oslabiti ili uništiti plastiku što može rezultirati teškim tjelesnim ozljedama.

**⚠ UPOZORENJE:** Pri servisiranju koristite samo identične zamjenske dijelove proizvođača EGO. Upotreba drugih dijelova može izazvati opasnost ili prouzročiti oštećenje proizvoda. Radi sigurnosti i pouzdanosti, sve popravke treba obavljati kvalificirani servisni tehničar servisnog centra proizvođača EGO.

Kada ga ne koristite, stroj čuvajte u zatvorenom prostoru.

### Zaštita okoliša



Električne uređaje nemojte zbrinjavati s nerazvrstanim komunalnim otpadom, koristite posebne spremnike.

Informacije o dostupnim sustavima prikupljanja otpada za recikliranje potražite u lokalnom komunalnom poduzeću.

Ako se električni uređaji odlažu na odlagališta otpada ili deponije, opasne tvari mogu isticati u podzemne vode i dospjeti u lanac ishrane, nanoseći tako štetu vašem zdravlju i blagostanju.

## OTKLANJANJE SMETNJI

PROBLEM	UZROK	RJEŠENJE
Punjač ne radi. Tri LED indikatora stalno svijetle crveno.	Komplet baterija ili punjač je neispravan.	<ul style="list-style-type: none"> <li>■ Pokušajte puniti drugi baterijski modul.</li> <li>■ Iskopčajte punjač i pričekajte da se LED indikator isključe, a zatim ponovno ukopčajte utikač u električno napajanje.</li> <li>■ Ako ništa od navedenoga ne riješi problem, pozovite EGO službu za korisnike</li> </ul>
Punjač ne radi i prvi LED indikator trepće zeleno.	Baterijski modul je previše vruć ili previše hladan.	Pričekajte da se baterijski modul ohladi ili zagrije. Punjenje će započeti kada se temperatura baterijskog modula vrati na normalnu vrijednost.
Punjač ne radi i prvi LED indikator stalno svijetli crveno.	Hladan/pregrijan punjač	Iskopčajte punjač i pričekajte da se punjač ohladi ili zagrije, a zatim ponovno ukopčajte utikač u električno napajanje.
Punjač ne radi i prva dva LED indikatora stalno svijetle crveno.	Previsoka izlazna struja punjača	Iskopčajte punjač i zatim ponovno ukopčajte utikač u električno napajanje. Ako to ne daje rezultat, pozovite EGO službu za korisnike.
Punjač ne radi i prvi LED indikator trepće crveno.	Ventilator punjača je zakočen ili neispravan.	Iskopčajte punjač, lagano protresite punjač i zatim opet spojite punjač između električnog napajanja i priključka za punjenje kako biste vidjeli radi li punjač normalno. Ako to ne daje rezultat, pozovite EGO službu za korisnike.
Punjač ne radi i svi LED indikator su isključeni.	<ul style="list-style-type: none"> <li>■ Loš spoj između baterijskog modula i kosilice.</li> <li>■ Punjač je neispravan.</li> </ul>	<ul style="list-style-type: none"> <li>■ Uklonite i zatim vratite baterijski modul u priključak za punjenje.</li> <li>■ Iskopčajte punjač i zatim ponovno ukopčajte utikač u električno napajanje. Ako to ne daje rezultat, pozovite EGO službu za korisnike.</li> </ul>

## JAMSTVO

### JAMSTVENA POLITIKA PROIZVOĐAČA EGO

Cjelokupne uvjete i odredbe jamstvene politike proizvođača EGO potražite na internetskoj stranici [egopowerplus.com](http://egopowerplus.com).

## სრულად გაეცანით ინსტრუქციას!



გაეცანით მომხმარებლის ინსტრუქციას

**⚠ შენიშვნა:** ეს ინსტრუქციები ასევე ხელმისაწვდომია ალტერნატიულ ფორმატში, მაგალითად ვებგვერდზე.

**⚠ არსებული რისკი!** პიროვნებებმა ისეთი ელექტრული მოწყობილობებით, როგორიცაა იმპლანტირებული დეფიბრილატორი, უნდა მიმართონ პირად ექიმს რჩევისთვის ამ პროდუქტის გამოყენებამდე. იმპლანტირებულ დეფიბრილატორთან უშუალო სიახლოვეს ელექტრული მოწყობილობის ოპერირებამ შესაძლოა დეფიბრილატორს ხელი შეუშალოს მუშაობაში ან გათიშოს იგი.

**⚠ გაფრთხილება:** ხელსაწყო უსაფრთხოდ და გამართულად მუშაობისთვის საჭიროა მისი ყველა შეკეთება და ნაწილის შეცვლა შესრულდეს კვალიფიციური სერვისის ტექნიკოსის მიერ.

**⚠ გაფრთხილება:** ხელსაწყო შეიძლება გამოყენებულ იქნას ბავშვების მიერ (8 წლიდან) და შეზღუდული ფიზიკური, სენსორული ან მენტალური შესაძლებლობის მქონე პირების ან ცოდნისა და გამოცდილების არმქონე პირების მიერ, თუ მათ მიიღეს შესაბამისი ზედამხედველობა და ინსტრუქტაჟი ხელსაწყოს უსაფრთხოდ გამოყენების თაობაზე მათ უსაფრთხოებაზე პასუხისმგებელი პირისგან და მათ ესმით ხელსაწყოს გამოყენებასთან დაკავშირებული საფრთხეები. ბავშვებმა არ უნდა ითამაშონ ხელსაწყოთი. ხელსაწყოს გაწმენდა და სერვისი არ უნდა ჩატარდეს ზედამხედველობის გარეშე მყოფი ბავშვების მიერ.

## უსაფრთხოების წესის სიმბოლოები

უსაფრთხოების წესის სიმბოლოების მიზანია მიაქციოთ ყურადღება შესაძლო საფრთხეებს. ყურადღებით გაეცანით და შეისწავლეთ უსაფრთხოების წესის სიმბოლოები და მათი შესაბამისი განმარტებები. უსაფრთხოების წესის სიმბოლოების მინიშნებები თავისთავად არ ანეიტრალებს რაიმე საფრთხის არსებობის რისკს. მათ მიერ მოწოდებული ინსტრუქციები და

გაფრთხილებები არ არიან შემთხვევის თავიდან აცილების სწორი პროცედურის შემცველებები.

**⚠ გაფრთხილება:** ხელსაწყოს გამოყენებამდე დაწვრილებით გაეცანით და შეისწავლეთ ყველა უსაფრთხოების წესი ოპერატორის ამ ინსტრუქციაში, მათ შორის ყველა უსაფრთხოების წესის სიმბოლო როგორცაა „სამშრომობა“, „გაფრთხილება“ და „ყურადღება“. ქვემოთ ჩამოთვლილი ყველა ინსტრუქციის უგულებელყოფამ შესაძლოა გამოიწვიოს ელექტრო შოკი, ხანძარი და/ან მოგაყენოთ სხეულის სერიოზული ტრავმა.

## უსაფრთხოების წესის ინსტრუქცია

ეს გვერდი აჩვენებს და აღწერს იმ უსაფრთხოების წესის სიმბოლოებს, რომლებიც შესაძლოა აღბეჭდილია მოცემულ პროდუქტზე. წაიკითხეთ, შეისწავლეთ და მიყვებით ხელსაწყოს ყველა ინსტრუქციას მის აწყობამდე და ჩართვამდე.

	უსაფრთხოების გაფრთხილება	გამართხილებელი ზომები, რომლებიც მოიცავენ თქვენს უსაფრთხოებას
	გაეცანით მომხმარებლის ინსტრუქციას	დაზიანების რისკის შესამცირებლად მომხმარებელმა უნდა წაიკითხოს ხელსაწყოს მუშაობის ინსტრუქცია.
	შენობაში გამოყენებისთვის	გამოიყენეთ ეს ხელსაწყო მხოლოდ შენობაში
	II კლასის ნაწარმი	ორმაგად იზოლირებული კონსტრუქცია
	CE	ხელსაწყო შეესაბამება ევროკავშირის მიერ წამოყენებულ რეგულაციებს.

KA



	გსგო	ეს პროდუქტი შეესაბამება დიდი ბრიტანეთის მოქმედ კანონმდებლობას.
	WEEE	ელექტრული ხელსაწყოების უტილიზაცია არ უნდა მოხდეს საყოფაცხოვრებო ნარჩენებთან ერთად. წაიღეთ ხელსაწყო ავტორიზირებულ ნარჩენების გადამამუშავებელთან.
V	ვოლტი	მაბვა
A	ამპერი	დენი
Hz	ჰერცი	სიხშირე (ბრუნთა რიცხვი წამში)
W	ვატი	სიმძლავრე
min	წუთი	დრო
	ცვლადი დენი	დენის ტიპი
	მუდმივი დენი	დენის ტიპი ან სახე

**⚠ გაფრთხილება:** დაწვრილებით გაეცანით და შეისწავლეთ ყველა ინსტრუქცია. ქვემოთ ჩამოთვლილი ყველა ინსტრუქციის უგულვებელყოფამ შესაძლოა გამოიწვიოს ელექტრული შოკი, ხანძარი და/ან მოგაყენოთ სერიოზული პირადი ზიანი.

### სამუშაო სივრცის უსაფრთხოება

- დაიცავით სამუშაო არის სისუფთავე და იქონიეთ კარგი განათება. ჩახურგილი ან ბნელი სამუშაო სივრცე იწვევს ინციდენტებს.
- არ ამუშაოთ EGO-ს დამტენი მოწყობილობა გარემოში ფეთქებადი საშუალებების არსებობისას, როგორცაა აალებადი სითხეები, აირები ან მტვერი. დამტენმა მოწყობილობამ შესაძლოა წარმოქმნას ნაკერწყალი, რომელმაც შეიძლება აანთოს მტვერი ან აირი.

### ელექტრული უსაფრთხოება

- არ დატოვოთ დამტენი ხელსაწყო წვიმაში ან

სველ ადგილას. დამტენში შესული წყალი ზრდის ელექტრული შოკის მიღების რისკს.

- არ დაზიანოთ დენის სადენი. არასოდეს გამოიყენოთ სადენი დამტენი ხელსაწყოთა სატარებლად, მოსაქჩად ან შტევესელიდან ამოსართველად. დაიცავით დენის სადენი სიმბურვალისან, ზეთისგან, მჭერლი და მოძრავი საგნებისგან. დაზიანებული ან გადახარბოული დენის სადენი ზრდის ელექტრული შოკის რისკს. EGO-ს დამტენი ხელსაწყო მუხტატვს EGO-ს ლითიუმ-იონის ქვევით (ნახ. A2) ჩამოთვლილ აკუმულატორებს:

### მომსახურება

- დამტენი ხელსაწყოთა ტენიკური სერვისი შესარულბენით კვლიფიფიერ პირს მხოლოდ იდენტური სათადარიგო ნაწილების გამოყენებით. მსგავსი პროცედურა უზრუნველყოფს დამტენი ხელსაწყოთა უსაფრთხოდ მუშაობას.
- დამტენის ტენიკური სერვისისას გამოიყენეთ მხოლოდ იდენტური სათადარიგო ნაწილები. მისდით მომხმარბელის ინსტრუქციის სერვისის სექციამი არსებულ მითითებებს. განსხვავებული ნაწილების გამოყენებამ და სერვისის ინსტრუქციების მიუდგენელობამ შესაძლოა წარმოქმნას ელექტრული შოკის ან ფიზიკური ზიანის მიღების რისკი.

### დამტენის მოხმარების უსაფრთხოების წესები

**⚠ გაფრთხილება:** ხელსაწყო არ არის განკუთვნილი იმისათვის რომ, მუხლუდული ფიზიკური, სენსორული ან მენტალური შესაძლებლობის მქონე პირებმა (ბავშვების ჩათვლით), ან ცოდნისა და გამოცდილებების არმქონე პირებმა ისარგებლონ მისით, გარდა იმ შემთხვევებისა როცა მათ მიიღეს შესაბამისი ზედამხედველობა და ინსტრუქტაჟი ხელსაწყოთა გამოყენების თაობაზე მათ უსაფრთხოებზე პასუხისმგებელი პირისგან.

- დამტენი ხელსაწყოთა გამოყენებამდე, დაწვრილებით გაეცანით ყველა მითითებას და უსაფრთხოების სიმბოლოს ამ მომხმარბელის ინსტრუქციამი, დამტენ ხელსაწყოზე, აკუმულატორზე და შესაბამის ელექტრულ ხელსაწყოზე, რათა არ მოხდეს ამ ხელსაწყოების არასათანადო მოპყრობა და თავიდან აიცილოთ შესაძლო დაზიანება.
- არ მოკიდოთ სველი ხელები დამტენ მოწყობილობას, მის დენის ჩაგვალს და დამტენის კონტაქტებს.

KA

- **დარწმუნდით რომ სადენი ისეა მოთავსებული, რომ მას არ დააბიჯებენ, არ წამოკრავენ ფეხს, არ ჩაითრევენ ხასრი ან მოძრავე ნაწილები ან სხვაგვარად არმიადგება ზიანი.** ეს შეამცირებს ინციდენტების რიცხვს, რომელმაც შესაძლოა მოგიტანოთ ზიანი ან დაზიანოს სადენი, რამაც თავის მხრივ შეიძლება გამოიწვიოს ელექტრული შოკი.
- **დაიცავით დენის სადენი და დამტენი ხელსაწყო სიმუხურვალისან, რათა თავიდან აიცილოთ ხელსაწყოს ბუდის ან მისი ნაწილების დაზიანება.**
- **არ მისცეთ ბენზინს, ნავთობის ზაზაზე დამზადებულ პროდუქტებს ან სხვა მღიერი გამსხნელებს მოვიდნენ პლასტმასის ნაწილებთან კონტაქტში.** ეს ნივთიერებები შეიცავენ ქიმიურ ნაერთებს, რომელთაც შეუძლია დაზიანონ, გავცილონ და დაშალონ პლასტმასი.
- **არ გამოიყენოთ დამტენი ხელსაწყო დაზიანებული სადენით ან დენის ჩანგალით, ამან შესაძლოა გამოიწვიოს მოკლე ჩართვა ან ელექტრული შოკი.** დაზიანების შემთხვევაში შეაკეთებინეთ დამტენი ხელსაწყო ავტორიზირებულ სერვისის ტექნიკოსს EGO-ს სერვის ცენტრში.
- **არ დაშალოთ დამტენი ხელსაწყო.** მიუტანეთ ის ავტორიზირებულ სერვისის ტექნიკოსს, როდესაც დამტენი საჭიროებს სერვისს ან შეკეთებას. არასწორად აწყობილმა დამტენმა ხელსაწყომ შესაძლოა წარმოშვას ელექტრული შოკის ან ხანძრის რისკი.
- **გამოაერთეთ დამტენი ხელსაწყო შტეფსელიდან სერვისის ან წმენდის პროცესის დაწყებამდე, რათა შეამციროთ ელექტრული შოკის რისკი.**
- **გამოაერთეთ დამტენი ხელსაწყო ქსელიდან, როდესაც მას არ იყენებთ.** ეს შეამცირებს ელექტრული შოკის ან დამტენის დაზიანების რისკს იმ შემთხვევაში, თუ ლითონის საგნები ჩავარდა მის ღია ადგილებში. ეს ასევე დაგეხმარებათ თავიდან აიცილოთ დამტენის დაზიანება ძაბვის მოვარდნის შემთხვევაში.
- **ელექტრული შოკის რისკი.** არ შეეხოთ დენის გამოსავალის არაიზოლირებულ ნაწილს ან აკუმულატორის არაიზოლირებულ კონტაქტებს.
- **შეინახეთ ეს მომხმარებლის ინსტრუქცია.** ხშირად იხელმძღვანელებთ ინსტრუქციით და გამოიყენებთ სხვა ადამიანების მითითებებისთვის, ვისაც სურს ამ ხელსაწყოს გამოყენება. თუ ათხოვებთ ხელსაწყოს სხვა პირს, ასევე ათხოვთ მას ეს მომხმარებლის ინსტრუქცია, რათა აღკვეთოთ ხელსაწყოს არასათანადო გამოყენება და შესაძლო ზიანი.

## მნიშვნელოვანი უსაფრთხოების ინსტრუქციები

- **შეინახეთ ეს მომხმარებლის ინსტრუქცია.** ეს მომხმარებლის ინსტრუქცია მოიცავს უსაფრთხოების და ექსპლუატაციის მნიშვნელოვან მითითებებს EGO 56 ვოლტიანი CHV1600E დამტენ ხელსაწყოსთან დაკავშირებით.
- **დამტენი ხელსაწყოს გამოყენებამდე, დაწვრილებით გაეცანით ყველა მითითებას და უსაფრთხოების სიმბოლოს დამტენ ხელსაწყოზე, აკუმულატორზე და შესაბამის აკუმულატორზე მომუშავე ელექტრულ ხელსაწყოზე.**

## სპეციფიკაცია

დენი შესავალზე	220-240 ვ <sup>~</sup> 50 ჰც, 1600 ვტ
დენი გამოსავალზე	56 ვ, 22 ა
დამუხტვის დრო	დაახლოებით 60 წუთი 20AH აკუმულატორისთვის დაახლოებით 90 წუთი 30AH აკუმულატორისთვის დაახლოებით 120 წუთი 40AH აკუმულატორისთვის დაახლოებით 140 წუთი 48AH აკუმულატორისთვის დაახლოებით 180 წუთი 60AH აკუმულატორისთვის დაახლოებით 210 წუთი 72AH აკუმულატორისთვის
დამტენი ხელსაწყოს წონა	4,5 კგ
ოპტიმალური დამუხტვის ტემპერატურა	5°C-40°C

## აღწერა

### შეისწავლეთ თქვენი დამტენი ხელსაწყო (ნახ. A1)

1. შუქდიოდური ინდიკატორები
2. ელექტრო ჩანგალი
3. კვების სადენი
4. საკიდი
5. გასაფრთხილებელი საჰაერო

## ექსპლუატაცია

დამტენი ხელსაწყო განკუთვნილია EGO Power+ აკუმულატორების დასამუხტად, რომლებიც ჩამონტაჟებულია EGO-ს მრავალპორტიან დასამუხტ ბლოკში CHU6000 და მობრუნების ნულოვანი რადიუსის მქონე გაზონსათიბის ZT4200E-L აკუმულატორის ნაკვეთურში.

დაუშვებელია არადამუხტვადი აკუმულატორის ხელახლა დამუხტვა.

### როგორ დავტენოთ აკუმულატორი (ნახ. B1&B2)

B-1	CHU6000	B-4	აკუმულატორი
B-2	ელემტრო ჩანგალი	B-5	ZT4200E-L
B-3	დამუხტვის პორტი		

**⚠ გაფრთხილება:** არ გამოიყენოთ დამტენი ხელსაწყო გარეთ ან დატოვოთ წვიმაში ან სველ ადგილას.

**შენიშვნა:** მწარმოებლის მიერ მოწოდებული ლითიუმ-იონის აკუმულატორები ნაწილობრივ დატენილია. სრულად დატენით აკუმულატორი პირველ ჯერზე სარგებლობამდე. დამუხტული. სრულად დატენით აკუმულატორი პირველ ჯერზე სარგებლობამდე.

1. გაუსწოროთ აკუმულატორის სამაგრები დამტენი მოწყობილობის ნასვრეტებს; ჩასვით აკუმულატორი დამტენ მოწყობილობაში. დარწმუნდით, რომ აკუმულატორები უსაფრთხოდ არის დამაგრებული აკუმულატორის ნაკვეთურში.
2. მიუერთეთ დამტენი მოწყობილობის ჩანგალი დენის წყაროს.
3. მიუერთეთ დამტენი მოწყობილობა კვებას (~220-240 ვ, 50 ჰვ). სამი შუქდიოდური ინდიკატორი მყისიერად გაანათებს მწვანედ, რაც ნიშნავს რომ დამტენი ხელსაწყო სწორად მუშაობს.
4. დამტენი მოწყობილობა დაუკავშირდება და განსაზღვრავს აკუმულატორის მდგომარეობას. როდესაც აკუმულატორი აკმაყოფილებს დტენვის პირობებს,

დამტენი მოწყობილობა დაიწყებს აკუმულატორის დატენვას და სამი შუქდიოდური ინდიკატორი თანმიმდევრულად გაანათებს მწვანედ, მარცხნიდან მარჯვნივ. დამტენი მოწყობილობის ვენტელატორი მუშაობს განუწყვეტლივ, რათა გააგრილოს ხელსაწყო.

5. როდესაც აკუმულატორი ბოლომდე დაიტენება, დამუხტვის რეჟიმის აღნიშვნელი შუქდიოდები შეწყვეტენ ციმციმს და აინთებიან მუდმივი მწვანე ნათებით. აკუმულატორზე არსებული დამუხტვის ინდიკატორი ჩაქრება. მოიცადეთ სანამ გამაგრებულელი ვენტელატორი არ გაჩერდება, მოხსენით აკუმულატორი დამტენი მოწყობილობიდან და გამორთეთ დამტენი კვების წყაროდან.

### შენიშვნა:

- აკუმულატორის სრული დამუხტვის შემდეგ ხელსაწყოს მუშაობის განსაკუთრებულად შემცირებული პერიოდი აღნიშნავს იმ ფაქტს, რომ აკუმულატორმა თითქმის ამოწურა საკუთარი ტექნიკური ვადა და საჭიროებს შეცვლას.
- დამტენი ხელსაწყო შესაძლოა გათბეს დამუხტვის პროცესში. ეს დამტენი ხელსაწყოს მუშაობის ნორმალური რეჟიმია. დამუხტეთ აკუმულატორი კარგად განიავებად არემი.

### შენიშვნა:

- აკუმულატორის სრული დამუხტვის შემდეგ ხელსაწყოს მუშაობის განსაკუთრებულად შემცირებული პერიოდი აღნიშნავს იმ ფაქტს, რომ აკუმულატორმა თითქმის ამოწურა საკუთარი ტექნიკური ვადა და საჭიროებს შეცვლას.
- დამტენი ხელსაწყო შესაძლოა გათბეს დამუხტვის პროცესში. ეს დამტენი ხელსაწყოს მუშაობის ნორმალური რეჟიმია. დამუხტეთ აკუმულატორი კარგად განიავებად არემი.

### დამტენზე დატანილი შუქდიოდების ფუნქციები

სტატუსის ზოლი	სატენი მოწყობილობის LED ინდიკატორები	აკუმულატორზე არსებული სიმბოლოს ინდიკატორი
---------------	--------------------------------------	-------------------------------------------

KA

დეფექტურია	ყველა შუქდიოდური ინდიკატორი ანათებს მუდმივი წითელი შუქით	გათიშული
აკუმულატორი ცივია/ცხელია	პირველი შუქდიოდური ინდიკატორი ციმციმებს მწვანედ	გათიშული
ცივი/ცხელი აკუმულატორი	პირველი შუქდიოდური ინდიკატორი ანათებს მუდმივი წითელი შუქით	გათიშული
დენის გადამეტება სატენი მოწყობილობის გამოსასვლელებზე	პირველი ორი შუქდიოდური ინდიკატორი ანათებს მუდმივი წითელი შუქით	გათიშული
სატენი მოწყობილობის ვენტilatორის დეფექტურია	პირველი შუქდიოდური ინდიკატორი წითლად ციმციმებს	გათიშული
იმუხტება	ანათებს მწვანედ თანმიმდევრულად, მარცხნიდან მარჯვნივ	ალტერნატიულად ციმციმებს წითლად, ნარინჯისფრად და მწვანედ/ბოლო სტრემენტ ციმციმებს მწვანედ, დანარჩენი კი მუდმივი მწვანე შუქით.
ბოლომდე დამუხტულია	ყველა შუქდიოდური ინდიკატორი ანათებს მუდმივ მწვანედ	გათიშული

თუ გაზოსანი საკრეჭზე აკუმულატორი უჩვეულო ტემპერატურის დიაპაზონშია, სამიდან პირველი შუქდიოდური ნათურა მწვანედ გაანათებს. როდესაც აკუმულატორი გაგრილდება ნორმალურ ტემპერატურამდე, დამტენი მოწყობილობა ავტომატურად დაიწყებს დამუხტვის პროცესს და სამი შუქდიოდის ნათურა ჩვეულებრივად აინთება.

### საკიდი (ნახ. C)

საკიდი შექმნილია ელექტრო ჩანგლის ჩამოსაკვიდად. მისი მოთავსება შეიძლება ორ პოზიციაში. ქვედა პოზიცია ელექტრო ჩანგლის ჩამოსაკვიდად არის (ნახ. A). ზედა პოზიცია მოხერხებული შენახვისთვის.



### კედელზე სამაგრი ხერხელები (ნახ. D)

დამტენ მოწყობილობას გააჩნია ოთხი სამაგრი ხერხი მოხერხებული შენახვისთვის. დამონტაჟეთ ოთხი ხრახნი კედელზე 305 მმ დამორებით ჰორიზონტალურად და 152,4 მმ დამორებით ვერტიკალურად დამტენი მოწყობილობის ჩამოსაკვიდად. დამტენი მოწყობილობის ჩამოსაკვიდად გამოიყენეთ საკმარისად ძლიერი ხრახნები.

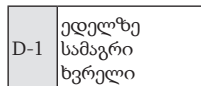

### დასახვევი გრაგნილი (ნახ. E)

როდესაც დამტენი მოწყობილობა კედელზე კიდია, დამტენის უკან იქნება გრაგნილი. ღარის გამოყენება შესაძლებელია ღარიანი გრაგნილის სახით. თუ სადენი მეტისმეტად გრძელია, დაახვეთ დენის კაბელი ღარიან გრაგნილზე, მოხერხებული მოხმარებისთვის.

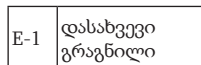

## მოვლა

**⚠ გაფრთხილება:** სერიოზული პერსონალური ზიანისგან თავის არიდების მიზნით ყოველთვის მოხსენით აკუმულატორი დამტენ ხელსაწყოს როდესაც წმინდავთ მას ან უტარებთ რაიმე ტიპის

ცივი ან ცხელი აკუმულატორის დამუხტვა

სერვისს.

**⚠ გაფრთხილება:** ტექნიკური სერვისისას გამოიყენეთ მხოლოდ EGO-ს იდენტური სათადარიგო ნაწილები. სხვა ნებისმიერი ნაწილის გამოყენებამ შესაძლოა შექმნას საფრთხე ან გამოიწვიოს ხელსაწყოს დაზიანება.

**⚠ გაფრთხილება:** დამტენი მოწყობილობის გაწმენდის რეკომენდირებული მეთოდი არის მშრალი კომპრესირებული ჰაერის ჰაერის გამოყენება. რადგან კომპრესირებული ჰაერის ჰაერის გამოყენება არის ერთადერთი წმენდის მეთოდი, ყოველთვის მოირგეთ უსაფრთხოების თვალსაფარი ან გვერდითა ეკრანების მქონე უსაფრთხოების სათვალე დამტენი ხელსაწყოს გასუფთავებისას. გაიკეთეთ მტკრის საწინააღმდეგო ნიღაბი თუ მუშაობისას წარმოიქმნება მტკერი.

**⚠ გაფრთხილება:** თუ ქსელის სადენი დაზიანდა, საფრთხის თავიდან არიდების მიზნით იგი უნდა შეიცვალოს მწარმოებლის, მისი სერვისის ცენტრის თანამშრომლის ან მსგავსად კვალიფიცირებული პირების მიერ.

### ზოგადი მოვლის წესი

მოერიდეთ გამხსნელების გამოყენებას ხელსაწყოს პლასტმასის ნაწილების გაწმენდისას. პლასტმასების უმეტესობა ადვილად ზიანდება მათზე გამხსნელების გამოყენების შედეგად. გამოიყენეთ სუფთა ტილოები ტალახის, მტკრის, ზეთის, ცხიმის და სხვ. მოსაცილებლად.

**⚠ გაფრთხილება:** არცერთ შემთხვევაში არ მისცეთ სატორმუზო სითხეს, ბენზინს, ნავთობის ბაზაზე დამზადებულ პროდუქტებს ან სხვა ძლიერი გამხსნელებს მოვიდნენ პლასტმასის ნაწილებთან კონტაქტში. ქიმიურმა ნაერთებმა შესაძლოა დააზიანოს, გაცვითოს და დაშალოს პლასტმასი, რამაც შეიძლება მოგაყენოთ სერიოზული პირადი ზიანი.

**⚠ გაფრთხილება:** ტექნიკური სერვისისას გამოიყენეთ მხოლოდ EGO-ს იდენტური სათადარიგო ნაწილები. სხვა ნებისმიერი

ნაწილის გამოყენებამ შესაძლოა შექმნას საფრთხე ან გამოიწვიოს ხელსაწყოს დაზიანება. ხელსაწყოს უსაფრთხოდ და გამართულად მუშაობისთვის საჭიროა მისი ყველა შეკეთება და ნაწილის შეცვლა შესრულდეს კვალიფიცირირებული სერვისის ტექნიკოსის ან EGO-ს სერვისის ცენტრის მიერ.

როდესაც არ გამოიყენებთ, შეინახეთ დანადგარი დახურულ სივრცეში.

### გარემოს დაცვა



ელექტრო ხელსაწყობების უტილიზაცია არ უნდა მოხდეს არასორტირებულ მუნიციპალურ ნარჩენებთან ერთად, გამოიყენეთ სპეციალური ჩაბარების პუნქტები.



მიმართეთ ადგილობრივი თვითმმართველობის ორგანოებს, რათა მოიძიოთ ინფორმაცია ნარჩენების უტილიზაციის სისტემებთან დაკავშირებით.

ელექტრო მოწყობილობების ნაგავსაყრელზე მოთავსებისას, სახიფათო ნარჩენებმა შესაძლოა გაუწიოს გრუნტის წყლებში და მოხვდეს საკვებ ჯაჭვში, რამაც შესაძლოა დააზიანოს თქვენი ჯანმრთელობა და კეთილდღეობა.

## გაუმართაობის დიაგნოსტიკა

პრობლემა	მიზეზი	გადაჭრის გზა
დამტენი ხელსაწყო არ მუშაობს. სამი შუქდიოდური ინდიკატორი მუდმივი წითელი შუქით ანათებს.	აკუმულატორი ან დამტენი დეფექტურია.	<ul style="list-style-type: none"> <li>შეეცადეთ დამუხტოთ სხვა აკუმულატორი.</li> <li>გამოაერთეთ დამტენი ხელსაწყო შტეფსელიდან და დაელოდეთ სანამ შუქდიოდები არ ჩაქრება, შემდეგ ხელახლა მიუერთეთ დამტენი ქსელს.</li> <li>თუ ზემოთხსენებული პრობლემა არ მოგვარდება, დაუკავშირდით EGO-ს მომხმარებელთა დახმარების ცენტრს</li> </ul>
დამტენი მოწყობილობა არ მუშაობს და პირველი შუქდიოდური ინდიკატორი მწვანედ ციმციმებს.	აკუმულატორი ძალიან ცხელი ან ცივია.	მიეცით აკუმულატორს გაგრილების ან გათბობის საშუალება. დამუხტვა დაიწყება, როცა აკუმულატორის მდგომარეობა დაუბრუნდება ნორმალურ ტემპერატურულ რეჟიმს.
დამტენი მოწყობილობა არ მუშაობს და პირველი შუქდიოდური ინდიკატორი მუდმივი წითელი შუქით ანათებს.	ცივი/ცხელი აკუმულატორი	გამოაერთეთ დამტენი ხელსაწყო შტეფსელიდან და დაელოდეთ სანამ დამტენი არ გაგრილდება ან გათბება, შემდეგ ხელახლა მიუერთეთ დამტენი ქსელს.
დამტენი მოწყობილობა არ მუშაობს და პირველი ორი შუქდიოდური ინდიკატორი მუდმივი წითელი შუქით ანათებს.	დენის გადამეტება სატენი მოწყობილობის გამოსასვლელზე	გამოაერთეთ დამტენი და შემდეგ ხელახლა მიუერთეთ დამტენი ქსელს. თუ დამტენი არ მუშაობს, დაუკავშირდით EGO-ს მომხმარებელთა დახმარების ცენტრს.
დამტენი მოწყობილობა არ მუშაობს და პირველი შუქდიოდური ინდიკატორი წითლად ციმციმებს.	დამტენი მოწყობილობის ვენტილატორი დაბლოკი ან დეფექტურია.	გამოაერთეთ დამტენი, ოდნავ შეარხიეთ დამტენი, შემდეგ ხელახლა მიუერთეთ დამტენი ქსელს და სატენ პორტს იმისათვის, რომ შემოიწმინთოთ რომ დამტენის ვენტილატორი ნორმალურად მუშაობს. თუ დამტენი არ მუშაობს, დაუკავშირდით EGO-ს მომხმარებელთა დახმარების ცენტრს.

KA

პრობლემა	მიზეზი	გადაჭრის გზა
დამტენი მოწყობილობა არ მუშაობს და ყველა შუქდიოდური ინდიკატორი ჩამქვრალია.	<ul style="list-style-type: none"> <li>▪ ცუდი კავშირი აკუმულატორსა და გაზოსნის საკრეკს შორის.</li> <li>▪ დამტენი მოწყობილობა დეფექტურია.</li> </ul>	<ul style="list-style-type: none"> <li>▪ შეეცადეთ მოხსნათ და კვლავ შეუერთოთ აკუმულატორი დამტენ ხელსაწყოს.</li> <li>▪ გამოაერთეთ დამტენი და შემდეგ ხელახლა მიუერთეთ დამტენი ქსელს. თუ დამტენი არ მუშაობს, დაუკავშირდით EGO-ს მომხმარებელთა დახმარების ცენტრს.</li> </ul>

## გარანტია

### EGO-ს გარანტიის მომსახურების წესი

გთხოვთ ეწვიოთ ვებ-გვერდს [egopowerplus.com](http://egopowerplus.com), რათა მიიღოთ EGO-ს საგარანტიო მომსახურების სრული პირობები.



## PROČITAJTE SVA UPUTSTVA!



PROČITAJTE PRIRUČNIK ZA RUKOVAOCA

**⚠ Napomena:** Ovo uputstvo će biti dostupno i u alternativnom formatu, npr. na veb-lokaciji.

**⚠ Rezidualni rizik!** Osobe sa elektronskim uređajima, poput pejsmejкера, treba da konsultuju svog lekara (svoje lekare) pre upotrebe ovog proizvoda. Rukovanje električnom opremom u neposrednoj blizini srčanog pejsmejкера moglo bi da izazove smetnje ili otkazivanje pejsmejкера.

**⚠ UPOZORENJE:** Da bi se osigurala sigurnost i pouzdanost, sve popravke treba da radi kvalifikovani servisni tehničar.

**⚠ UPOZORENJE:** Ovaj aparat mogu da koriste deca uzrasta 8 godina i starija i osobe sa smanjenim fizičkim, senzornim ili mentalnim sposobnostima ili sa nedostatkom iskustva i znanja, ako su pod nadzorom ili ako su dobili uputstva za upotrebu aparata na bezbedan način i ako shvataju moguće opasnosti. Deca se ne smeju igrati aparatom. Čišćenje i korisničko održavanje ne smeju da rade deca bez nadzora.

## SIGURNOSNI SIMBOLI

Svrha sigurnosnih simbola je da vam skrenu pažnju na moguće opasnosti. Sigurnosni simboli i objašnjenja uz njih zaslužuju vašu poptnu pažnju i shvatanje. Simboli upozorenja, sami po sebi, ne eliminišu nikakve opasnosti. Uputstva i upozorenja koja oni daju nisu zamena za odgovarajuće mere sprečavanja nezgoda.

**⚠ UPOZORENJE:** Obavezno pročitajte i shvatite sva sigurnosna uputstva u ovom Priručniku za rukovaoca, obuhvatajući i sve simbole sigurnosnih upozorenja poput „OPASNOST“, „UPOZORENJE“ i „OPREZ“ pre korišćenja ovog alata. Nepridržavanje svih dolenađenih uputstava može da dovede do strujnog udara, požara i/ili ozbiljne telesne povrede.

## SIGURNOSNA UPUTSTVA

SR

Ova stranica prikazuje i opisuje sigurnosne simbole koji mogu da se pojave na ovom proizvodu. Pročitajte, shvatite i sledite sva uputstva na mašini pre no što pokušate da je sklopite i da rukujete njom.

	Sigurnosno upozorenje	Mere opreza koje se tiču vaše sigurnosti
	Pročitajte Priručnik za rukovaoca	Da bi smanjio rizik od povreda, korisnik mora pročitati priručnik za rukovaoca.
	Upotreba u zatvorenom prostoru	Ovaj uređaj koristite samo u zatvorenom prostoru
	Konstrukcija klase II	Dvostruko izolovana konstrukcija
	CE	Ovaj proizvod je u skladu sa primenjivim EC direktivama.
	UKCA	Ovaj proizvod je u skladu sa primenjivim zakonima u UK.
	WEEE	Otpadne električne proizvode ne bi trebalo odlagati zajedno sa otpadom iz domaćinstva. Odnosite ih u ovlašćeni pogon za reciklažu.
V	Volt	Voltaža
A	Amperi	Struja
Hz	Herc	Frekvencija (ciklusi u sekundi)
W	Vat	Snaga
min	Minuti	Vreme
	Naizmenična struja	Tip struje
	Jednosmerna struja	Tip ili karakteristika struje

**⚠ UPOZORENJE:** Pročitajte i shvatite sva uputstva. Nepridržavanje svih dolenađenih uputstava može da dovede do strujnog udara, požara i/ili ozbiljne telesne povrede.

### BEZBEDNOST NA RADNOM PODRUČJU

- **Održavajte radno područje čistim i dobro osvetljenim.** Na pretrpanim ili mračnim područjima su veće šanse da dođe do nezgoda.
- **Ne koristite EGO punjač u eksplozivnim okruženjima, kao na primer u prisustvu zapaljivih tečnosti, gasova ili prašine.** Punjač bi mogao da stvori varnicu koja može da zapali prašinu ili isparenja.



## ELEKTRIČNA BEZBEDNOST

- **Ne izlažite punjač kiši ili mokrim uslovima.** Voda koja uđe u punjač povećava rizik od strujnog udara.
- **Nemojte zloupotrebljavati kabl.** Nikada ne koristite kabl za nošenje, vučenje ili isključivanje punjača iz utičnice. Čuvajte kabl podalje od toplote, ulja, oštih ivica ili pokretnih delova. Oštećen ili upetljan kabl povećava rizik od strujnog udara.

EGO punjač može da puni EGO litijum-jonske baterije navedene na slici A2:

## SERVIS

- **Odnosite punjač na servisiranje kod kvalifikovanog serviseru koji će koristiti samo identične rezervne delove.** To će osigurati da bezbednost punjača bude održana.
- **Tokom servisiranja punjača, koristite samo identične rezervne delove. Pratite uputstva u odeljku Održavanje u ovom priručniku.** Upotreba neovlašćenih delova ili nepridržavanje uputstava za održavanje mogu da dovedu do rizika od strujnog udara ili povrede.

## SIGURNOSNA PRAVILA ZA PUNJAČ

**OPREZ!** Ovaj aparat nije predviđen da ga koriste osobe (obuhvatajući i decu) sa smanjenim fizičkim, senzornim ili mentalnim sposobnostima ili sa nedostatkom iskustva i znanja, osim ako ih ne nadzire ili upućuje u upotrebu aparata osoba odgovorna za njihovu bezbednost.

- **Pre korišćenja punjača baterija, pročitajte sva uputstva i oznake upozorenja u ovom priručniku i na punjaču baterija, na bateriji i na proizvodu da biste sprečili zloupotrebu proizvoda i eventualne povrede ili štetu.**
- **Ne rukujte punjačem, obuhvatajući i utikač i terminale punjača, mokrim rukama.**
- **Vodite računa da kabl bude smešten tako da se po njemu ne gazi, da se preko njega ne sapliće, da ne dolazi u kontakt sa oštrim ivicama ili pokretnim delovima ili da na drugi način ne bude izložen oštećenjima ili naprezanju.** To će smanjiti rizik od nehoćinih padova, koji bi mogli da izazovu ozlede i oštećenja kabla, što bi moglo onda da dovede do strujnog udara.
- **Držite kabl i punjač dalje od toplote da biste sprečili oštećenja kućišta ili unutrašnjih delova.**
- **Nemojte dozvoliti da benzin, ulja, proizvodi na bazi benzina itd. dođu u kontakt sa plastičnim**

**delovima.** Ti materijali sadrže hemikalije koje mogu da oštete, oslabe ili unište plastiku.

- **Ne rukujte punjačem sa oštećenim kablom ili utikačem, koji bi mogao da izazove kratak spoj i strujni udar.** Ako je punjač oštećen, popravite ga ili zamenite kod ovlašćenog servisnog tehničara u EGO servisnom centru.
- **Ne rasklapajte punjač.** Odnosite ga ovlašćenom servisnom tehničaru kad bude potrebno servisiranje ili popravka. Nepravilno sklapanje može da dovede do rizika od strujnog udara ili požara.
- **Izvučite punjač iz električne utičnice pre no što pokušate bilo kakvo održavanje ili čišćenje, da biste smanjili rizik od strujnog udara.**
- **Odvojite punjač od izvora napajanja kad nije u upotrebi.** To će smanjiti rizik od strujnog udara ili oštećenja punjača ako metalni predmeti upadnu u otvor. To će pomoći i da se spreči oštećenje punjača tokom skoka napona.
- **Rizik od strujnog udara.** Ne dodirujte neizolovani deo izlaznog konektora ili neizolovani terminal baterije.
- **Sačuvajte ovo uputstvo.** Često ga pregledajte i koristite ga da uputite druge koji mogu da koriste ovaj alat. Ako pozajmite ovaj alat nekom drugom, pozajmite i ovo uputstvo da bi se sprečila pogrešna upotreba proizvoda i eventualna povreda.

## VAŽNA SIGURNOSNA UPUTSTVA

- Sačuvajte ovo uputstvo. Ovaj priručnik sadrži važna sigurnosna i radna uputstva za EGO 56 V punjač CHV1600E.
- Pre korišćenja punjača baterija, pročitajte sva uputstva i napomene upozorenja na punjaču baterija, na bateriji i proizvodu koji koristi bateriju.

## SPECIFIKACIJE

Ulaz punjača	220-240 V~50 Hz, 1600 W
Izlaz punjača	56 V  , 22 A

Vreme punjenja	Približno 60 minuta za 20 AH bateriju Približno 90 minuta za 30 AH bateriju Približno 120 minuta za 40 AH bateriju Približno 140 minuta za 48 AH bateriju Približno 180 minuta za 60 AH bateriju Približno 210 minuta za 72 AH bateriju
Težina punjača	4,5 kg
Optimalna temperatura punjenja	Od 5 do 40°C

2. Umetnite utikač napajanja u port za punjenje.
3. Spojite punjač na izvor napajanja (220-240 V ~50 Hz). Tri LED indikatora će kratko svetleti zeleno, ukazujući da punjač radi pravilno.
4. Punjač će komunicirati sa baterijama da bi procenio stanje baterija. Kada baterije ispunje uslove za punjenje, punjač će početi da puni baterije a tri LED indikatora na punjaču će redom svetleti zeleno, sleva nadesno. Ventilator u punjaču neprekidno radi da bi hladio punjač.
5. Kad baterije budu potpuno napunjene, tri LED indikatora će prestati da se smenjuju i neprekidno će svetleti zeleno. Indikator napajanja na baterijama će se isključiti. Sačekajte da se ventilator za hlađenje zaustavi, uklonite utikač napajanja iz porta za punjenje i odvojite punjač od izvora napajanja.

## OPIS

### UPOZNAJTE SVOJ PUNJAČ (slika A1)

1. LED indikatori
2. Utikač napajanja
3. Kabl napajanja
4. Vešalica
5. Otvor za vazdušno hlađenje

### NAPOMENA:

- Značajno smanjeno vreme rada nakon što je baterija potpuno napunjena ukazuje da su baterije blizu kraja svog radnog veka i da se baterija mora zameniti.
- Punjač se može zagrevati tokom punjenja. To je deo normalnog rada punjača. Punite na dobro provetrenom mestu.

### NAPOMENA:

- Značajno smanjeno vreme rada nakon što je baterija potpuno napunjena ukazuje da je baterija blizu kraja svog radnog veka i da se mora zameniti.
- Punjač se može zagrevati tokom punjenja. To je deo normalnog rada punjača. Punite na dobro provetrenom mestu.

## RUKOVANJE

Punjač je dizajniran da puni EGO Power+ baterije koje su instalirane u odeljku za baterije EGO jedinice za punjenje sa više portova CHU6000 i električne kosilice sa nultim okretanjem ZT4200E-L.

Nije dozvoljeno puniti nepunjive baterije.

### KAKO PUNITI BATERIJU (slika B1 i B2)

B-1	CHU6000	B-4	Baterija
B-2	Utikač napajanja	B-5	ZT4200E-L
B-3	Port za punjenje		

**⚠ UPOZORENJE:** Ne koristite punjač na otvorenom prostoru i ne izlažite ga mokrim ili vlažnim uslovima.

**NAPOMENA:** Litijum-jonske baterije se isporučuju delimično napunjene. Pre prve upotrebe, potpuno napunite bateriju. Pre prve upotrebe, potpuno napunite bateriju.

### LED FUNKCIJE PUNJAČA

STATUS	LED INDIKATORI NA PUNJAČU	INDIKATOR NAPAJANJA NA BATERIJI
Defektno	Svi LED indikatori svetle neprekidno crveno	Isključeno
Hladna/vruća baterija	Prvi LED indikator bljeska zeleno	Isključeno
Hladan/pregrejan punjač	Prvi LED indikator svetli neprekidno crveno	Isključeno
Prekomerna struja izlaza punjača	Prva dva LED indikatora svetle neprekidno crveno	Isključeno
Ventilator punjača je defektan	Prvi LED indikator bljeska crveno	Isključeno

SR

Punjenje	Redom svetle zeleno, sleva nadesno.	Naizmenično bljeska crveno, narandžasto i zeleno/Poslednji segment bljeska zeleno, ostatak je neprekidno zelen
Potpuno napunjeno	Svi LED indikatori svetle neprekidno zeleno	Isključeno

## PUNJENJE VRUĆE ILI HLADNE BATERIJE

Ako baterija u kosilici nije u normalnom temperaturnom opsegu, prvi od tri LED indikatora će bljeskati zeleno.

Kad se baterija ohladi ili zagreje na normalni temperaturni opseg, punjač će automatski da počne punjenje a tri LED indikatora će normalno naizmenično svetleti.

## VEŠALICA (slika C)

Vešalica je dizajnirana za vešanje utikača napajanja. Može se postaviti u dva položaja. Donji položaj je za vešanje utikača napajanja (slika A). Gornji položaj je za praktično skladištenje.

C-1	Vešalica
-----	----------

## RUPE ZA MONTAŽU NA ZID (slika D)

Punjač ima četiri rupe za vešanje za praktično skladištenje. Instalirajte četiri vijka na zid sa razmakom od 305 mm horizontalno i 152,4 mm vertikalno da biste okačili punjač. Koristite vijke dovoljno jake da drže punjač.

D-1	Rupa za montažu na zid
-----	------------------------

## ŽLEB ZA NAMOTAVANJE (slika E)

Kad je punjač okačen na zid, postojaće žleb prema zadnjem delu punjača. Žleb se može koristiti kao žleb za namotavanje. Namotajte strujni kabl u žleb za namotavanje ako je predugačak da bi se praktično koristio.

E-1	Žleb za namotavanje
-----	---------------------

## ODRŽAVANJE

**⚠ UPOZORENJE:** Da biste izbegli ozbiljne telesne povrede, uvek odvojite bateriju od punjača kad radite čišćenje ili održavanje.

**⚠ UPOZORENJE:** Tokom servisiranja, koristite samo identične EGO rezervne delove. Upotreba bilo kakvih

drugih delova može da dovede do opasnosti ili da izazove oštećenje proizvoda.

**⚠ UPOZORENJE:** Ne preporučuje se korišćenje komprimovanog suvog vazduha kao metoda čišćenja punjača. Ako je čišćenje komprimovanim vazduhom jedini metod koji možete da примените, uvek nosite sigurnosne naočare sa bočnim štitnicima kad čistite punjač. Ako je rad prašnjav, nosite i masku za prašinu.

**⚠ UPOZORENJE:** Ako je strujni kabl oštećen, mora ga zameniti proizvođač, njegov serviser ili slično kvalifikovana osoba, da bi se izbegle opasnosti.

## OPŠTE ODRŽAVANJE

Izbegavajte korišćenje rastvarača kada čistite plastične delove. Većina plastike je podložna oštećenjima od raznih tipova komercijalnih rastvarača i može se oštetiti njihovom upotrebom. Koristite čistu krpu da uklonite zemlju, prašinu, ulje, masnoću itd.

**⚠ UPOZORENJE:** Nemojte ni u kom trenutku dozvoliti da kočiona tečnost, benzin, proizvodi na bazi benzina, penetraciono ulje itd. dođu u kontakt sa plastičnim delovima. Hemikalije mogu da oštete, oslabe ili unište plastiku, što može da dovede do ozbiljne telesne povrede.

**⚠ UPOZORENJE:** Tokom servisiranja, koristite samo identične EGO rezervne delove. Upotreba bilo kakvih drugih delova može da dovede do opasnosti ili da izazove oštećenje proizvoda. Da bi se osigurala sigurnost i pouzdanost, sve popravke treba da radi kvalifikovani servisni tehničar u EGO servisnom centru.

Kada je ne koristite, skladištite mašinu u zatvorenom prostoru.

## Zaštita životne sredine



Ne odlažite električne uređaje kao nesortirani komunalni otpad, koristite specijalizovana mesta za prikupljanje otpada.

Obratite se lokalnoj upravi za informacije o dostupnim sistemima prikupljanja otpada.

Ako se električni aparati odlažu na deponije ili đubrišta, opasne supstance mogu da iscuru u podzemne vode i dospeju u lanac ishrane, nanoseći štetu vašem zdravlju i dobrobiti.

## REŠAVANJE PROBLEMA

PROBLEM	UZROK	REŠENJE
Punjač ne radi Tri LED indikatora svetle neprekidno crveno.	Baterija ili punjač su defektni.	<ul style="list-style-type: none"><li>■ Pokušajte da punitе drugačiju bateriju.</li><li>■ Isključite punjač iz utičnice i sačekajte da se LED indikator i sklopuče a zatim ponovo spojite utikač na izvor napajanja.</li><li>■ Ako ništa od gorenavedenog ne reši problem, nazovite EGO korisničku službu</li></ul>
Punjač ne radi a prvi LED indikator bljeska zeleno.	Baterija je prevruća ili prehladna.	Ostavite bateriju da se ohladi ili zagreje. Punjenje će početi kad se baterija vrati na normalnu temperaturu.
Punjač ne radi a prvi LED indikator svetli neprekidno crveno.	Hladan/pregrejan punjač	Isključite punjač iz utičnice i sačekajte da se punjač ohladi ili zagreje a zatim ponovo spojite utikač na izvor napajanja.
Punjač ne radi a prva dva LED indikatora svetle neprekidno crveno.	Prekomerna struja izlaza punjača	Isključite punjač iz utičnice a zatim ponovo spojite utikač na izvor napajanja. Ako to ne uspe, nazovite EGO korisničku službu.
Punjač ne radi a prvi LED indikator bljeska crveno.	Ventilator punjača je blokiran ili defektan.	Isključite punjač iz utičnice, blago protresite punjač, a zatim ponovo spojite punjač između izvora napajanja i porta za punjenje da biste videli da li ventilator punjača radi normalno. Ako to ne uspe, nazovite EGO korisničku službu.
Punjač ne radi a svi LED indikator i su isključeni.	<ul style="list-style-type: none"><li>■ Loš kontakt između baterije i kosilice.</li><li>■ Punjač je defektan.</li></ul>	<ul style="list-style-type: none"><li>■ Pokušajte da izvadite i ponovo umetnete bateriju u port za punjenje.</li><li>■ Isključite punjač iz utičnice a zatim ponovo spojite utikač na izvor napajanja. Ako to ne uspe, nazovite EGO korisničku službu.</li></ul>

## GARANCIJA

### EGO POLITIKA GARANCIJE

Posetite veb-lokaciju [egopowerplus.com](http://egopowerplus.com) za potpune uslove i odredbe EGO politike garancije.

## PROČITAJTE UPUTSTVO U CIJELOSTI!



PROČITAJTE KORISNIČKI PRIRUČNIK

**⚠ Napomena!** Ovo uputstvo dostupno je i u alternativnom obliku, npr. na internetskoj stranici.

**⚠ Preostale opasnosti!** Osobe s elektroničkim uređajima poput srčanih elektrostimulatora prije upotrebe ovog proizvoda trebaju se posavjetovati sa svojim ljekarom. Rad električne opreme u neposrednoj blizini srčanih elektrostimulatora može uzrokovati smetnju ili kvar srčanog elektrostimulatora.

**⚠ UPOZORENJE!** Radi osiguranja sigurnosti i pouzdanosti, sve popravke treba obavljati kvalifikovani servisni tehničar.

**⚠ UPOZORENJE!** Ovaj uređaj mogu upotrebljavati djeca starosne dobi od 8 godina i starija i osobe ograničenih fizičkih, čulnih ili mentalnih sposobnosti ili nedovoljnog iskustva i znanja ako su pod nadzorom ili ako su upućeni u siguran način upotrebe uređaja te ako su razumjeli moguće opasnosti. Djeca se ne smiju igrati uređajem. Čišćenje i održavanje koje obavlja korisnik ne smiju obavljati djeca bez nadzora.

## SIGURNOSNI SIMBOLI

Svrha sigurnosnih simbola je skretanje pažnje na moguće opasnosti. Sigurnosni simboli i njihova objašnjenja zahtijevaju vašu potpunu pažnju i razumijevanje. Simboli upozorenja sami po sebi ne isključuju opasnost. Uputstva i upozorenja koja simboli pružaju nisu zamjena za propisane mjere za prevenciju nesreća.

**⚠ UPOZORENJE!** Prije upotrebe ovog alata pobrinite se da sva sigurnosna uputstva u ovom korisničkom priručniku, uključujući sve sigurnosne simbole kao što su “OPASNOST,” “UPOZORENJE,” i “OPREZ” pročitate s razumijevanjem. Zanemarivanje svih uputstava navedenih u nastavku može rezultirati strujnim udarom, požarom i/ili teškim tjelesnim povredama.

## SIGURNOSNA UPUTSTVA

Na ovoj stranici slikovno su prikazani i objašnjeni sigurnosni simboli koji se mogu pojaviti na ovom proizvodu. Prije pokušaja sastavljanja i rukovanja, s razumijevanjem pročitate sva uputstva na proizvodu i pridržavajte ih se.

	Simbol upozorenja	Mjere opreza koje se odnose na vašu sigurnost
	Pročitajte korisnički priručnik.	Radi smanjenja opasnosti od povreda, korisnik treba pročitati korisnički priručnik.
	Upotreba u zatvorenom prostoru	Ovaj uređaj upotrebljavajte samo u zatvorenim prostorima.
	Izvedba klase II	Konstrukcija s dvostrukom izolacijom.
	CE	Ovaj proizvod je u skladu s primjenjivim Direktivama EU.
	UKCA	Ovaj proizvod je u skladu s važećim zakonodavstvom Ujedinjenog Kraljevstva.
	WEEE	Otpadni električni proizvodi ne smiju se odlagati s otpadom iz domaćinstva. Onesite ih u ovlaštenu centar za reciklažu.
V	Volt	Napon
A	Amper	Struja
Hz	Herc	Frekvencija (ciklusi u sekundi)
W	Vat	Snaga
min	Minute	Vrijeme
	Izmjenična struja	Vrsta struje
	Istosmjerna struja	Vrsta ili karakteristike struje

**⚠ UPOZORENJE!** S razumijevanjem pročitate sva uputstva. Zanemarivanje svih uputstava navedenih u nastavku može rezultirati strujnim udarom, požarom i/ili teškim tjelesnim povredama.

### SIGURNOST RADNOG PODRUČJA

- **Radno područje održavajte čistim i dobro osvijetljenim.** Pretrpana ili mračna područja izazivaju nesreće.
- **Punjač proizvođača EGO nemojte upotrebljavati u eksplozivnim okruženjima, kao na primjer u prisutnosti zapaljivih tekućina, plinova ili prašine.** Punjač može stvoriti iskre koje mogu zapaliti prašinu ili isparenja.

## ELEKTRIČNA SIGURNOST

- **Nemojte izlagati punjač kiši ili mokrim uslovima.** Prodiranjem vode u punjač povećat će opasnost od strujnog udara.
- **Nemojte nepropisno upotrebljavati kabel.** Kabel nemojte nikada upotrebljavati za nošenje, povlačenje ili isključivanje punjača iz strujnog napajanja. Kabel držite podalje od topline, ulja, oštih rubova ili pokretnih dijelova. Oštećeni ili isprepleteni kabeli povećavaju rizik od strujnog udara.

EGO punjač može puniti EGO komplete litij-ionskih baterija navedene na sl. A2:

## SERVISIRANJE

- **Servisiranje punjača prepustite kvalifikovanom osoblju za popravak koje upotrebljava samo identične zamjenske dijelove.** Time će se osigurati održavanje sigurnosti punjača.
- **Kada obavljate radove servisiranja na punjaču, upotrebljavajte samo identične zamjenske dijelove.** Pratite uputstva u odjeljku Održavanje u ovom priručniku. Upotrebom neodobrenih dijelova ili zanemarivanjem uputstava za održavanje može se izazvati opasnost od strujnog udara ili povreda.

## SIGURNOSNE NAPOMENE ZA PUNJAČ

**⚠ OPREZ!** Ovaj uređaj nije predviđen da ga upotrebljavaju osobe (uključujući djecu) ograničenih fizičkih, čulnih ili mentalnih sposobnosti ili nedovoljnog iskustva i znanja, osim ako ih nadzire osoba odgovorna za njihovu sigurnost ili ako ih je uputila u način upotrebe uređaja.

- **Prije upotrebe punjača baterija u cijelosti pročitajte uputstva i upozorenja u ovom priručniku i na punjaču baterija, bateriji i proizvodu kako biste izbjegli neispravnu upotrebu proizvoda i moguće povrede ili oštećenja.**
- **Punjačem, uključujući utikač punjača i priključke punjača, nemojte rukovati mokrim rukama.**
- **Vodite računa da kabel postavite tako da ne postoji mogućnost hodanja po kabeu, spoticanja o kabel, kontakta kabela s oštrim rubovima ili pokretnim dijelovima ili da kabel ne bude predmetom oštećenja ili opterećenja.** Time će se smanjiti rizik od slučajnih padova koji mogu rezultirati povredama i oštećenjem kabela, što opet može rezultirati strujnim udarom.
- **Kabel i punjač držite podalje od topline kako biste spriječili oštećenje kućišta ili unutrašnjih dijelova.**
- **Nemojte dozvoliti da benzin, ulja, proizvodi na bazi nafte i sl., dođu u kontakt s plastičnim dijelovima.**

Ovi materijali sadrže hemikalije koje mogu oštetiti, oslabiti ili uništiti plastiku.

- **Nemojte upotrebljavati punjač ako je kabel ili utikač oštećen jer to može rezultirati kratkim spojem i strujnim udarom.** U slučaju oštećenja, popravak ili zamjenu punjača prepustite ovlaštenom servisnom tehničaru servisnog centra proizvođača EGO.
- **Nemojte rastavljati punjač.** Ako je punjač potrebno servisirati ili popraviti, odnesite ga ovlaštenom servisnom tehničaru. Neispravno ponovno sastavljanje može rezultirati rizikom od strujnog udara i požara.
- **Prije održavanja ili čišćenja, punjač isključite iz električne utičnice da smanjite rizik od strujnog udara.**
- **Kada ga ne upotrebljavate, punjač isključite iz strujnog napajanja.** Time će se smanjiti rizik od strujnog udara ili oštećenja punjača ako metalni predmeti upadnu u otvor. To će pomoći i u sprečavanju oštećenja punjača tokom prenaponskog udara.
- **Opasnost od strujnog udara!** Nemojte dodirivati neizolirani dio izlaznog priključka ili neizolirani baterijski kontakt.
- **Sačuvajte ova uputstva.** Uputstvima se koristite često i koristite ih za upućivanje drugih osoba koje mogu upotrebljavati ovaj alat. Ako ovaj alat nekom posudite, priložite i ovo uputstvo radi sprečavanja nepropisne upotrebe proizvoda i mogućih povreda.

## VAŽNA SIGURNOSNA UPUTSTVA

- **Sačuvajte ova uputstva.** Ovaj priručnik sadrži važne sigurnosne napomene i uputstva za upotrebu za punjač CHV1600E od 56 V proizvođača EGO.
- **Prije upotrebe punjača baterija u cijelosti pročitajte uputstva i upozorenja u ovom priručniku i na punjaču baterija, bateriji i proizvodu koji upotrebljava bateriju.**

## TEHNIČKI PODACI

Ulazna struja punjača	220-240 V~50 Hz, 1600 W
Izlazna struja punjača	56 V  , 22 A
Vrijeme punjenja	Otprilike 60 minuta za komplet baterija 20AH Otprilike 90 minuta za komplet baterija 30AH Otprilike 120 minuta za komplet baterija 40AH Otprilike 140 minuta za komplet baterija 48AH Otprilike 180 minuta za komplet baterija 60AH Otprilike 210 minuta za komplet baterija 72AH
Masa punjača	4,5 kg
Optimalna temperatura punjenja	5°C-40°C

## OPIS

### UPOZNAJTE SVOJ PUNJAČ (sl. A1)

- LED svjetlosni indikatori
- Strujni utikač
- Strujni kabel
- Vješalica
- Priključak za zrak za hlađenje

## RAD

Ovaj punjač je predviđen za punjenje EGO Power+ baterija koje su postavljene u pretinac za baterije EGO jedinice za punjenje s višestrukim priključcima CHU6000 i električne kosilice s nula okretaja ZT4200E-L.

Nepunjive baterije ne smiju se ponovo puniti.

### NAČIN PUNJENJA KOMPLETA BATERIJA (sl. B1 i B2)

B-1	CHU6000	B-4	Komplet baterija
B-2	Strujni utikač	B-5	ZT4200E-L
B-3	Priključak za punjenje		

**⚠ UPOZORENJE!** Punjač nemojte upotrebljavati na otvorenom ili ga izlagati mokrim ili vlažnim uslovima.

**NAPOMENA!** Kompleti litij-ionskih baterija isporučuju se djelimično napunjeni. Prije prve upotrebe potpuno napunite komplet baterija. napunjeno. Prije prve upotrebe potpuno napunite komplet baterija.

- Poravnajte izbočene kontakte kompleta baterija s montažnim utorima u pretincu za baterije i gurnite komplet baterija prema dolje jedinicu za punjenje. Uvjerite se da su kompleti baterije dobro pričvršćeni u pretincu za baterije.
- Utaknite strujni utikač u priključak za punjenje.
- Priključite punjač na strujno napajanje (220 - 240 V ~ 50 Hz). Tri LED svjetlosna indikatora punjenja kratko će zasvijetliti zeleno ukazujući na ispravan rad punjača.
- Punjač će se povezati s kompletima baterija radi procjene stanja kompleta baterija. Ako kompleti baterija ispunjavaju uslove za punjenje, punjač počinje s punjenjem kompleta baterija, a tri LED svjetlosna indikatora na punjaču svijetle zeleno slijedom, slijeva udesno. Ventilator u punjaču kontinuirano radi, radi hlađenja punjača.
- Nakon potpunog punjenja kompleta baterija tri LED svjetlosna indikatora prestaju treperiti i stalno svijetle zeleno. Indikator napajanja na kompletu baterija se isključuje. Pričekajte da se ventilator za hlađenje zaustavi, izvadite strujni utikač iz priključka za punjenje i isključite punjač iz strujnog napajanja.

### NAPOMENA!

- Značajno skraćeno vrijeme rada nakon potpunog punjenja kompleta baterija ukazuje na skoriji kraj korisnog životnog vijeka baterija i potrebu zamjene kompleta baterije.
- Punjač se može zagrijati tokom postupka punjenja. To je karakteristika normalnog rada punjača. Postupak punjenja obavljajte u dobro prozračenom području.

### NAPOMENA!

- Značajno skraćeno vrijeme rada nakon potpunog punjenja kompleta baterija ukazuje na skoriji kraj korisnog životnog vijeka baterija i potrebu njihove zamjene.
- Punjač se može zagrijati tokom postupka punjenja. To je karakteristika normalnog rada punjača. Postupak punjenja obavljajte u dobro prozračenom području.

### LED FUNKCIJE PUNJAČA

STANJE	LED SVJETLOSNI INDIKATOR NA PUNJAČU	INDIKATOR NAPAJANJA NA KOMPLETU BATERIJA
Neispravan	Svi LED svjetlosni indikatori svijetle crveno.	Isključeno
Hladna/topla baterija	Prvi LED svjetlosni indikator treperi zeleno.	Isključeno
Hladan/pre grijan punjač	Prvi LED svjetlosni indikator svijetli crveno.	Isključeno
Prekomjerna izlazna struja punjača	Prva dva LED svjetlosna indikatora svijetle crveno.	Isključeno
Ventilator punjača je neispravan.	Prvi LED svjetlosni indikator treperi crveno.	Isključeno
Punjenje	Svijetle zeleno slijedom, slijeva udesno.	Treperi naizmjenično crveno, narandžasto i zeleno/zadnji segment treperi zeleno, a ostali svijetle zeleno.
Potpuno napunjeno	Svi LED svjetlosni indikatori svijetle zeleno.	Isključeno

## PUNJENJE TOPLOG ILI HLADNOG KOMPLETA BATERIJA

Ako komplet baterija u kosilici nije u normalnom opsegu temperature, prvi od tri LED svjetlosna indikatora treperit će zeleno. Kada se komplet baterija ohladi ili zagrije na normalni opseg temperature, punjač će automatski početi postupak punjenja, a tri LED svjetlosna indikatora će svijetliti normalnim redoslijedom.

## VJEŠALICA (sl. C)

Vješalica je predviđena za vješanje strujnog utikača. Može se postaviti u dva položaja. Donji položaj služi za vješanje strujnog utikača (sl. A). Viši položaj je za praktično skladištenje.

C-1	Vješalica
-----	-----------

## RUPE ZA ZIDNU MONTAŽU (sl. D)

Punjač ima četiri rupe za vješanje za praktično skladištenje. Za vješanje punjača postavite četiri vijka na zid vodoravno u razmaku od 305 mm, a okomito 152,4 mm. Upotrebjavajte vijke dovoljno jake da drže punjač.

D-1	Rupa za zidnu montažu
-----	-----------------------

## ŽLIJEB ZA NAMOTAVANJE (sl. E)

Kada punjač visi na zidu, na stražnjoj strani punjača nalazi se žlijeb. Žlijeb se može upotrebljavati kao žlijeb za namotavanje. Namotajte strujni kabel u žlijeb za namotavanje ako je predug za praktičnu upotrebu.

E-1	Žlijeb za namotavanje
-----	-----------------------

## ODRŽAVANJE

**⚠ UPOZORENJE!** Radi izbjegavanja teških tjelesnih povreda, uvijek odvojite komplet baterija od punjača prije obavljanja radova čišćenja ili održavanja.

**⚠ UPOZORENJE!** Kada obavljate radove servisiranja upotrebljavajte samo identične zamjenske dijelove proizvođača EGO. Upotreba drugih dijelova može uzrokovati opasnost ili oštećenje proizvoda.

**⚠ UPOZORENJE!** Kao metodu čišćenja punjača ne preporučujemo upotrebu komprimiranog suhog zraka. Ako je čišćenje komprimiranim zrakom jedina primjenjiva metoda, pri čišćenju punjača uvijek nosite zatvorene zaštitne naočale ili zaštitne naočale s bočnim štitnicima. Ako radite u prašnjavim uslovima, nosite i masku za zaštitu od prašine.

**⚠ UPOZORENJE!** Ako je strujni kabel oštećen, treba ga zamijeniti proizvođač, ovlašteni serviser proizvođača ili slično kvalifikovane osobe kako bi se izbjegla opasnost.

## OSNOVNO ODRŽAVANJE

Kada čistite plastične dijelove, izbjegavajte upotrebljavati rastvore. Mnoge plastike mogu se oštetiti različitim vrstama komercijalnih rastvora i mogu se oštetiti njihovom upotrebom. Za uklanjanje prijavštine, prašine, ulja, masti i sl. upotrebljavajte čiste krpe.

**⚠ UPOZORENJE!** Nemojte nikada dozvoliti da kočione tekućine, benzin, proizvodi na bazi nafte, penetrirajuća ulja i sl., dođu u kontakt s plastičnim dijelovima. Hemikalije mogu oštetiti, oslabiti ili uništiti plastiku, što može rezultirati teškim tjelesnim povredama.



**⚠ UPOZORENJE!** Kada obavljate radove servisiranja upotrebljavajte samo identične zamjenske dijelove proizvođača EGO. Upotreba drugih dijelova može uzrokovati opasnost ili oštećenje proizvoda. Radi osiguranja sigurnosti i pouzdanosti, sve popravke treba obavljati kvalifikovani servisni tehničar u servisnom centru proizvođača EGO.

Kada ga ne upotrebljavate, uređaj skladištite u vratima.

### Zaštita životne sredine



Električne uređaje nemojte zbrinjavati kao nesortirani komunalni otpad nego se koristite zasebnim mjestima za sakupljanje takve vrste otpada.

Za informacije o dostupnim sistemima prikupljanja otpada obratite se lokalnoj nadležnoj službi.

Ako se električni uređaji odlažu na odlagališta otpada ili deponije, opasne tvari mogu iscuriti u podzemne vode i dospjeti u lanac ishrane i negativno uticati na zdravlje i dobrobit ljudi.

## OTKLANJANJE PROBLEMA

PROBLEM	UZROK	RJEŠENJE
Punjač ne radi. Tri LED svjetlosna indikatora svijetle crveno.	Komplet baterija ili punjač je neispravan.	<ul style="list-style-type: none"> <li>■ Pokušajte napuniti drugi komplet baterija.</li> <li>■ Isključite punjač iz strujnog napajanja i pričekajte da se LED svjetlosni indikator isključe, a zatim ponovo utaknite utikač u strujnu utičnicu.</li> <li>■ Ako time ne riješite problem, nazovite korisničku službu proizvođača EGO.</li> </ul>
Punjač ne radi, a prvi LED svjetlosni indikator treperi zeleno.	Komplet baterija je previše vruć ili previše hladan.	Pričekajte da se komplet baterija ohladi ili zagrije. Postupak punjenja će početi kada se komplet baterija vrati na normalnu temperaturu.
Punjač ne radi, a prvi LED svjetlosni indikator svijetli crveno.	Hladan/pregrijan punjač	Isključite punjač iz strujnog napajanja i pričekajte da se punjač ohladi ili zagrije, a zatim ponovo utaknite utikač u strujnu utičnicu.
Punjač ne radi, a prva dva LED svjetlosna indikatora svijetle crveno.	Prekomjerna izlazna struja punjača	Isključite punjač iz strujnog napajanja, a zatim ponovo utaknite utikač u strujnu utičnicu. Ako time ne otklonite problem, nazovite korisničku službu proizvođača EGO.
Punjač ne radi, a prvi LED svjetlosni indikator treperi crveno.	Ventilator punjača je blokiran ili neispravan.	Isključite punjač iz strujnog napajanja, lagano ga protresite, a zatim ga ponovo priključite na strujno napajanje i priključak za punjenje kako biste provjerili da li ventilator punjača normalno radi. Ako time ne otklonite problem, nazovite korisničku službu proizvođača EGO.
Punjač ne radi, a svi LED svjetlosni indikator su isključeni.	<ul style="list-style-type: none"> <li>■ Loša veza između kompleta baterija i kosilice.</li> <li>■ Punjač je neispravan.</li> </ul>	<ul style="list-style-type: none"> <li>■ Pokušajte izvaditi i ponovo staviti komplet baterija u priključak za punjenje.</li> <li>■ Isključite punjač iz strujnog napajanja, a zatim ponovo utaknite utikač u strujnu utičnicu. Ako time ne otklonite problem, nazovite korisničku službu proizvođača EGO.</li> </ul>

## GARANCIJA

### POLITIKA GARANCIJE PROIZVOĐAČA EGO

Za sve odredbe i uslove politike garancije proizvođača EGO posjetite internetsku stranicu [egopowerplus.com](http://egopowerplus.com).

## קראו את כל ההוראות!

קראו את מדריך ההוראות



**⚠ הודעה:** הוראות אלה יהיו זמינות גם בפורמט חלופי, כגון באתר אינטרנט.

**⚠ סיכון שירות!** אנשים בעלי מכשירים חשמליים כגון קוצבי לב, צריכים להתייעץ עם הרופא(ים) המטפל(ים) בהם לפני השימוש במכשיר זה. הפעלה של ציוד חשמלי בקרבת קוצבי לב עלולה להפריע לפעולת הקוצב או אפילו להפסיק את פעולתו.

**⚠ אזהרה:** על מנת להבטיח בטיחות ואמינות, יש לבצע את כל התיקונים וההחלפות בעזרת טכנאי שירות מוסמך.

**⚠ אזהרה:** מכשיר ניתן לשימוש על ידי ילדים בגיל הגבוה מ-8 ואנשים בעלי יכולות פיזיות, חושיות או נפשיות מוגבלות, אנשים עם חוסר ניסיון וידע, אם ישנו מישור המפקח עליהם וניתנו להם הוראות בנושא השימוש במכשיר באופן בטוח והם מבינים את הסכנות המעורבות בשימוש. ילדים לא יישחקו עם המכשיר. ניקיון ועבודות תחזוקה לא יבצעו על ידי ילדים ללא השגחה.

## סימני בטיחות

מטרתם של סימני הבטיחות היא למשוך את תשומת לבכם אל סכנות אפשריות. סימני הבטיחות וההסברים שלהם דורשים את תשומת הלב וההבנה המלאות שלכם. סימני הבטיחות בעצמם לא ימנעו כל סכנה. ההוראות והאזהרות אותן הם מספקים לא תחלפנה נקיטת אמצעי מניעה מתאימים בעת תאונות.

**⚠ אזהרה:** וודאו שאתם קוראים ומבינים את כל הוראות הבטיחות המופיעות במדריך זה למשתמש, כולל את כל סימני התרעות הבטיחות כגון „סכנה“, „אזהרה“ ו-„זהירות“ לפני השימוש במכשיר זה. אי מילוי אחר כל ההוראות המופיעות למטה יכול לגרום אחריו שוק חשמלי, שרפה ו/או פציעות חמורות.

## הוראות בטיחות

עמוד זה מצוין ומתאר את סימני הבטיחות העשויים להופיע על גבי המוצר. קראו, הבינו ועקבו אחר ההוראות המופיעות על המכשיר לפני כל ניסיון להרכיב ולהשתמש בו.

אמצעים הקשורים לבטיחותכם	התראות בטיחות	
על מנת להפחית את הסיכון לפציעות, על המשתמש לקרוא את המדריך למשתמש.	קראו את מדריך ההוראות	

יש להשתמש במכשיר זה בפנים הבית בלבד	שימוש בפנים הבית	
בנייה בעלת בידוד כפול	בנייה מסוג II	
מוצר זה הנו בהתאם לתקנות ה-EC הרלוונטיות.	CE	
מוצר זה הוא בהתאם לחוקים הרלוונטיים בבריטניה.	UKCA	
אין לזרוק מוצרים חשמליים כחלק מכל אשפה ביתית. הביאו את המכשיר למרכז מחזור מוסמך.	WEEE	
מתח חשמלי	וולט	V
זרם	אמפרים	A
תדירות (מחזורים לשנייה)	הרץ	Hz
מתח	וואט	W
זמן	דקות	min
סוג זרם	זרם חלופי	~
סוג או מאפיין מתח	זרם ישיר	—

**⚠ אזהרה:** קראו והבינו את כל ההוראות. אי מילוי אחר כל ההוראות המופיעות למטה יכול לגרום להלם חשמלי, שרפה ו/או פציעות אישיות חמורות.

### בטיחות סביבת העבודה

- שימרו על סביבת העבודה נקייה ומוארת כהלכה. סביבות לא מסודרות ואפלות מזמינות תאונות.
- אל תפעילו את מטען ה-EGO באזורים דליקים, בנוכחות נוזלים דליקים, גזים או אבק. המטען עלול לייצר ניצוצות העלולים להצית את האבק או האדים.

### בטיחות חשמלית

- אל תחשפו את המטען לגשם או לתנאים רטובים. מים הנכנסים אל המטען יגבירו את הסכנה לשוק חשמלי.
- אל תפעילו לחץ על הכבל. לעולם אל תשתמשו בכבל על מנת לשאת, למשוך או להוציא את המטען מן השקע. שימרו על הכבל הרחק ממקורות חום, שמן, קצוות חדים או חלקים נעים. כבלים ניזוקים או מלופפים מגבירים את הסיכון לשוק חשמלי.

מטען ה-EGO יכול להטעין את מארזי סוללות הליתיום-יון הרשומים באיור A2:

## שירות

- בצעו עבודות שירות על המטען שלכם רק באמצעות טכנאי שירות מוסמך העושה שימוש בחלקי חילוף זהים בלבד. הדבר יבטיח שבטיחות המטען נשמרת.
- במקרה של עבודות תיקון למטען, השתמשו רק בחלקי חילוף זהים. בצעו את ההוראות בפרק התחזוקה במדריך זה. השימוש בחלקים שאינם מאושרים או אי ביצוע הוראות תחזוקה עשוי לגרום סיכון להלם או לפגיעה.

## חוקי בטיחות עבור המטען

**⚠ זהירות:** מכשיר זה אינו מיועד לשימוש על ידי אנשים (כולל ילדים) בעלי יכולות פיזיות, חושיות או נפשיות מוגבלות, אנשים עם חוסר ניסיון וידע, אלא אם כן ישנו מישהו המפקח עליהם וניתנו להם הוראות בנושא השימוש במכשיר על ידי אדם האחראי לביטחונם.

- לפני השימוש במטען הסוללות, קראו את כל ההוראות ואת סימני הזהירות במדריך זה ועל גבי המטען, הסוללה והמוצר, על מנת למנוע שימוש לא נכון של מוצרים ופציעות או נזקים אפשריים.
- אין לטפל במטען, כולל תקע המטען או מסופי המטען בידיים רטובות.
- וודאו שהכבל ממוקם כך שלא ניתן יהיה לדרוך עליו, להיתקל בו, שהוא יבוא במגע עם קצוות חדים או עם חלקים נעים, או במקום שהוא יכול להינזק או להימתח. הדבר יפחית את הסיכון לנפילות מקריות, אשר יכולות לגרום לפציעות ולנזק לכבל, ובסופו של דבר לשוק חשמלי.
- שימרו על הכבל והמטען מפני חום על מנת למנוע נזק מן התאים או מן החלקים הפנימיים.
- לעולם אל תיתנו לבדנין, מוצרים מבוססי בדנין, שמנים וכי, לבוא במגע עם חלקי פלסטיק. חומרים אלו מכילים כימיקלים אשר עלולים להזיק, להחליש או להרוס את הפלסטיק.
- אל תפעילו את המטען עם כבל או תקע ניזוקים, הדבר עלול לגרום לקצר ולשוק חשמלי. אם ישנו נזק, תקנו או החליפו את המטען בעזרת טכנאי שירות מוסמך במרכז שירות של EGO.
- נא לא לפרק את המטען. קחו אותו אל טכנאי שירות מוסמך אם יש צורך בעבודות שירות או תיקונים. הרכבה לא נכונה מחדש עלולה לגרום לשוק חשמלי או לשרפה.
- הוציאו את המטען מן השקע החשמלי לפני כל עבודת תחזוקה או ניקיון על מנת להפחית את הסיכון לשוק חשמלי.
- נתקו את המטען ממקור המתח כאשר איננו בשימוש. הדבר יפחית את הסיכון לשוק חשמלי או נזק למטען אם חלקי מתכת יפלו אל תוך הפתח. הדבר גם יעזור למנוע נזק למטען בעת עליית מתח.
- סיכון לשוק חשמלי. נא לא לגעת בחלקים הלא

מבודדים של מחבר התקע או המסוף הלא מבודד של הסוללה.

- שימרו על הוראות אלו. עיינו בהם בתדירות גבוהה והשתמשו בהם על מנת להדריך אחרים אשר עשויים להשתמש במכשיר. אם אתם מלווים את הכלי למישהו אחר, תנו לו גם את ההוראות הללו על מנת למנוע שימוש לא נכון של המכשיר או פציעות אפשריות.

## הוראות בטיחות חשובות

- שימרו על הוראות אלו. מדריך זה כולל הוראות בטיחות והפעלה חשובות עבור מטען 56V EGO CHV1600E.
- לפני השימוש במטען הסוללות, קראו את כל ההוראות ואת סימני הזהירות על גבי המטען, הסוללה והמוצר עבורו אתם משתמשים בסוללות.

## מפרטים

קלט מטען	220-240 V~50 Hz, 1600 W
פלט מטען	56 V  , 22 A
זמן טעינה	בערך 60 דקות עבור מארז סוללה 20AH בערך 90 דקות עבור מארז סוללה 30AH בערך 120 דקות עבור מארז סוללה 40AH בערך 140 דקות עבור מארז סוללה 48AH בערך 180 דקות עבור מארז סוללה 60AH בערך 210 דקות עבור מארז סוללה 72AH
משקל מטען	4.5 ק"ג
טמפרטורת טעינה אופטימלית	5°C-40°C

## תיאור

### הכירו את המטען שלכם (איור A1)

1. אינדיקטורי לד
2. מתג מתח
3. כבל חשמלי
4. קולב
5. יציאת אוויר קירור

## הפעלה

המטען מיועד לטעינת EGO Power+ סוללות המותקנות בתא הסוללה של יחידת הטעינה של EGO מרובת היציאות

CHU6000 והמכסה החשמלי הסיבובי ZT4200E-L.  
אסור לטעון מחדש סוללות שאינן נטענות.

**איך להטעין את מארז הסוללה (איור B1 ו-B2)**

B-1	CHU6000	B-4	מארז סוללה
B-2	מתג מתח	B-5	ZT4200E-L
B-3	יציאת טעינה		

**⚠ אזהרה:** אין להשתמש במטען מחוץ לבית או לחשוף אותו לתנאים רטובים או לחים.

**הודעה:** מארזי סוללות ליתיום-יון נשלחים כאשר הם טעונים חלקית. לפני השימוש בו בפעם הראשונה, הטעינו לגמרי את מארז הסוללה. טעון לפני השימוש בו בפעם הראשונה, הטעינו לגמרי את מארז הסוללה.

1. ישרו את העורקים המורמים של מארז הסוללה עם חריצי ההרכבה בתוך תא הסוללה והחליקו את מארז הסוללה כלפי מטה אל יחידת הטעינה. וודאו שמארזי הסוללה מחוברים בבטחה לתא הסוללה.
2. הכניסו מחדש את תקע המטען אל יציאת הטעינה.
3. חברו את המטען אל מקור המתח (zH05-V042-022). שלוש אינדיקטורי הLED יידלקו לזמן קצר בצבע ירוק, ויצינו שהמטען פועל כהלכה.
4. המטען יתקשר עם מארזי הסוללה על מנת להעריך את המצב של מארזי הסוללה. כאשר מארזי הסוללה משיגים את תנאי הטעינה, המטען יתחיל לטעון את מארזי הסוללה ושלוש אינדיקטורי הLED שעל המטען יידלקו בירוק, ברצף משמאל לימין. המאוורר בתוך המטען עובד תמיד על מנת לקרר את המטען.
5. כאשר מארזי הסוללה טעונים לגמרי, שלוש אינדיקטורי הLED עבור הטעינה יפסיקו להבהב ויידלקו בצבע ירוק יציב. אינדיקטור המתח על גבי מארזי הסוללה יכבה. המתינו עד אשר מאוורר הקירור של המטען מפסיק את פעולתו, הוציאו את תקע החשמל מציאת הטעינה ונתקו את המטען ממקור המתח.

**הודעה:**

- זמן פעילות נמוך במיוחד לאחר טעינה מלאה של מארז סוללה פירושו שהסוללות נמצאות בסוף חיייהן ויש להחליף את מארז הסוללה.
- המטען עלול להתחמם בעת הטעינה. הדבר הוא חלק מן הפעולה הרגילה של המטען. בצעו טעינה באזור מאוורר היטב.

**הודעה:**

- זמן פעילות נמוך במיוחד לאחר טעינה מלאה של מארז הסוללה פירושו שהסוללות נמצאות בסוף חיייהן ויש להחליף אותן.
- המטען עלול להתחמם בעת הטעינה. הדבר הוא חלק מן הפעולה הרגילה של המטען. בצעו טעינה באזור מאוורר היטב.

**פונקציות הLED של המטען**

סטטוס	אינדיקטורי LED על גבי המטען	אינדיקטור המתח על מארז הסוללה
ניזוק	כל אינדיקטורי הLED דולקים באדום יציב	כבוי
סוללה קרה/חמה	אינדיקטור הLED הראשון מהבהב בירוק	כבוי
מטען קרו/מחומם יתר על המידה	אינדיקטור הLED הראשון דולק באדום יציב	כבוי
זרם יתר מפלט מטען	שני אינדיקטורי הLED הראשונים דולקים באדום יציב	כבוי
המאוורר של המטען פגום	אינדיקטור הLED הראשון מהבהב באדום	כבוי
טעינה	מהבהב באדום, כתום וירוק לחילופין/הקטע האחרון מהבהב בירוק, השאר דולקים בירוק יציב	ירוק דולק ברצף משמאל לימין.
טעון לגמרי	כל אינדיקטורי הLED דולקים בירוק יציב	כבוי

**טעינה של מארז סוללה חם או קר**

אם מארז הסוללה במכסה אינו בטווח הטמפרטורה הנורמלי, הראשון מבין שלוש אינדיקטורי הLED יבהב בירוק. כאשר מארז הסוללה מתקרר או מתחמם לטווח טמפרטורה נורמלית, המטען יתחיל את טעינתו באופן אוטומטי ושלוש אינדיקטורי הLED ידלקו ברצף רגיל.

**קולב (איור C)**

הקולב מיועד לתליית תקע החשמל. ניתן להציב אותו בשתי עמדות. העמדה הנמוכה יותר מיועדת לתליית תקע החשמל (איור A). העמדה הגבוהה יותר מיועדת לאחסון נוח.

C-1 קולב

## חורים להרכבה על הקיר (איור D)

המטען מצויד בארבעה חורי תלייה לאחסון נוח. הבריגו ארבעה ברגים על הקיר במרחק לרוחב של 305 מ"מ ובמרחק לאורך של 152.4 כדי לתלות את המטען. השתמשו בברגים חזקים מספיק על מנת לתמוך במשקל של המטען.

D-1 חור להרכבה על הקיר

## חריץ ליפוף (איור E)

כאשר המטען נתלה על הקיר, יהיה חריץ כלפי גב המטען. ניתן להשתמש בחריץ כחריץ ליפוף. לפפנו את כבל החשמל בחריץ הליפוף אם הוא ארוך מדי ולא ניתן להשתמש בו בצורה נוחה.

E-1 חריץ ליפוף

## תחזוקה

**⚠ אזהרה:** על מנת למנוע פציעות אישיות, נתקו תמיד את מארז הסוללה מן המטען לפני הניקיון או ביצוע כל עבודת תחזוקה.

**⚠ אזהרה:** במקרה של עבודות שירות, השתמשו רק בחלקי חילוף זהים של EGO. שימוש בחלקי חילוף אחרים עלול לגרום לסכנה או נזק למוצר.

**⚠ אזהרה:** לא מומלץ להשתמש באוויר דחוס יבש כשיטת ניקיון עבור המטען. אם ניקיון עם אוויר דחוס היא שיטת הניקיון היחידה, עתיד תמיד משקפי מגן או משקפי בטיחות עם הגנה צדדית בעת ניקיון המטען. אם ההפעלה היא באזור מאובק, חבשו גם מסכת אבק.

**⚠ אזהרה:** אם כבל החשמל ניזוק, יש להחליף אותו על ידי היצרן, סוכן שירות שלו או אדם מוסמך באופן דומה על מנת למנוע סכנה.

## תחזוקה כללית

הימנעו משימוש בממסים כאשר אתם מנקים חלקי פלסטיק. רוב חלקי הפלסטיק עלולים להינזק מסוגים שונים של ממסים מסחריים ועל ידי השימוש בהם. השתמשו במטליות נקיות על מנת להסיר לכלוך, אבק, שמן, חומר סיכה וכו'.

**⚠ אזהרה:** לעולם אל תיתנו לנזלי בלימה, בנדין, מוצרים מבוססי בנדין, שמנים וכו', לבוא במגע עם חלקי פלסטיק. חומרים כימיים עלולים להזיק, להחליש או להרוס את הפלסטיק והדבר עלול לגרום לפגיעה אישית חמורה.

**⚠ אזהרה:** במקרה של עבודות שירות, השתמשו רק בחלקי חילוף זהים של EGO. שימוש בחלקי חילוף אחרים עלול לגרום לסכנה או נזק למוצר. על מנת להבטיח בטיחות ואמינות, יש לבצע את כל התיקונים וההחלפות בעזרת טכנאי שירות מוסמך במרכז שירות של EGO.

כאשר איננה בשימוש, אחסנו את המכונה בתוך מבנה.

## הגנה על הסביבה

אל תיזרקו מכשירים חשמליים כחלק מאשפה ביתית, השתמשו בהתקני איסוף נפרדים.

צרו קשר עם משרדים הממשלה המקומיים עבור מידע על מערכות האיסוף הזמינות.



אם ציוד חשמלי נזרק ביחד עם אשפה ביתית או במזבלה, חומרים מסוכנים עלולים לנזול אל האדמה ולהפוך לחלק משרשרת המזון, דבר העלול לגרום לנזק לבריאות ולרווחה שלכם.

## איתור וטיפול בבעיות

בעיה	סיבה	פתרון
המטען אינו עובד. שלושת אינדיקטורי הולד דולקים באדום יציב.	מארז הסוללה או המטען ניזוקים.	<ul style="list-style-type: none"> <li>נסו להטעין מארז סוללה אחר.</li> <li>נתקו את המטען וחכו עד אשר אינדיקטורי הולד נכבים, לאחר מכן חברו מחדש את התקע אל מקור המתח.</li> <li>אם הפתרונות לעיל אינם פותרים את הבעיה, התקשרו שירות הלקוחות של EGO.</li> </ul>
המטען אינו פועל ואינדיקטור הולד הראשון מהבהב בירוק.	מארז הסוללה חם מדי או קר מדי.	אפשרו למארז הסוללה להגיע להתקרר או להתחמם. הטעינה תתחיל כאשר מארז הסוללה יחזור לטמפרטורה נורמלית.
המטען אינו פועל ואינדיקטור הולד הראשון דולק באדום קבוע.	מטען קר/מחומם יתר על המידה	הוציאו את המטען ממקור המתח וחכו עד להתקררות או התחממות של המטען, לאחר מכן חברו מחדש את התקע אל מקור המתח.
המטען אינו פועל ושני אינדיקטורי הולד הראשונים דולקים באדום קבוע.	זרם יתר מפלט מטען	הוציאו את המטען ממקור המתח ואז חברו מחדש את התקע אל מקור המתח. אם הוא אינו פועל התקשרו את שירות הלקוחות של EGO.
המטען אינו פועל ואינדיקטור הולד הראשון מהבהב באדום.	המאורר של המטען חסום או פגום.	נתקו את המטען, נערו קלות את המטען ואז חברו מחדש את המטען בין מקור המתח ליציאת הטעינה, כדי לראות האם המאורר של המטען פועל כרגיל. אם הוא אינו פועל התקשרו את שירות הלקוחות של EGO.
המטען אינו פועל וכל אינדיקטורי הולד מכובים.	<ul style="list-style-type: none"> <li>חיבור כושל בין מארז הסוללה למכסה.</li> <li>המטען פגום.</li> </ul>	<ul style="list-style-type: none"> <li>נסו להסיר ולהכניס מחדש את מארז הסוללה אל יציאת הטעינה.</li> <li>הוציאו את המטען ממקור המתח ואז חברו מחדש את התקע אל מקור המתח. אם הוא אינו פועל התקשרו את שירות הלקוחות של EGO.</li> </ul>

## אחריות

מדיניות האחריות של EGO

אנא בקרו באתר [egopowerplus.com](http://egopowerplus.com) עבור התנאים וההתניות השלמים של מדיניות האחריות של EGO.

## اقرأ جميع التعليمات!

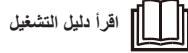

**⚠️ ملاحظة:** ينبغي أن تكون هذه التعليمات متاحة أيضًا بتسقيط آخر، مثلًا على موقع إلكتروني.

**⚠️ خطر زائد!** الأشخاص الذين تم تركيب أجهزة طبية إلكترونية لهم، مثل منظم ضربات القلب، يجب عليهم استشارة الطبيب قبل استخدام هذا المنتج. لأن تشغيل معدات كهربائية بالقرب من منظم ضربات القلب قد ينشأ عنه خلل أو فشل في أداء منظم ضربات القلب.

**⚠️ تحذير:** لضمان السلامة والاعتمادية، يجب تنفيذ جميع أعمال الإصلاح من قبل في خدمة مؤهل.

**⚠️ تحذير:** يمكن للأطفال من سن 8 سنوات فما فوق استخدام هذا الجهاز وكذلك الأشخاص الذين يعانون من ضعف القدرات البدنية أو الحسية أو العقلية أو عدم الخبرة أو المعرفة شريطة توافر الإشراف والتوجيه فيما يتعلق باستخدام الجهاز بطريقة آمنة وفهم المخاطر المتضمنة. يجب ألا يعيب الأطفال بهذا الجهاز. يجب ألا يقوم الأطفال بتنظيف الجهاز وصيانته دون الإشراف عليهم.

## رموز السلامة

الغرض من رموز السلامة هو جذب انتباهك إلى المخاطر المحتملة. رموز السلامة والشروح المصاحبة لها تستحق اهتمامك وفهمك الدقيق. تحذيرات كل رمز، بنفسها، لا تمنع وقوع أي خطر. التعليمات والتحذيرات التي تمنحك إياها لا تعد بديلاً عن تطبيق الإجراءات الملائمة لمنع وقوع الحوادث.

**⚠️ تحذير:** احرص على قراءة وفهم جميع تعليمات السلامة في دليل التشغيل هذا، بما في ذلك جميع رموز تنبيهات السلامة، مثل «خطر»، و«تحذير»، و«تنبيه» قبل استخدام هذه الآلة. عدم اتباع جميع التعليمات الواردة أثناء قد يؤدي إلى حدوث صدمة كهربائية أو نشوب حريق أو التعرض للإصابة الشخصية، أحدها أو جميعها.

## تعليمات السلامة

هذه الصفحة تصف وتشرح رموز السلامة التي قد تظهر على هذا المنتج. اقرأ جميع التعليمات المذكورة على الآلة وافهمها واتبعها قبل محاولة تشغيل الآلة وتشغيلها.

احتياطات تتعلق بسلامتك.	تنبيه سلامة	
لحذر من خطر التعرض لإصابة، ينبغي على المستخدم قراءة دليل التشغيل.	اقرأ دليل التشغيل	
استخدم هذا الجهاز في الأماكن الداخلية فقط	للاستخدام المنزلي	

هيكل من الفئة II	
هذا المنتج متوافق مع تشريعات المملكة المتحدة المعمول بها.	تقييم المطابقة UKCA
شعارات إعادة التدوير الموحدة من Triman. تتم إعادة تدويرهم، لا تخلص منهم!	شعار Triman UKCA
لا يجب التخلص من الأجهزة الكهربائية المستهلكة في النفايات المنزلية. توجه بالجهاز إلى مركز إعادة تدوير معتمد. (WEEE)	نفايات المعدات الكهربائية والإلكترونية (WEEE)
الجهد الكهربائي	V فولت
التيار	A أمبير
التردد (دورات في الثانية)	Hz هرتز
الطاقة	W واط
الوقت	min دقائق
نوع التيار	تيار متردد
النوع أو خصائص التيار	تيار مستمر

**⚠️ تحذير:** اقرأ جميع التعليمات وافهمها. عدم اتباع جميع التعليمات الواردة أثناء قد يؤدي إلى حدوث صدمة كهربائية أو نشوب حريق أو التعرض للإصابة الشخصية، أحدها أو جميعها.

### سلامة منطقة العمل

- حافظ على منطقة العمل نظيفة ومضاءة جيداً. حيث عادة ما تتسبب المناطق المظلمة أو التي بها ركام إلى وقوع حوادث.
- لا تقم بتشغيل شاحن EGO في أجواء قابلة للانفجار، على سبيل المثال في وجود سوائل أو غازات أو غبار قابلة للاشتعال. فقد يتسبب التشغيل في صدور شرارة، والتي قد تتسبب في اشتعال الغبار أو الأبخرة القابلة للاشتعال.

### السلامة الكهربائية

- لا تقم بتعريض الشاحن للمطر أو الأجواء الرطبة. حيث سيؤدي الماء الذي يدخل إلى الشاحن إلى زيادة خطر حدوث صدمة كهربائية.
- لا تعبت بسلك التيار. لا تقم أبداً باستخدام سلك التيار في حمل الشاحن أو سحب القابس من المقبس أو فصله عن مصدر التيار. احتفظ بسلك التيار بعيداً عن مصادر الحرارة أو الزيت أو الحواف الحادة أو الأجزاء المتحركة. تؤدي أسلاك التيار التالفة أو المتشابكة إلى زيادة خطر حدوث صدمة كهربائية.

يمكن لشاحن EGO أن يشحن مجموعات بطاريات ليثيوم-أيون



EGO المدرجة في الشكل A2:

## الصيانة

- يجب إجراء الصيانة على الشاحن بواسطة فني إصلاح متخصص باستخدام قطع غيار أصلية مطابقة فقط. فهذا سيضمن المحافظة على سلامة الشاحن.
- استخدم فقط قطع غيار أصلية عند إجراء أعمال الصيانة على الشاحن. احرص على اتباع التعليمات الواردة في قسم الصيانة من هذا الدليل. قد ينجم عن استخدام قطع غيار غير مصرح بها أو الإخفاق في اتباع تعليمات الصيانة خطر التعرض لصدمة كهربائية أو إصابة.

## قواعد السلامة الخاصة بالشاحن

**⚠ تنبيه:** هذا الجهاز غير مخصص للاستخدام من قبل الأشخاص (بما في ذلك الأطفال) من ذوي القدرات البدنية أو الحسية أو العقلية المحدودة أو من ليست لديهم خبرة أو معرفته، إلا في حال قيام شخص مسؤول بتقديم الإشراف أو التعليمات المتعلقة باستخدام الجهاز لهم من أجل سلامتهم.

قبل استخدام شاحن البطارية، اقرأ جميع التعليمات والملصقات التحذيرية الواردة في هذا الدليل وعلى شاحن البطارية والبطارية والمنتج لمنع إساءة استخدام المنتجات والتعرض المحتمل للإصابات أو التلف.

لا تتعامل مع الشاحن، بما في ذلك قابس الشاحن وأطراف الشاحن، ويداك مبتلتان.

تأكد من وضع سلك التيار في مكان بحيث لا يسير فوقه أحد أو يتعرّف فيه، وكذا بحيث لا يلامس حواف حادة أو أجزاء متحركة، أو أن يتعرض بأي شكل من الأشكال للتلف أو الشد. فهذا سيحد من خطر التعرّف غير المقصود به، وهو ما قد يؤدي إلى وقوع إصابات أو تعرض سلك التيار للتلف، وهو ما قد يؤدي بالتبعية إلى حدوث صدمة كهربائية.

احتفظ بسلك التيار والشاحن بعيدًا عن مصادر الحرارة لمنع تعرض الهيكل أو الأجزاء الداخلية للتلف.

لا تسمح بملامسة البُززين أو الزيوت أو المنتجات القائمة على البترول أو ما شابههم للأجزاء البلاستيكية. هذه المكونات تحتوي على مواد كيميائية قد تتسبب في تلف الأجزاء البلاستيكية أو وضعها أو تدميرها.

لا تَعْم بتشغيل الشاحن وقابسه أو سلك التيار الخاص به تلقًا، فقد يؤدي ذلك إلى حدوث دائرة قصر (فقل للدائرة) ووقوع صدمة كهربائية. وإذا كان تلقًا، فاحرص على إصلاح الشاحن أو استبداله من قبل فني صيانة معتمد في أحد مراكز صيانة EGO.

لا تَعْم بتفكيك الشاحن بنفسك. بل اذهب به إلى فني صيانة معتمد عند الحاجة إلى صيانته أو إصلاحه. قد تؤدي إعادة التجميع غير الصحيحة إلى خطر التعرض لصدمة كهربائية أو نشوب حريق.

أفضل الشاحن من مقيس الكهرباء قبل محاولة إجراء أي أعمال صيانة أو تنظيف، وذلك للحد من خطر التعرض لصدمة كهربائية.

أفضل الشاحن عن مصدر التيار عند عدم الاستخدام. فهذا سيحد من خطر التعرض لصدمة كهربائية أو حدوث تلف بالشاحن إذا سقطت أشياء معدنية في الفتحة. فهذا سيساعد أيضًا في منع تعرض الشاحن للتلف أثناء الارتفاع المفاجئ في شدة التيار.

خطر التعرض لصدمة كهربائية. لا تلمس الجزء غير المعزول من موصل خرج التيار أو طرف البطارية غير المعزول.

احفظ هذه التعليمات. راجعهم باستمرار واستخدمهم لتوجيه الآخرين عند استخدام هذه الآلة. إذا قمت بإقراض هذه الآلة لشخص آخر، أرفق معها هذه التعليمات لمنع سوء استخدام المنتج والإصابات المحتملة.

## تعليمات سلامة هامة

احفظ هذه التعليمات. يحتوي هذا الدليل على تعليمات سلامة وتشغيل هامة لشاحن EGO بجهد كهربائي 56 فولت CHV1600E.

قبل استخدام شاحن البطارية، اقرأ جميع التعليمات والملصقات التحذيرية الواردة على شاحن البطارية والبطارية والمنتج الذي يستخدم البطارية.

## المواصفات

دخل الشاحن	220-240 فولت~ 50 هرتز، 1600 واط
خرج الشاحن	56 فولت، 22 أمبير
وقت الشحن	حوالي 60 دقيقة بالنسبة لمجموعة البطارية 20 أمبير في الساعة حوالي 90 دقيقة بالنسبة لمجموعة البطارية 30 أمبير في الساعة حوالي 120 دقيقة بالنسبة لمجموعة البطارية 40 أمبير في الساعة حوالي 140 دقيقة بالنسبة لمجموعة البطارية 48 أمبير في الساعة حوالي 180 دقيقة بالنسبة لمجموعة البطارية 60 أمبير في الساعة حوالي 210 دقيقة بالنسبة لمجموعة البطارية 72 أمبير في الساعة
وزن الشاحن	4.5 جم
درجة حرارة الشحن المثالية	5 - 40 درجة مئوية

## الوصف

تعرف على الشاحن (الشكل A1)

1. مؤشرات LED
2. قابس الطاقة
3. سلك التيار
4. الشماعة
5. منفذ تبريد الهواء

## التشغيل

الشاحن مصمم لشحن بطاريات + EGO Power المركبة في حجرة بطارية وحدة شحن EGO متعدد المنافذ CHU6000 والجزازة صفيرية زاوية الدوران ZT4200E-L. غير مسموح بإعادة شحن البطاريات غير القابلة للشحن.

## كيفية شحن مجموعة البطارية (الشكل B1 و B2)

B-1	CHU6000	B-4	مجموعة البطارية
B-2	قاييس الطاقة	B-5	ZT4200E-L
B-3	منفذ الشحن		

**⚠ تحذير:** لا تستخدم الشاحن في الأماكن الخارجية المفتوحة أو في بيئات العمل الرطبة أو المبللة.

**ملاحظة:** يتم شحن بطاريات الليثيوم-أيون وهي مشحونة جزئياً. قبل الاستخدام للمرة الأولى، اشحن مجموعة البطارية بالكامل. قبل الاستخدام للمرة الأولى، اشحن مجموعة البطارية بالكامل.

1. قم بمحاذاة الدعامة البارزة بمجموعة البطارية مع فتحات التركيب الموجودة في حجرة البطارية؛ وأدخل مجموعة البطارية في وحدة الشحن. تأكد من تركيب مجموعات البطارية بإحكام في حجرة البطارية.
2. أدخل قاييس الطاقة في منفذ الشحن.
3. صل الشاحن بمصدر للتيار (240-220 فولت~، 50 هرتز). ستضيء مؤشرات LED الثلاثة لفترة وجيزة بالأخضر اللامع، في إشارة إلى أن الشاحن يعمل بشكل صحيح.
4. سيتصل الشاحن بمجموعات البطارية لتقييم حالتها. عند تلبية مجموعات البطارية لشروط الشحن، سيبدأ الشاحن في شحن مجموعات البطارية، وستضيء مؤشرات LED الثلاثة في الشاحن بالأخضر اللامع بالتسلسل، من اليسار لليمين. تعمل المروحة الموجودة في الشاحن بشكل متواصل لتبريد الشاحن. عند اكتمال شحن مجموعات البطارية، ستتوقف مؤشرات LED الثلاثة عن الوميض بالتبادل وتضيء باللون الأخضر الثابت. سيطفئ مؤشر الطاقة الموجود بمجموعات البطارية. انتظر حتى توقف مروحة التبريد، وألغ قاييس الطاقة من منفذ الشحن، وافصل الشاحن عن مصدر التيار.

### تنبيه:

- عمل مجموعة البطارية لفترة قصيرة للغاية بعد شحنها بالكامل يشير إلى أنها قد اقتربت من نهاية عمرها ويجب استبدالها.
- قد يصبح الشاحن ساخناً أثناء الشحن. هذا جزء من عملية التشغيل الطبيعية للشاحن. احرص على شحن البطارية في مكان جيد التهوية.

### تنبيه:

- عمل مجموعة البطارية لفترة قصيرة للغاية بعد شحنها بالكامل يشير إلى أنها قد اقتربت من نهاية عمرها ويجب استبدالها.
- قد يصبح الشاحن ساخناً أثناء الشحن. هذا جزء من عملية التشغيل الطبيعية للشاحن. احرص على شحن البطارية في مكان جيد التهوية.

## وظائف لمبات LED الموجودة بالشاحن

الحالة	مؤشرات LED في الشاحن	مؤشر الطاقة الموجود بمجموعة البطارية
معطوب	كل مؤشرات LED مضاءة باللون الأحمر الثابت	مطفأ

مطفأ	مؤشر LED الأول يومض باللون الأخضر	البطارية باردة/ ساخنة
مطفأ	مؤشر LED الأول مضاء باللون الأحمر الثابت	الشاحن بارد/ساخن للغاية
مطفأ	أول مؤشرين من مؤشرات LED مضاءان باللون الأحمر الثابت	تيار زائد في خرج الشاحن
مطفأ	مؤشر LED الأول يومض باللون الأحمر	مروحة الشاحن معطوبة
يوميض بالتبادل بين الأحمر والبرتقالي والأخضر/ القسم الأخير من المؤشر يومض باللون الأخضر، ثم يضيء بلون أخضر ثابت	يضيئون باللون الأخضر بالتسلسل، من اليسار لليمين	الشحن جارٍ
مطفأ	كل مؤشرات LED مضاءة باللون الأخضر الثابت	اكتمل الشحن

## شحن مجموعة بطارية ساخنة أو باردة

إذا كانت درجة حرارة مجموعة البطارية الموجودة في الجزارة خارج نطاق درجة الحرارة العادية، ستومض مؤشرات LED الثلاثة الأولى باللون الأخضر. وعندما تبرد مجموعة البطارية أو تفتأ حتى نطاق درجة الحرارة العادية، سيبدأ الشاحن في الشحن تلقائياً وستضيء مؤشرات LED الثلاثة بالتتابع بشكل طبيعي.

## الحمالة (الشكل C)

الحمالة مصممة لحمل قاييس الطاقة. ويمكن ضبطها في وضعين. الوضع السفلي لحمل قاييس الطاقة (الشكل A). الوضع العلوي للتخزين المريح.

C-1	الحمالة
-----	---------

## فتحات التثبيت على الجدار (الشكل D)

يوجد بالشاحن أربع فتحات تعليق لسهولة التخزين. اربط أربعة مسامير في الجدار بحيث تكون المسافة بينها 503 مم أفقياً و 4.251 مم رأسياً لتعليق الشاحن. استخدم مسامير قوية بما فيه الكافية لتحتمل وزن الشاحن.

D-1	فتحة التثبيت على الجدار
-----	-------------------------

## تجويف لف السلك (الشكل E)

عندما يكون الشاحن معلقاً على الجدار، سيكون هناك تجويف في الجانب الخلفي للشاحن. يمكن استخدام التجويف كتجويف للف السلك. لف سلك التيار في تجويف لف السلك إذا كان طويلاً للغاية لتستخدمه بشكل مريح.

## E-1 | تجويف لف السلك

### الصيانة

**تحذير:** لتجنب التعرض لإصابات خطيرة، احرص دائماً على فصل مجموعة البطارية من الشاحن عند تنظيفه أو إجراء أي أعمال صيانة عليه.

**تحذير:** استخدم فقط قطع غيار EGO الأصلية عند إجراء أعمال الصيانة. لأن استخدام أي أجزاء أخرى قد ينشأ عنه خطر أو يتسبب في تعرض المنتج للتلف.

**تحذير:** من غير الموصى به استخدام الهواء الجاف المضغوط كوسيلة لتنظيف الشاحن. إذا كان التنظيف بالهواء المضغوط هو الوسيلة الوحيدة المتاحة، فاحرص دائماً على ارتداء واقبات للوجه أو نظارات حماية الوجه ذات الذراع الجانبية عند تنظيف الشاحن. إذا كنت ستعمل في أجواء مترتبة، يجب أيضاً ارتداء قناع واق من الغبار.

**تحذير:** إذا كان سلك الطاقة تالفاً، فيجب استبداله بمعرفة شركة التصنيع، أو وكيل الخدمة التابع لها، أو أشخاص ذوي مؤهلات مشابهة لتجنب المخاطر.

### الصيانة العامة

تجنب استخدام المنظفات عند تنظيف الأجزاء البلاستيكية. غالبية المكونات البلاستيكية تكون سريعة التأثر بالأنواع المختلفة للمنظفات الموجودة بالسوق، وقد تتلف نتيجة استخدامها عليها. استخدم قطعة قماش نظيفة لإزالة الأوساخ والأتربة والزيت والشح وما شابههم.

**تحذير:** لا تسمح في أي وقت من الأوقات بملامسة سوائل الفرائل أو البنزين أو المنتجات القائمة على البترول أو الزيت

المتغلغل أو ما شابههم للأجزاء البلاستيكية. لأن المواد الكيميائية قد تتسبب في تلف الأجزاء البلاستيكية أو ضعفها أو تدميرها، وهو ما قد يؤدي إلى وقوع إصابات خطيرة.

**تحذير:** استخدم فقط قطع غيار EGO الأصلية عند إجراء أعمال الصيانة. لأن استخدام أي أجزاء أخرى قد ينشأ عنه خطر أو يتسبب في تعرض المنتج للتلف. لضمان السلامة والاعتمادية، يجب تنفيذ جميع أعمال الإصلاح من قبل فني خدمة مؤهل في أحد مراكز صيانة شركة EGO.

عند عدم الاستخدام، قم بتخزين الآلة في مكان مغلق.

### حماية البيئة

لا تتخلص من الأجهزة الكهربائية كغفافية غير مفرزة، بل توجه بها إلى مرافق جمع وفصل النفايات.



تواصل مع الجهات الحكومية المحلية للتعرف على المعلومات المتعلقة بأنظمة جمع النفايات المتاحة.

إذا تم التخلص من الأجهزة الكهربائية في أكوام القمامة أو مقلب النفايات، قد تتسرب مواد خطيرة في المياه الجوفية وتصل إلى السلسلة الغذائية، وهو ما يضر بالصحة والبيئة.



## استكشاف الأخطاء وإصلاحها

المشكلة	السبب	الحل
الشاحن لا يعمل. مؤشرات LED الثلاثة مضاءة باللون الأحمر الثابت.	هناك عطب في مجموعة البطارية أو الشاحن.	<ul style="list-style-type: none"> <li>جرب شحن مجموعة بطارية أخرى.</li> <li>افصل الشاحن عن مصدر الطاقة وانتظر حتى انطفاء مؤشرات LED، ثم أعد توصيل القابس في مصدر الطاقة.</li> <li>إذا لم تتمكن من حل المشكلة بعد تنفيذ جميع ما سبق، اتصل بقسم خدمة عملاء EGO</li> </ul>
الشاحن لا يعمل ومؤشر LED الأول يومض باللون الأخضر.	مجموعة البطارية ساخنة للغاية أو باردة للغاية.	اترك مجموعة البطاريات حتى تبرد أو تدفأ. ستبدأ عملية الشحن مرة أخرى بعد عودة درجة حرارة مجموعة البطارية إلى درجة الحرارة العادية.
الشاحن لا يعمل ومؤشر LED الأول مضاء باللون الأحمر الثابت.	الشاحن بارد/ساخن للغاية	افصل الشاحن عن مصدر الطاقة وانتظر إلى أن يبرد الشاحن أو يهدأ، ثم أعد توصيل القابس في مصدر الطاقة.
الشاحن لا يعمل وأول مؤشرين من مؤشرات LED مضاءان باللون الأحمر الثابت.	تيار زائد في خرج الشاحن	افصل الشاحن عن مصدر الطاقة، ثم أعد توصيل القابس في مصدر الطاقة. إذا لم يعمل، تواصل مع قسم خدمة عملاء EGO.
الشاحن لا يعمل ومؤشر LED الأول يومض باللون الأحمر.	مروحة الشاحن منحشرة أو معطوبة.	افصل الشاحن عن مصدر الطاقة، وهز الشاحن قليلاً، ثم أعد توصيل الشاحن بين مصدر الطاقة ومنفذ الشحن لتري ما إذا كانت مروحة الشاحن تعمل. إذا لم يعمل، تواصل مع قسم خدمة عملاء EGO.
الشاحن لا يعمل وجميع مؤشرات LED مطفأة.	<ul style="list-style-type: none"> <li>الاتصال بين مجموعة البطارية والجزازة سيئ.</li> <li>الشاحن معطوب.</li> </ul>	<ul style="list-style-type: none"> <li>جرب خلع مجموعة البطارية من منفذ وإعادة تركيبها.</li> <li>افصل الشاحن عن مصدر الطاقة، ثم أعد توصيل القابس في مصدر الطاقة. إذا لم يعمل، تواصل مع قسم خدمة عملاء EGO.</li> </ul>

## الضمان

### سياسة ضمان EGO

تفضل زيارة الموقع الإلكتروني [egopowerplus.com](http://egopowerplus.com) للتعرف على الشروط والأحكام الكاملة الخاصة بسياسة ضمان EGO.